

АЛЬБОМ

з дисципліни "Дизайн середовища"
На тему:
"Дизайн-проект
Дім Гнідин".



Міністерство освіти та науки України.
Київський національний університет
технологій та дизайну.



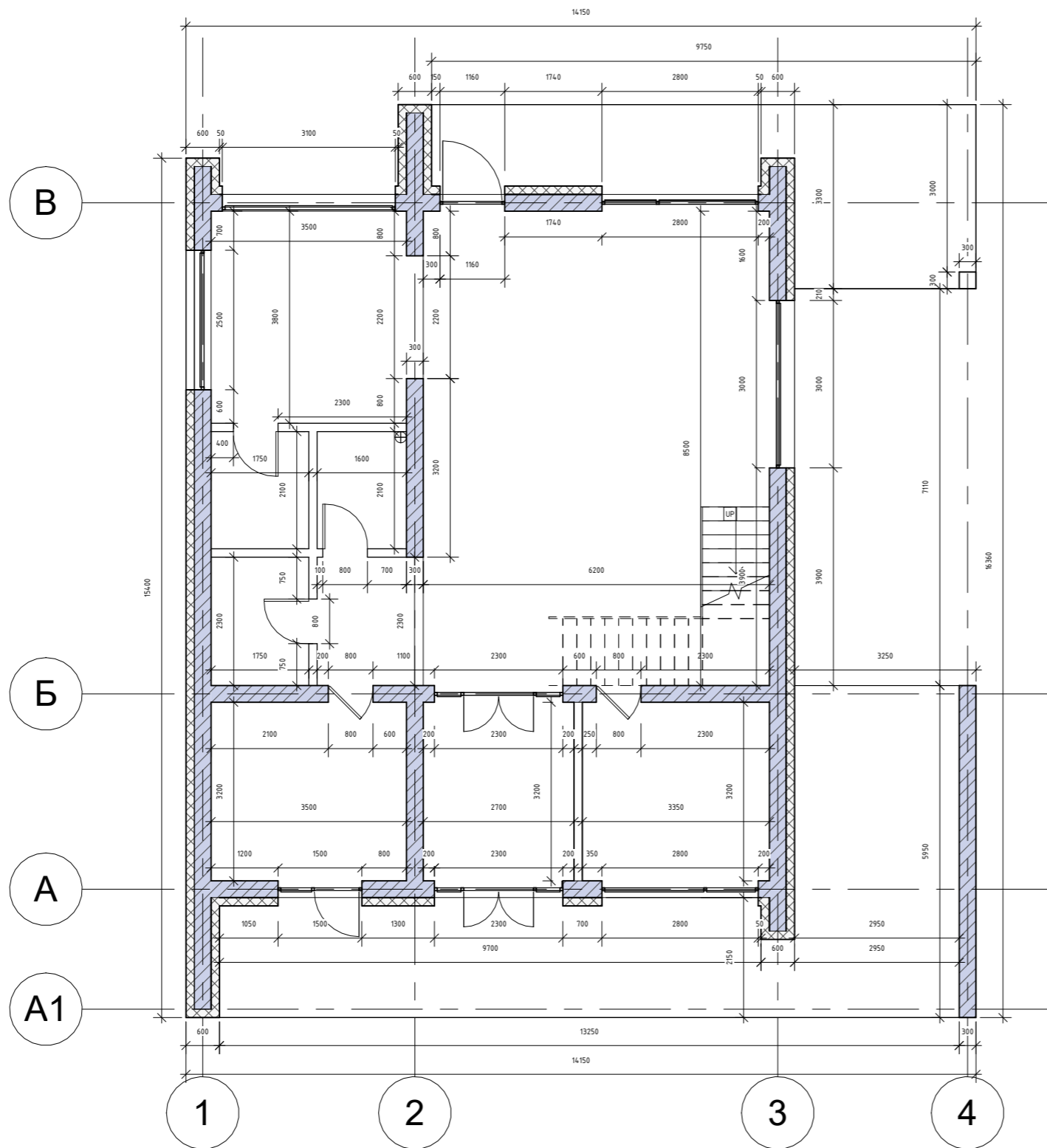

Виконав: ст. гр. Бдс3-23 Речун А. О.
Перевірила: Круківська Я. В.

Київ 2026

Зміст проєкту		Зміст проєкту		Зміст проєкту	
№	Перелік креслень	№	Перелік креслень	№	Перелік креслень
03	Вихідний план 1 поверх	28	План кондиціювання 2 поверх	53	Візуалізація комедж екстер'єр. Фронтальна ділянка
04	Вихідний план 2 поверх	29	План теплої підлоги 1 поверх	54	Візуалізація комедж екстер'єр. Задній двір
05	План демонтажу 1 поверх	30	План теплої підлоги 2 поверх	55	Візуалізація вітальня
06	План демонтажу 2 поверх	31	План сходів	56	Візуалізація вітальня 2
07	План монтажу 1 поверх	32	Ортографічна проєкція 1 поверх	57	Візуалізація кухня фасад
08	План монтажу 2 поверх	33	Ортографія вітальня	58	Візуалізація кухня модуль
09	План після перепланування 1 поверх	34	Ортографія. Кухня	59	Візуалізація кабінет
10	План після перепланування 2 поверх	35	Ортографія. Санвузол 1 поверх	60	Візуалізація санвузла 1 поверх
11	План зонування 1 поверх	36	Ортографія. Кабінет	61	Візуалізація майстер спальня
12	План зонування 2 поверх	37	Ортографічна проєкція 2 поверх	62	Візуалізація майстер санвузол
13	План меблювання 1 поверх	38	Майстер спальня 2 поверх	63	Візуалізація спальня 2
14	План меблювання 2 поверх	39	Майстер санвузол 2 поверх	64	Візуалізація спальня 3
15	План сантехніки 1 поверх	40	Спальня 2. Другий поверх	65	Візуалізація санвузол 3
16	План сантехніки 2 поверх	41	Спальня 3. Другий поверх	66	Таблиці специфікації
17	Розміщення розеток 1 поверх	42	Санвузол 3. Другий поверх	67	Таблиці специфікації
18	Розміщення розеток 2 поверх	43	План розгортки передпокою	68	Таблиці специфікації
19	План освітлення 1 поверх	44	План розгортки кабінету	69	Таблиці специфікації
20	План вимикачів 1 поверх	45	План розгортки вітальні	70	Таблиці специфікації
21	План освітлення 2 поверх	46	План розгортки кухні	71	Таблиці специфікації
22	План вимикачів 2 поверх	47	План розгортки санвузла	72	Таблиці специфікації
23	План підлоги 1 поверх	48	План розгортки майстер спальні		
24	План підлоги 2 поверх	49	План розгортки майстер санвузла		
25	План дверей та проходів 1 поверх	50	План розгортки спальні 2		
26	План дверей та проходів 2 поверх	51	План розгортки спальні 3		
27	План кондиціювання 1 поверх	52	план розгортки санвузла 3		

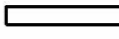

Умовні позначення:



-  - Газоблок
-  - Утеплювач
-  - Газоблочні стіни, що зводяться
-  - Каналізаційний стояк

1 Вихідний план 1 поверх
1 : 100

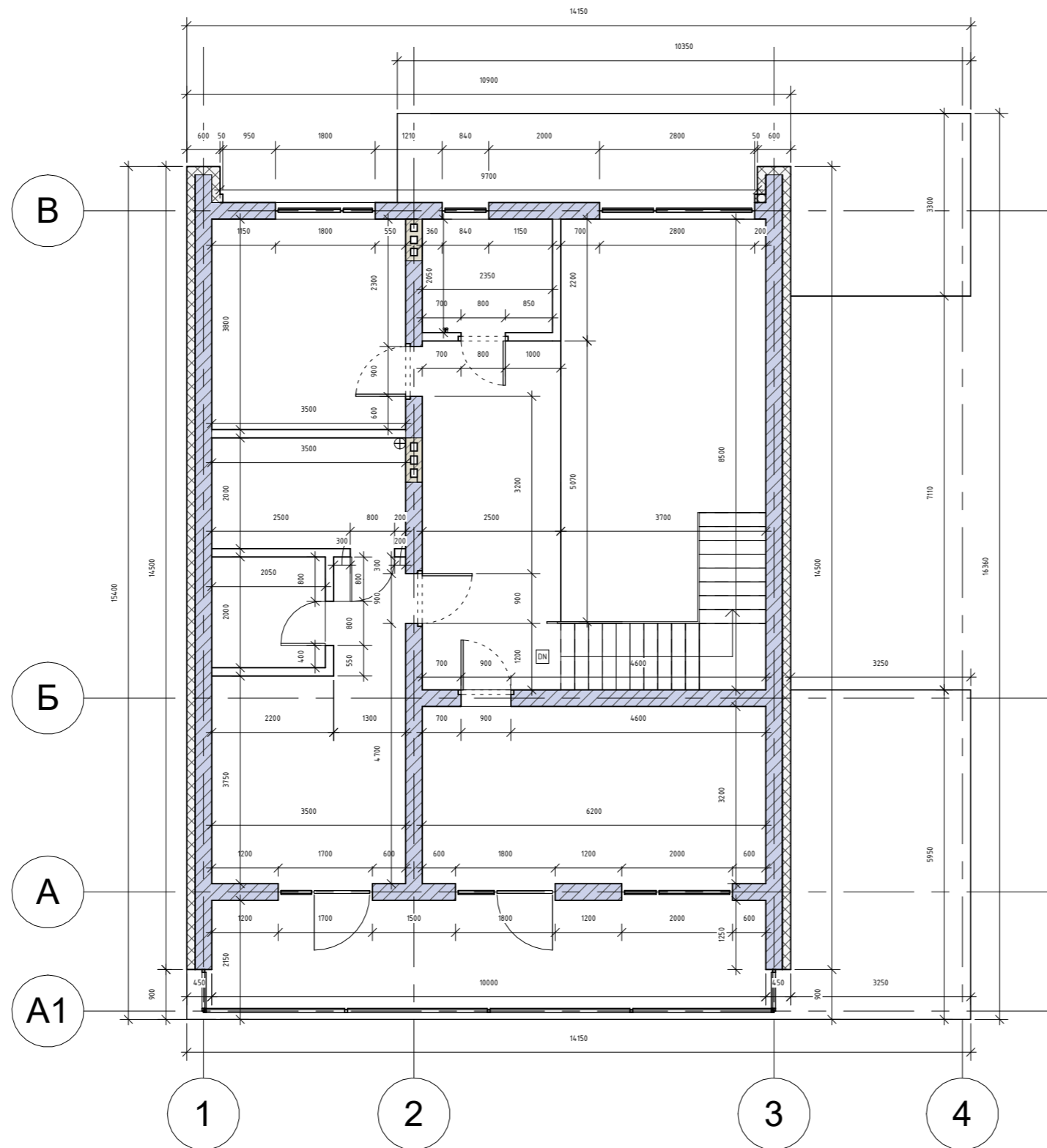
		Підпис	Дата	Двохповерховий дім Гнідин	КНУТД		
					Стадія	Аркуш	Аркушів
					ДП	03	72
Виконав	Речун Артем			Вихідний план 1 поверх 1 : 100	Група БДсЗ-23		
Перевірила	Круківська Я.В.						



Умовні позначення:

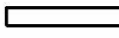

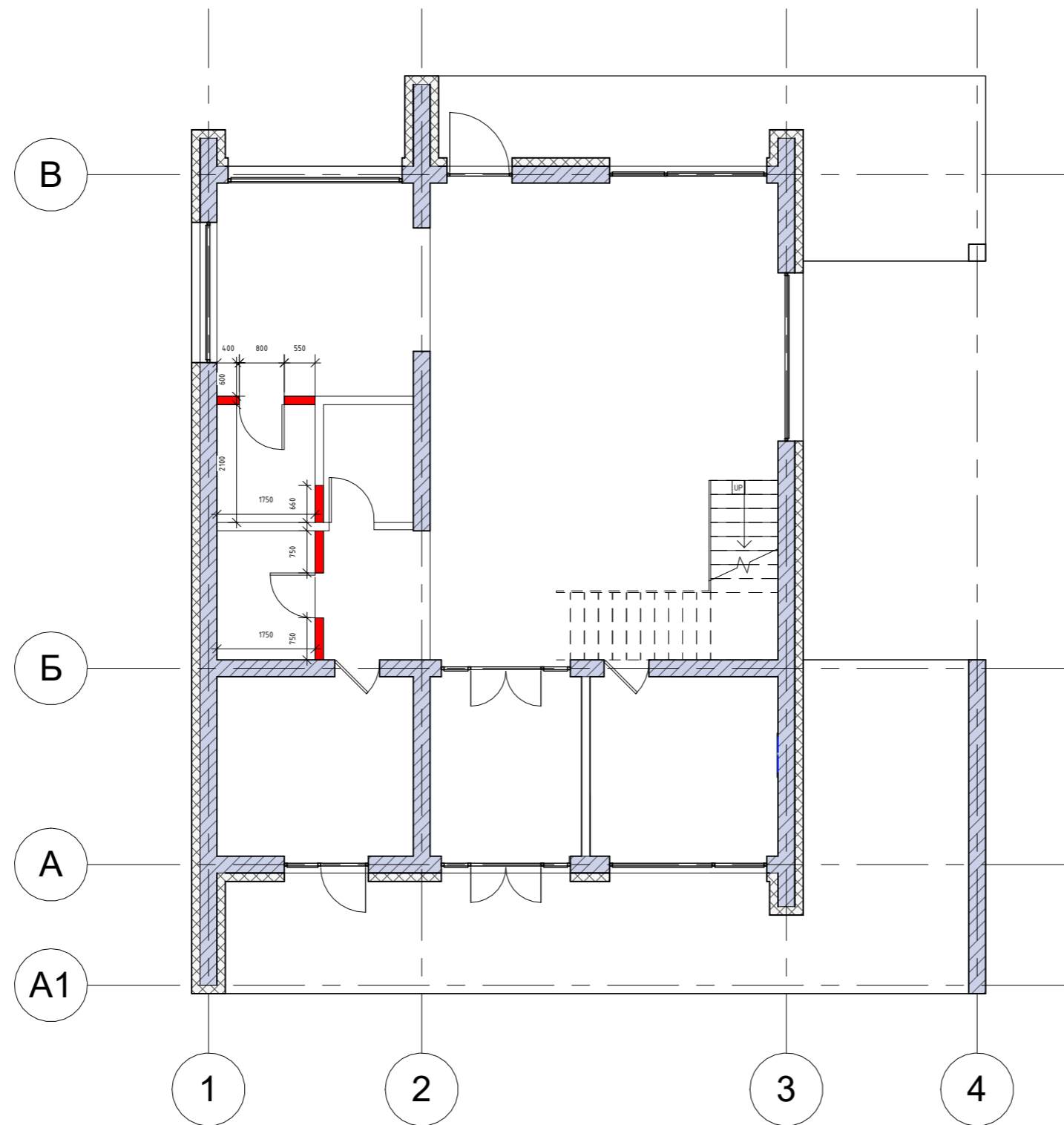

-  - Газоблок
-  - Утеплювач
-  - Газоблочні стіни, що зводяться
-  - Каналізаційний стояк

1 Вихідний план 2 поверх
1 : 100

		Підпис	Дата	Двохповерховий дім Гнідин	КНУТД		
					Стадія	Аркуш	Аркушів
					ДП	04	72
Виконав	Речун Артем			Вихідний план 2 поверх 1 : 100	Група БДс3-23		
Перевірила	Круківська Я.В.						

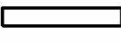

Умовні позначення:



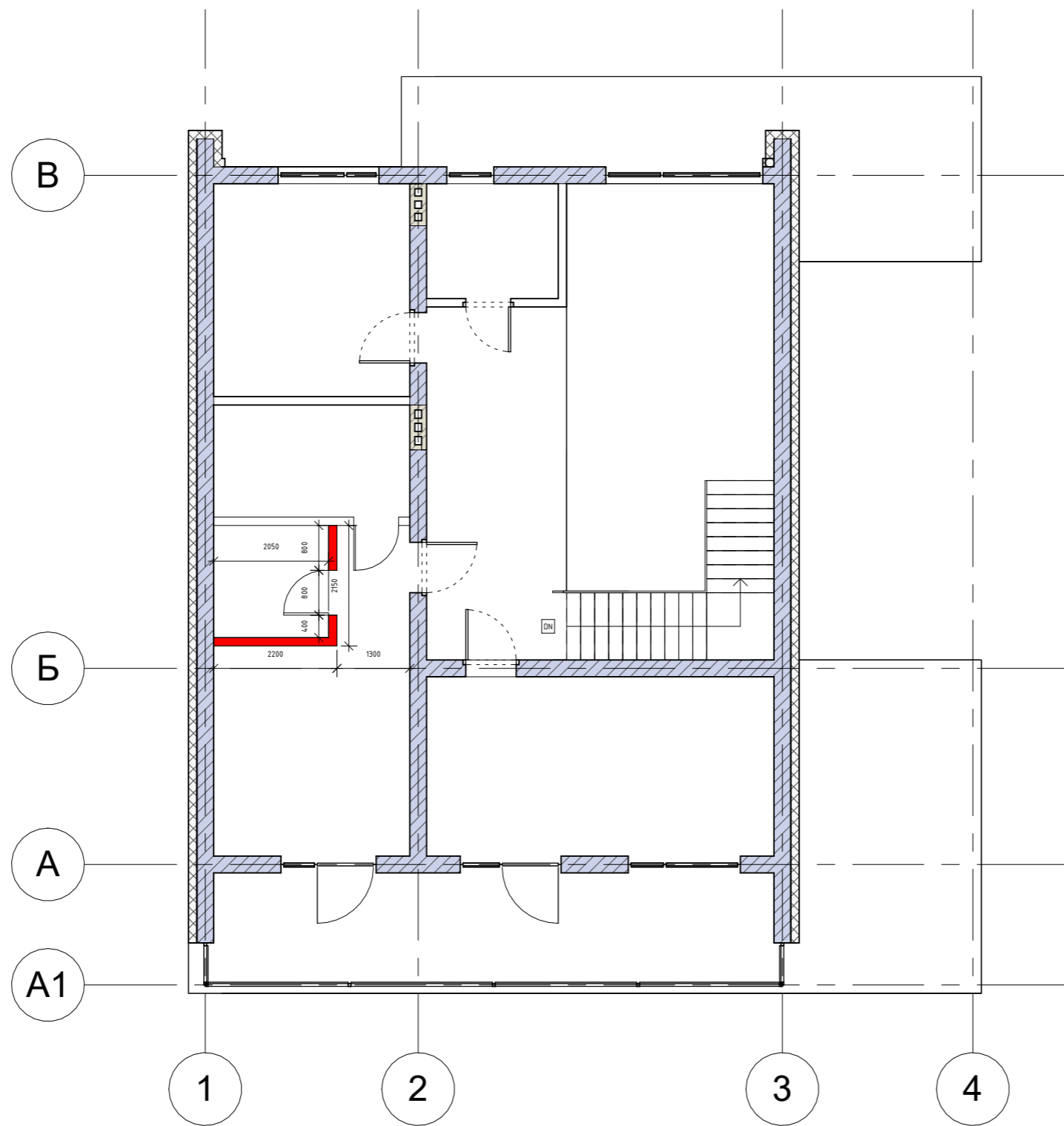

-  - Газоблок
-  - Утеплювач
-  - Газоблочні стіни, що зводяться
-  - Стіни, що демонтуються

1 План демонтажу 1 поверх
1 : 100

		Підпис	Дата	Двохповерховий дім Гнідин	КНУТД		
					Стадія	Аркуш	Аркушів
					ДП	05	72
Виконав	Речун Артем			План демонтажу 1 поверх 1 : 100	Група БДс3-23		
Перевірила	Круківська Я.В.						

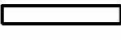

Умовні позначення:

-  - Газоблок
-  - Утеплювач
-  - Газоблочні стіни, що зводяться
-  - Стіни, що демонтуються

1 План Демонтажу 2 поверх
1 : 100

		Підпис	Дата	Двохповерховий дім Гнідин	КНУТД		
					Стадія	Аркуш	Аркушів
					ДП	06	72
Виконав	Речун Артем			План демонтажу 2 поверх 1 : 100	Група БДсЗ-23		
Перевірила	Круківська Я.В.						

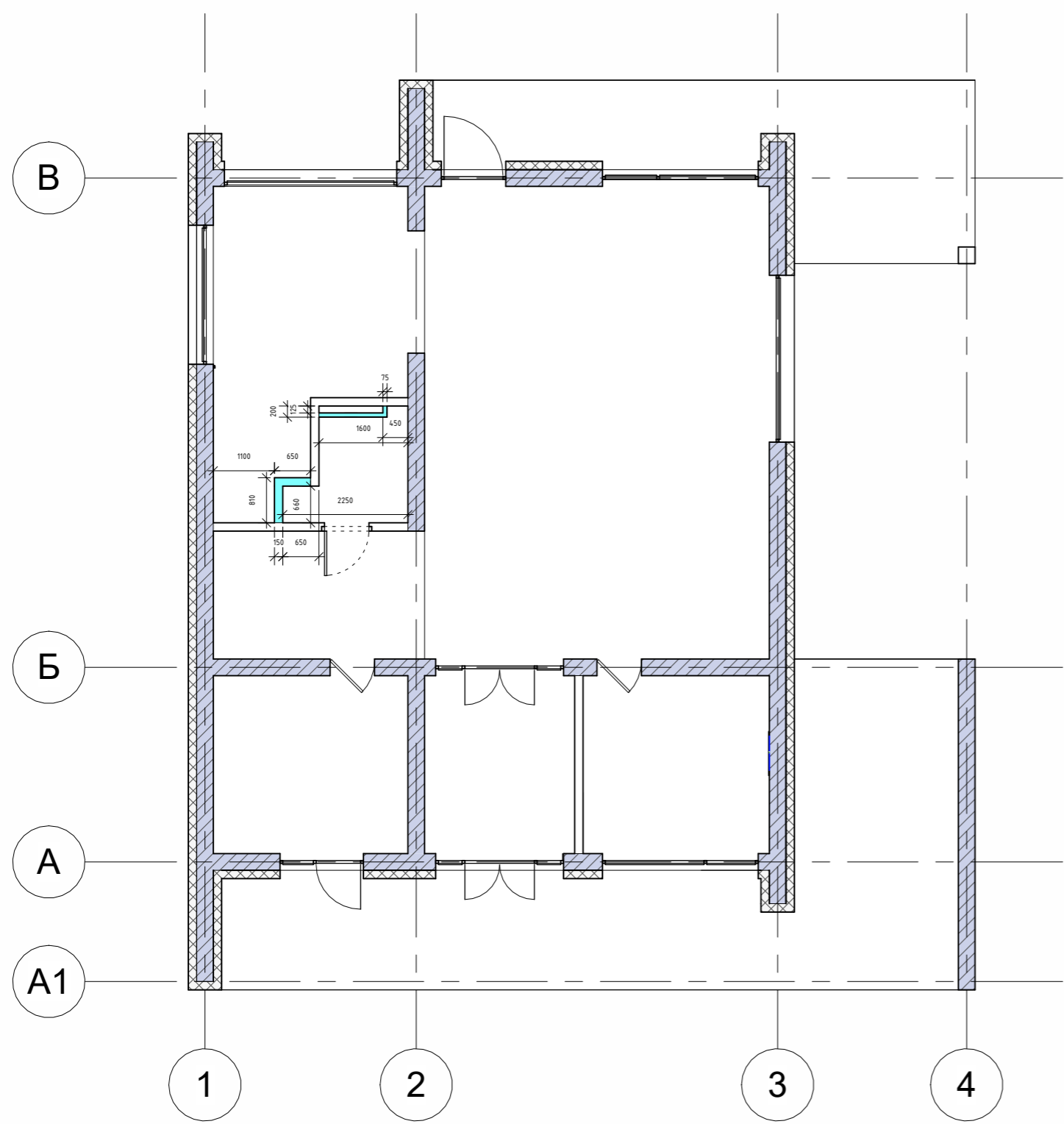

Умовні позначення:

- Перегородки, що зводяться

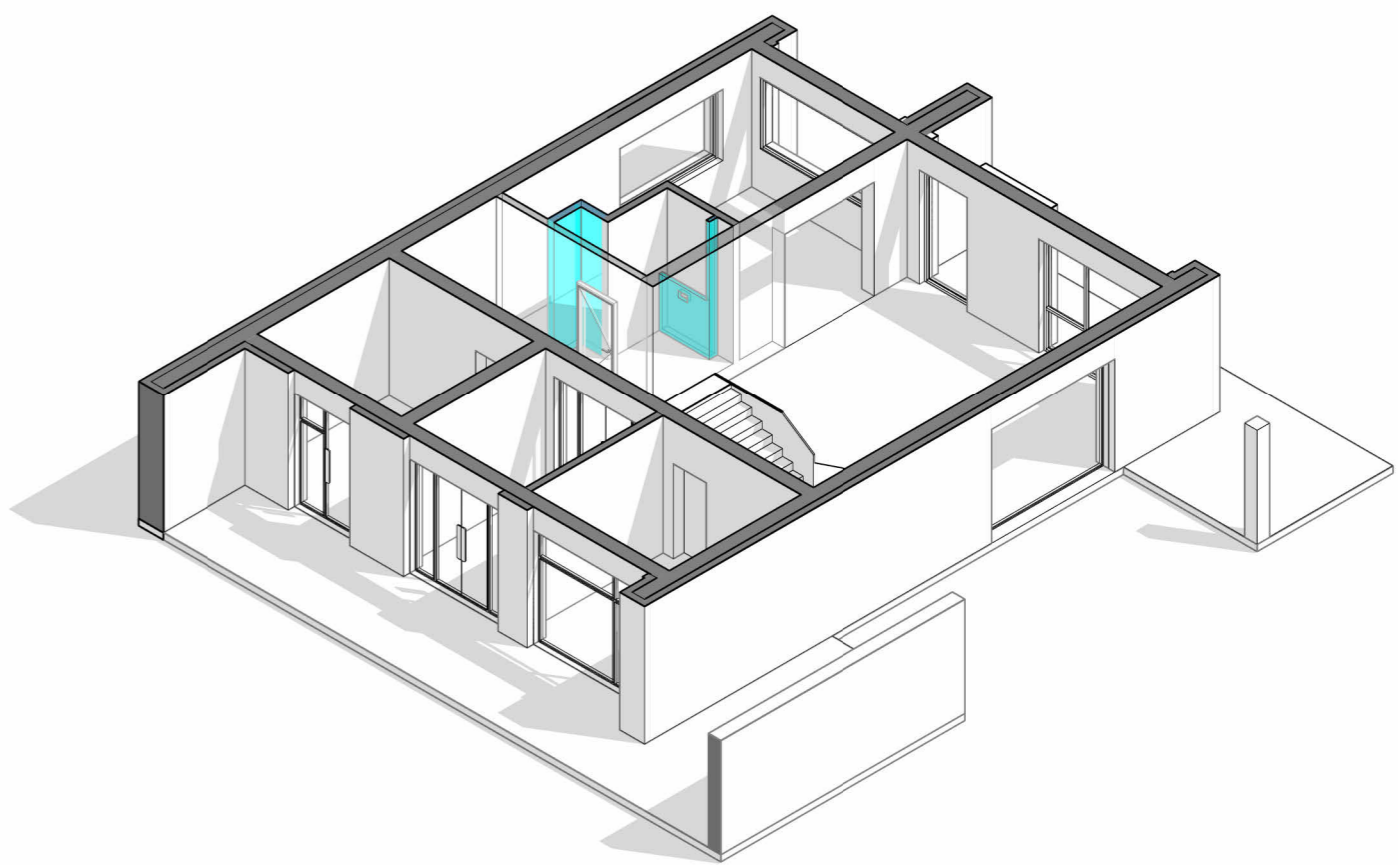

1 План монтажу 1 поверх
1 : 100

		Підпис	Дата	Двохповерховий дім Гнідин	КНУТД		
					Стадія	Аркуш	Аркушів
Виконав	Речун Артем			План монтажу 1 поверх 1 : 100	ДП	07	72
Перевірила	Круківська Я.В.				Група БДс3-23		

Умовні позначення:

 - Перегородки, що зводяться

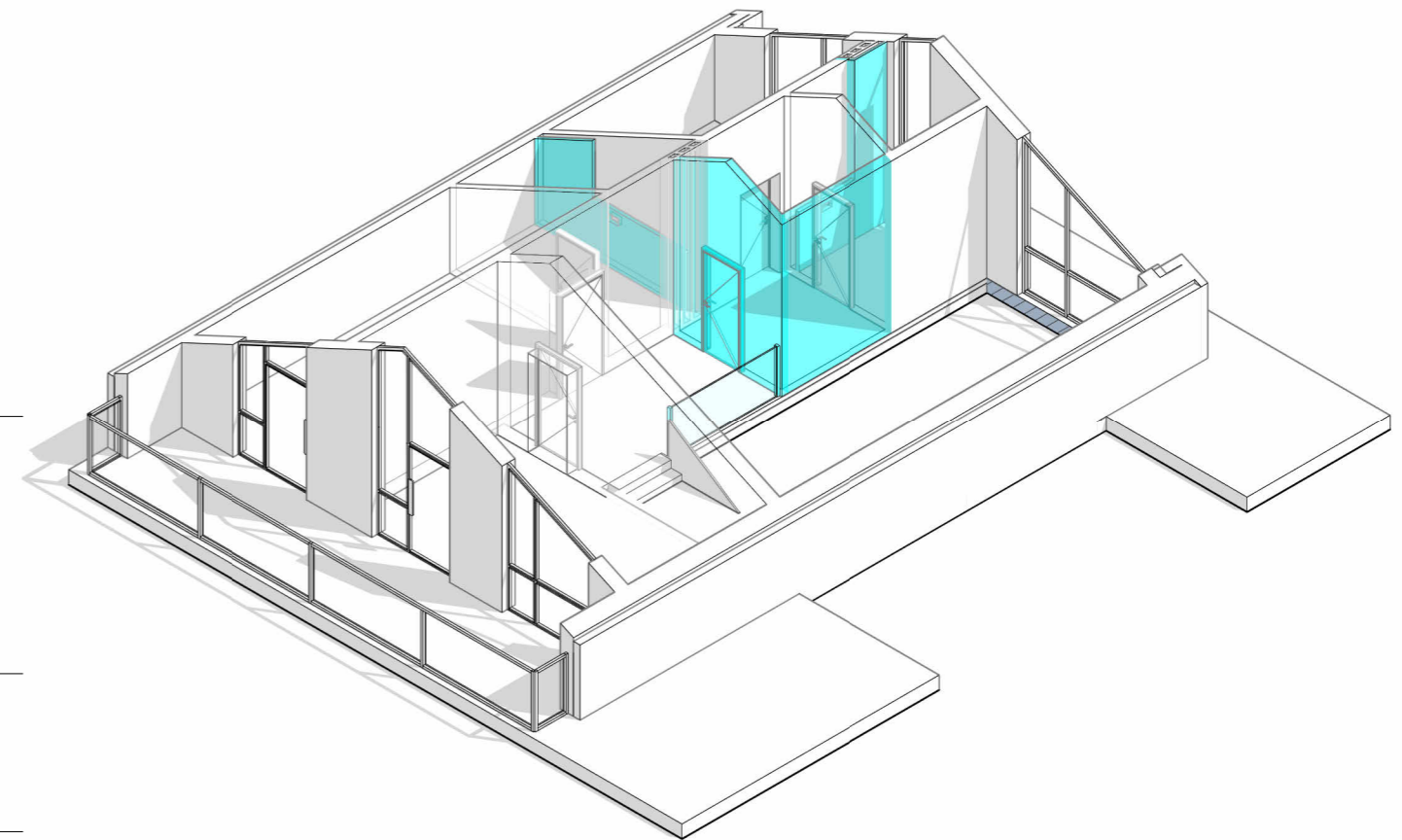
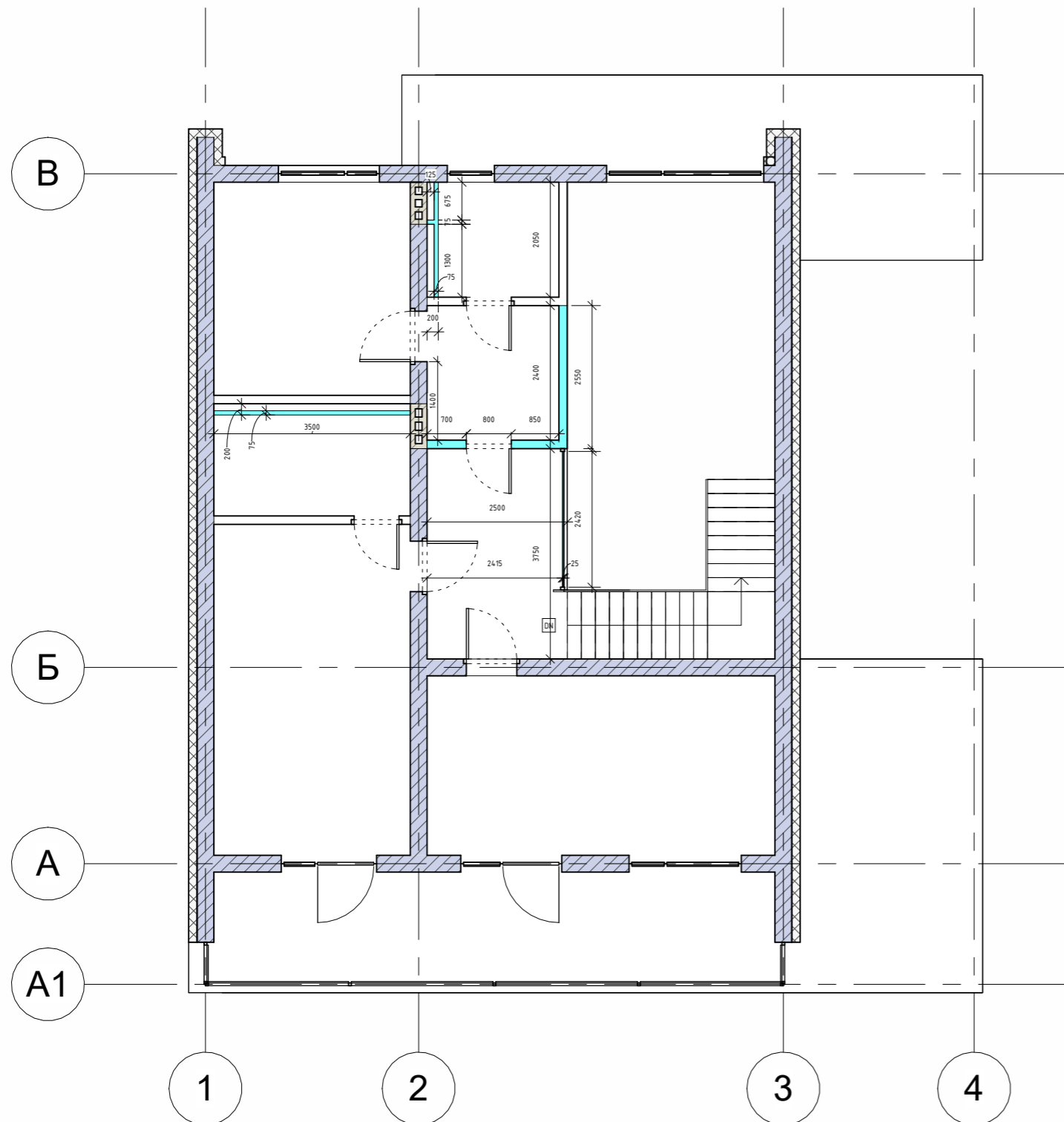

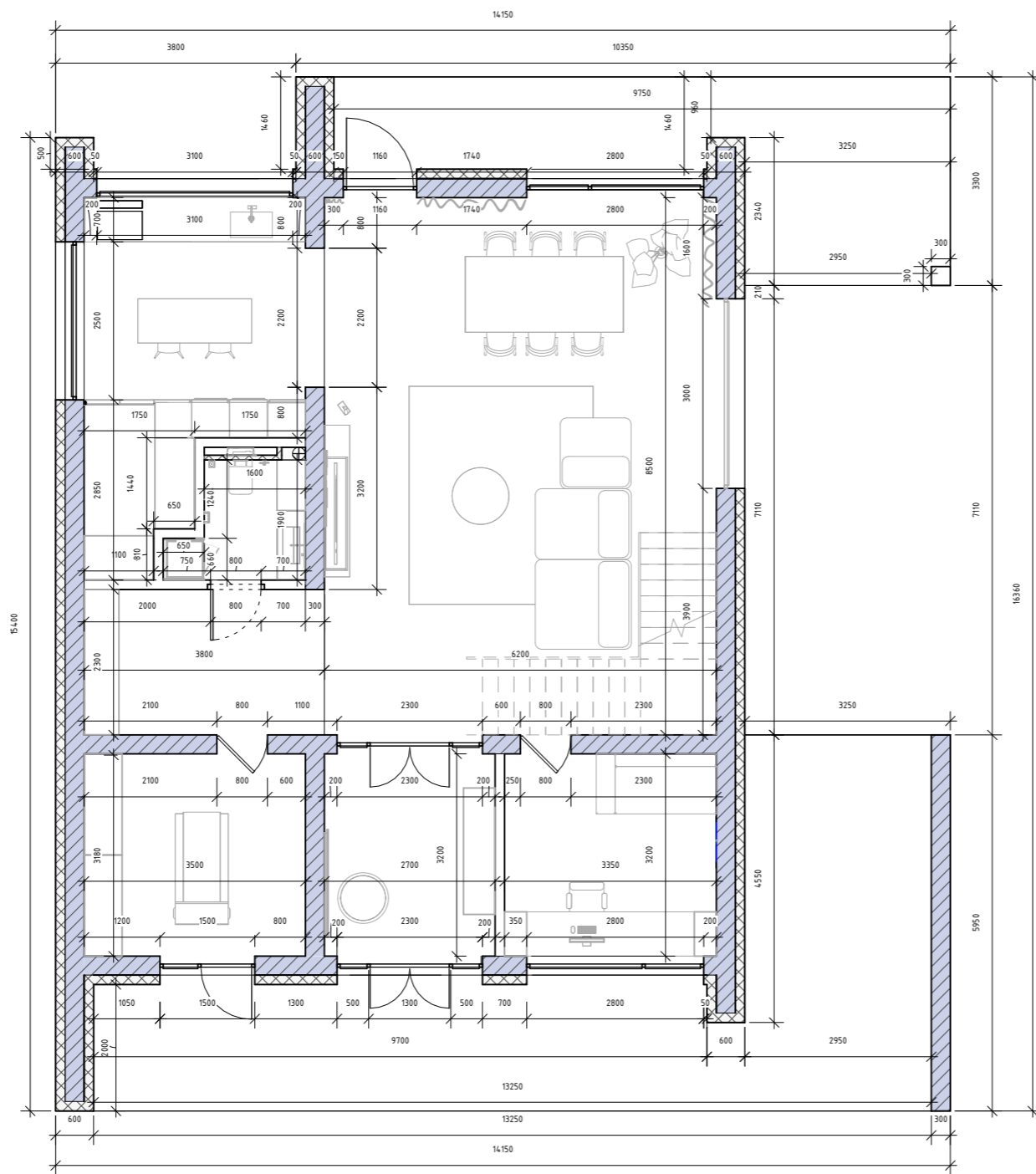

1 План монтажу 2 поверх
1 : 100

		Підпис	Дата	Двохповерховий дім Гнідин	КНУТД		
					Стадія	Аркуш	Аркушів
Виконав	Речун Артем			План монтажу 2 поверх 1 : 100	ДП	08	72
Перевірила	Круківська Я.В.				Група БДсЗ-23		



Умовні позначення:

-  - Газоблок
-  - Утеплювач
-  - Газоблочні стіни, що зводяться
-  - Каналізаційний стіок

Специфікація приміщень 1 поверх

Номер	Назва	Площа
-------	-------	-------



1	Котельня	11 м ²
2	Передпокій	9 м ²
3	Кабінет	11 м ²
4	Коридор	9 м ²
5	Санвузол	4 м ²
6	Вітальня	53 м ²
7	Кухня	17 м ²
8	Тераса 1	39 м ²
9	Тераса 2	20 м ²

1 План після перепланування 1 поверх
1:100

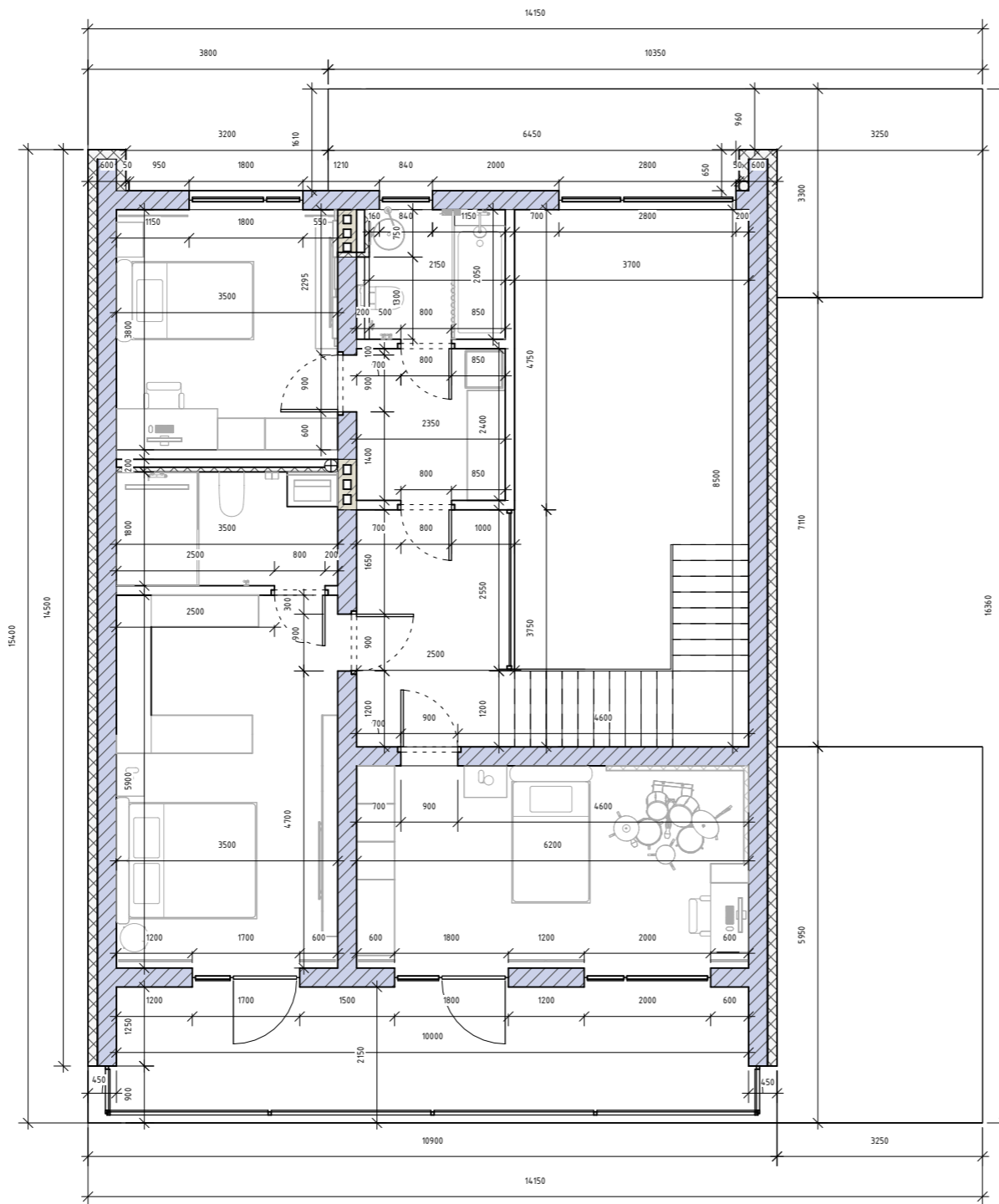
		Підпис	Дата	Двохповерховий дім Гнідин	КНУТД		
					Стадія	Аркуш	Аркушів
					ДП	09	72
Виконав	Речун Артем			План після перепланування 1 поверх 1:100	Група БДсЗ-23		
Перевірила	Круківська Я.В.						

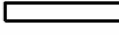

Умовні позначення:

-  - Газоблок
-  - Утеплювач
-  - Газоблочні стіни, що зводяться
-  - Каналізаційний стояк

Специфікація приміщень 2 поверх

Номер	Назва	Площа
-------	-------	-------

10	Майстер Спальня	21 м ²
11	Спальня 2	20 м ²
12	Коридор	9 м ²
13	Майстер санвузол	6 м ²
14	Спальня 3	13 м ²
15	Пральня	6 м ²
16	Санвузол 2	4 м ²
17	Балкон	24 м ²

1 План після перепланування 2 поверх
1:100

		Підпис	Дата	Двохповерховий дім Гнідин	КНУТД		
					Стадія	Аркуш	Аркушів
					ДП	10	72
Виконав	Речун Артем			План після перепланування 2 поверх	Група БДсЗ-23		
Перевірила	Круківська Я.В.						

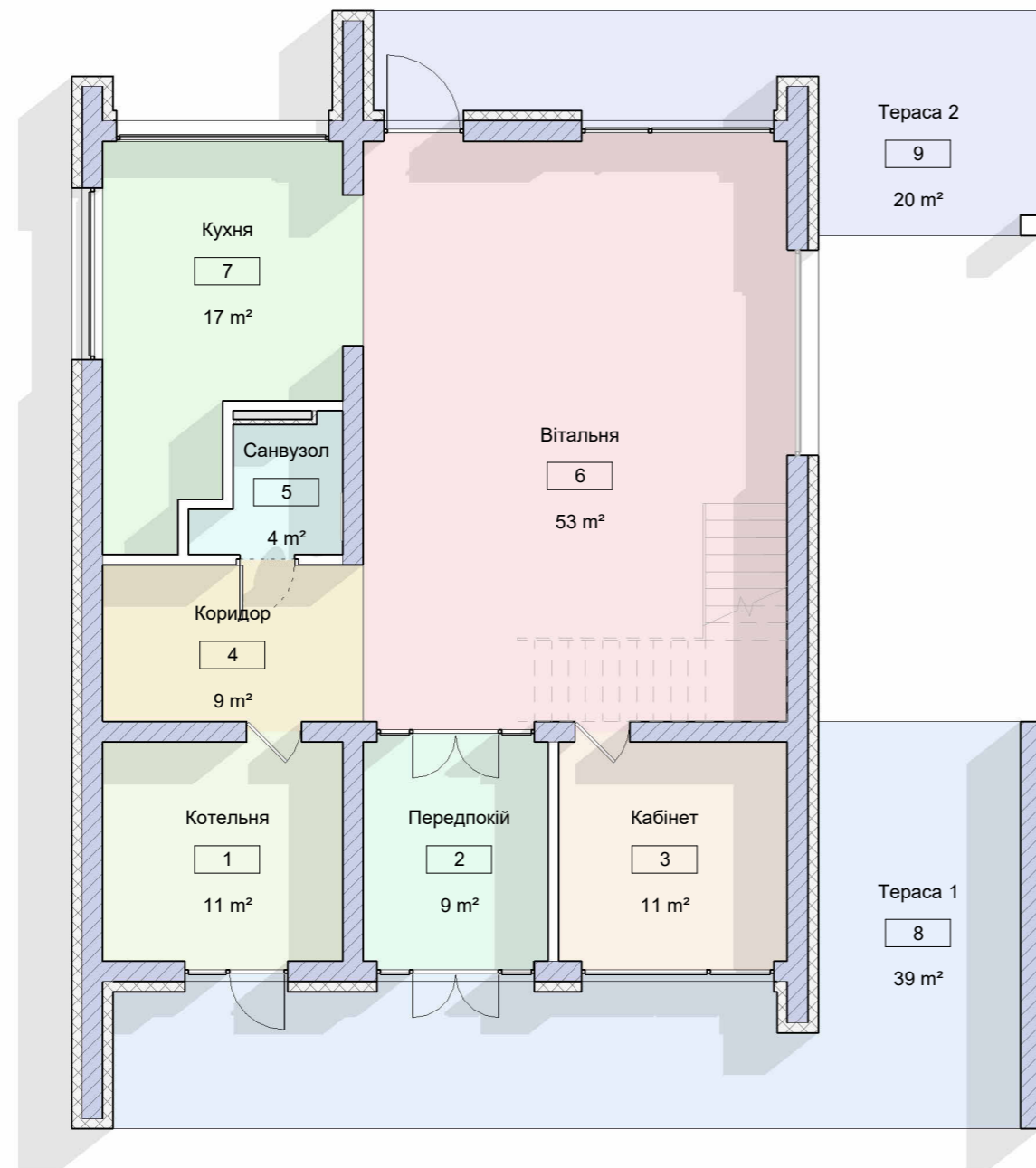

Room Legend

- Вітальня
- Кабінет
- Коридор
- Котельня
- Кухня
- Передпокій
- Санвузол
- Тераса 1
- Тераса 2

Специфікація приміщень 1 поверх		
Номер	Назва	Площа
1	Котельня	11 м ²
2	Передпокій	9 м ²
3	Кабінет	11 м ²
4	Коридор	9 м ²
5	Санвузол	4 м ²
6	Вітальня	53 м ²
7	Кухня	17 м ²
8	Тераса 1	39 м ²
9	Тераса 2	20 м ²

1 План кімнат 1 поверх
1 : 100

		Підпис	Дата	Двохповерховий дім Гнідин	КНУТД		
					Стадія	Аркуш	Аркушів
					ДП	11	72
Виконав	Речун Артем			План зонування 1 поверх 1 : 100	Група БДс3-23		
Перевірила	Круківська Я.В.						

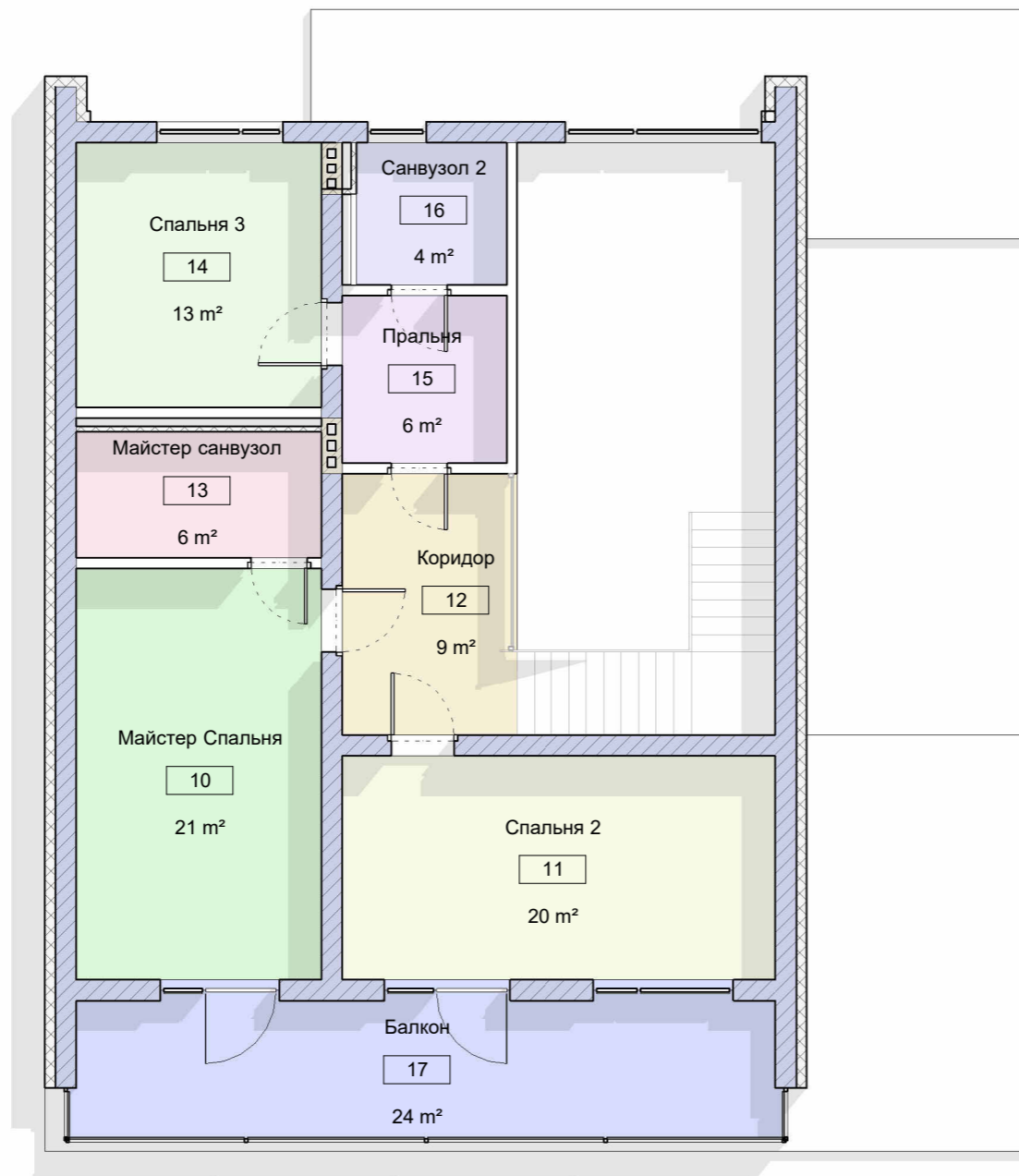

Room Legend

- Балкон
- Коридор
- Майстер Спальня
- Майстер санвузол
- Пральня
- Санвузол 2
- Спальня 2
- Спальня 3

Специфікація приміщень 2 поверх		
Номер	Назва	Площа
10	Майстер Спальня	21 м ²
11	Спальня 2	20 м ²
12	Коридор	9 м ²
13	Майстер санвузол	6 м ²
14	Спальня 3	13 м ²
15	Пральня	6 м ²
16	Санвузол 2	4 м ²
17	Балкон	24 м ²

1

План кімнат 2 поверх

1 : 100

		Підпис	Дата	Двохповерховий дім Гнідин	КНУТД		
					Стадія	Аркуш	Аркушів
					ДП	12	72
Виконав	Речун Артем			План зонування 2 поверх 1 : 100	Група БДсЗ-23		
Перевірила	Круківська Я.В.						

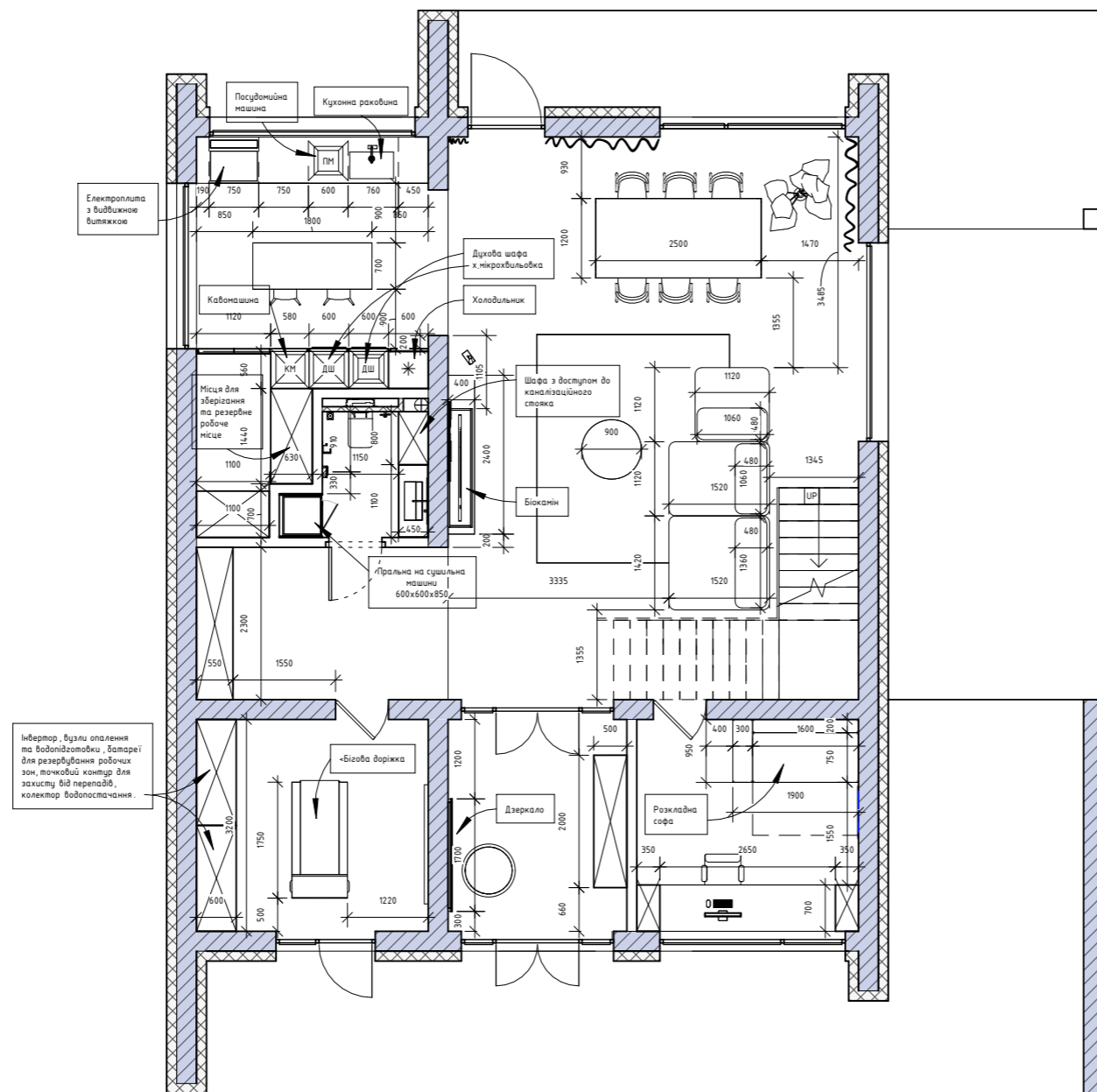

Умовні позначення:

-  - Газоблок
-  - Утеплювач
-  - Газоблочні стіни, що зводяться
-  - Каналізаційний стояк

1



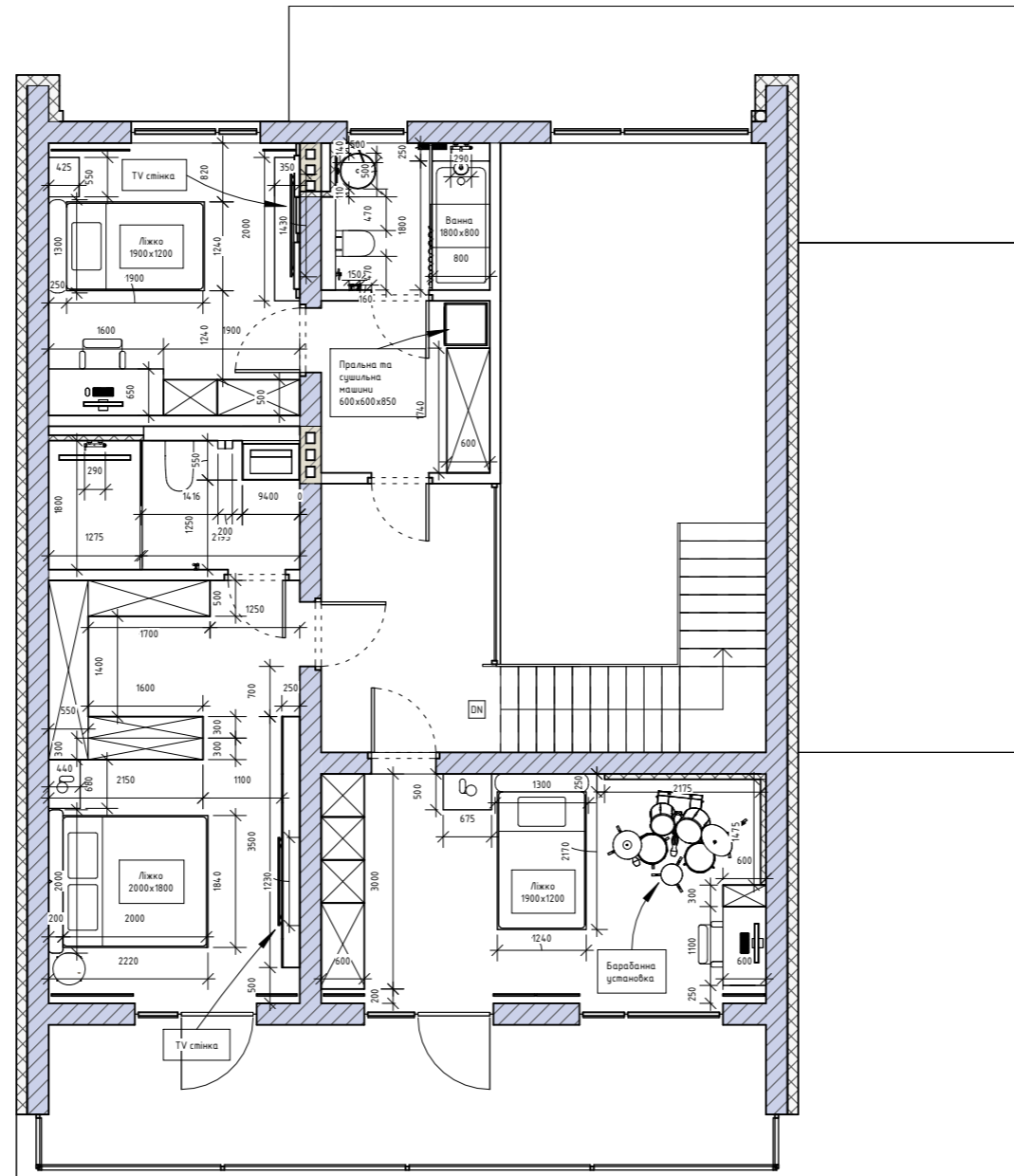

Меблювання 1 поверх

1 : 100

		Підпис	Дата	Двохповерховий дім Гнідин	КНУТД		
					Стадія	Аркуш	Аркушів
					ДП	13	72
Виконав	Речун Артем			План меблювання 1 поверх 1 : 100	Група БДс3-23		
Перевірила	Круківська Я.В.						

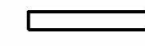

Умовні позначення:

-  - Газоблок
-  - Утеплювач
-  - Газоблочні стіни, що зводяться
-  - Каналізаційний стояк

1





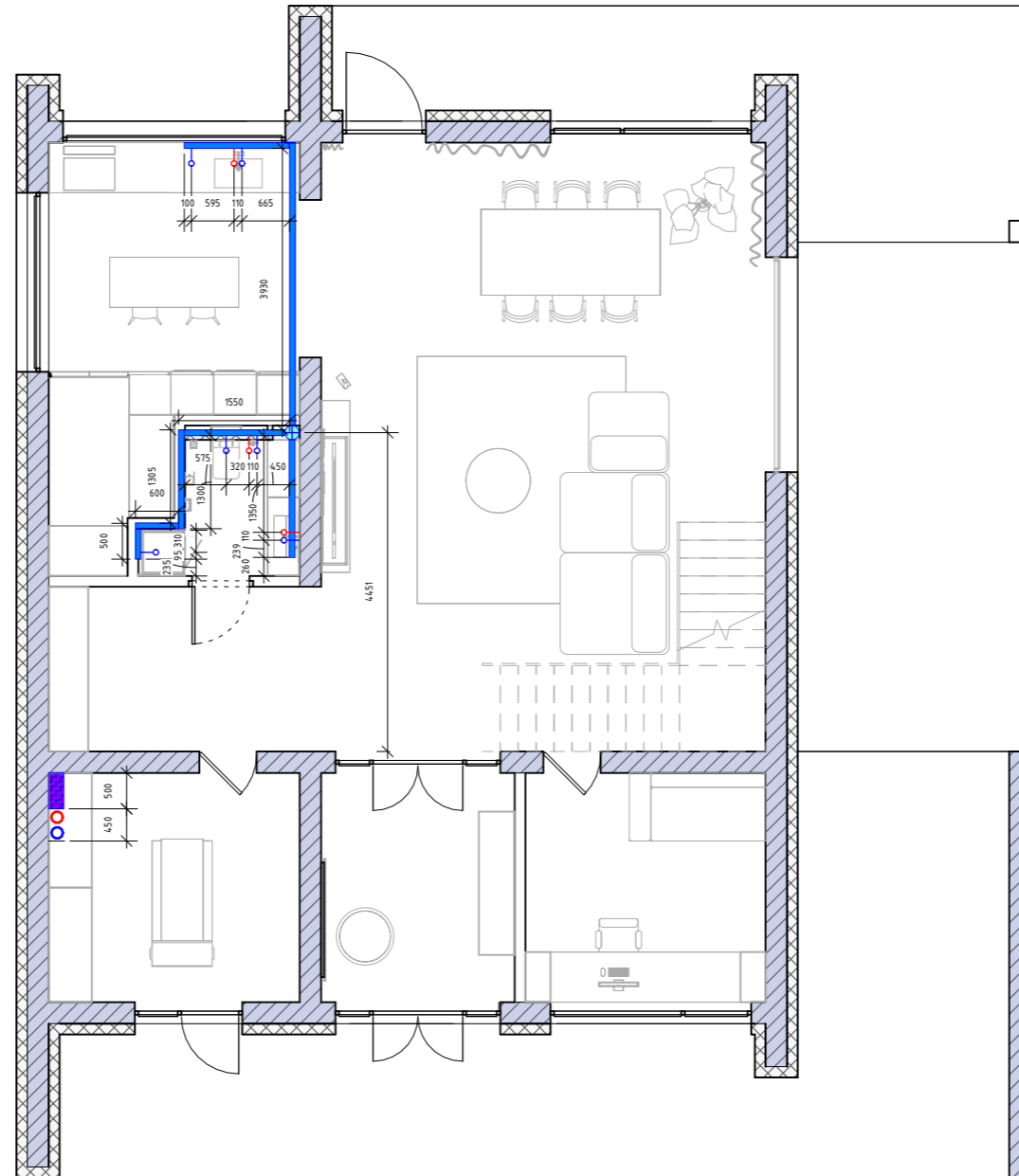

Меблювання 2 поверх

1 : 100

		Підпис	Дата	Двохповерховий дім Гнідин	КНУТД		
					Стадія	Аркуш	Аркушів
					ДП	14	72
Виконав	Речун Артем			План меблювання 2 поверх 1 : 100	Група БДсЗ-23		
Перевірила	Круківська Я.В.						



Умовні позначення:

-  - Колектор водопостачання
-  - Труби каналізації
-  - Точка виводу ГВП
-  - Точка виводу ХВП
-  - Каналізаційний стояк
-   - Центральні труби ГВП та ХВП

1

План сантехніки 1 поверх

1 : 100

		Підпис	Дата	Двохповерховий дім Гнідин	КНУТД		
					Стадія	Аркуш	Аркушів
					ДП	15	72
Виконав	Речун Артем			План сантехніки 1 поверх 1 : 100	Група БДсЗ-23		
Перевірила	Круківська Я.В.						

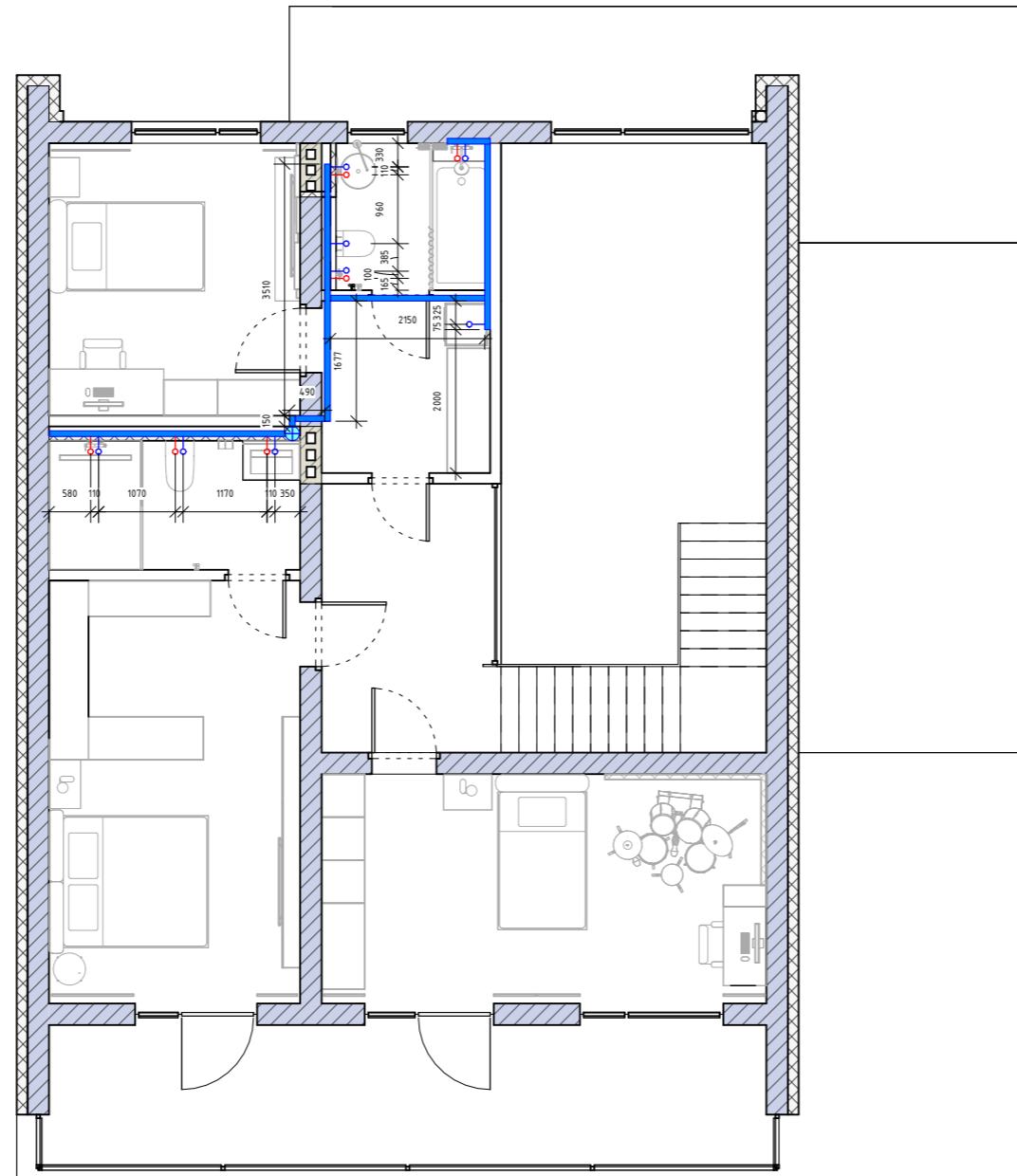

Умовні позначення:

- █ - Труби каналізації
- - Точка виводу ГВП
- - Точка виводу ХВП
- ⊕ - Каналізаційний стояк

1

План сантехніки 2 поверх

1 : 100

		Підпис	Дата	Двохповерховий дім Гнідин	КНУТД		
					Стадія	Аркуш	Аркушів
					ДП	16	72
Виконав	Речун Артем			План сантехніки 2 поверх 1 : 100	Група БДсЗ-23		
Перевірила	Круківська Я.В.						

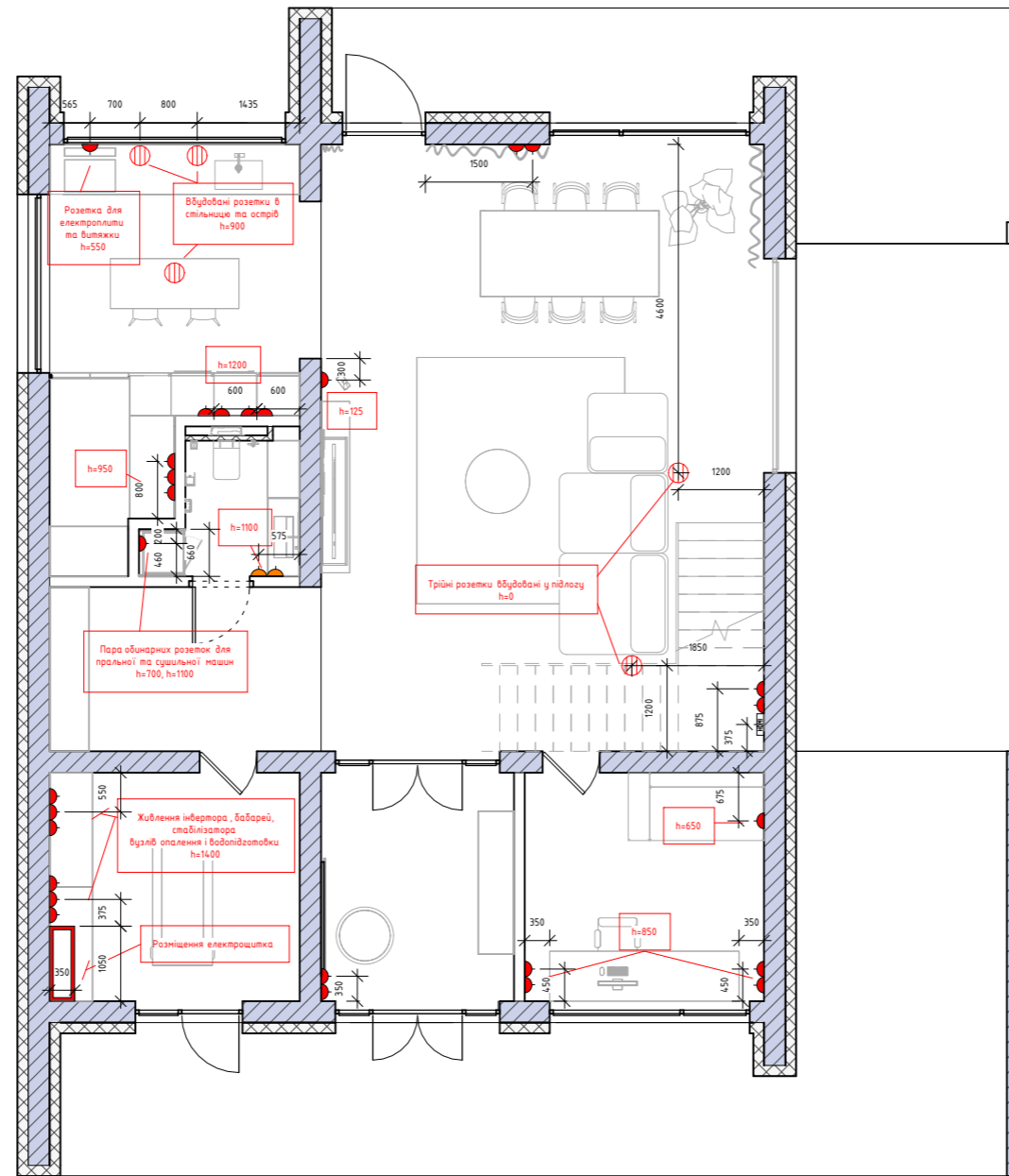

Умовні позначення:

- Електрощиток
- - Розетка
- ◐ - Розетка з вологозахистом
- ⊕ - Система розеток вбудована з розетки з вологозахистом
- HDMI - HDMI порт



Висота (h) розміщення розеток = 300мм, окрім тих де вказана інша h.

1 **1 поверх**
1 : 100

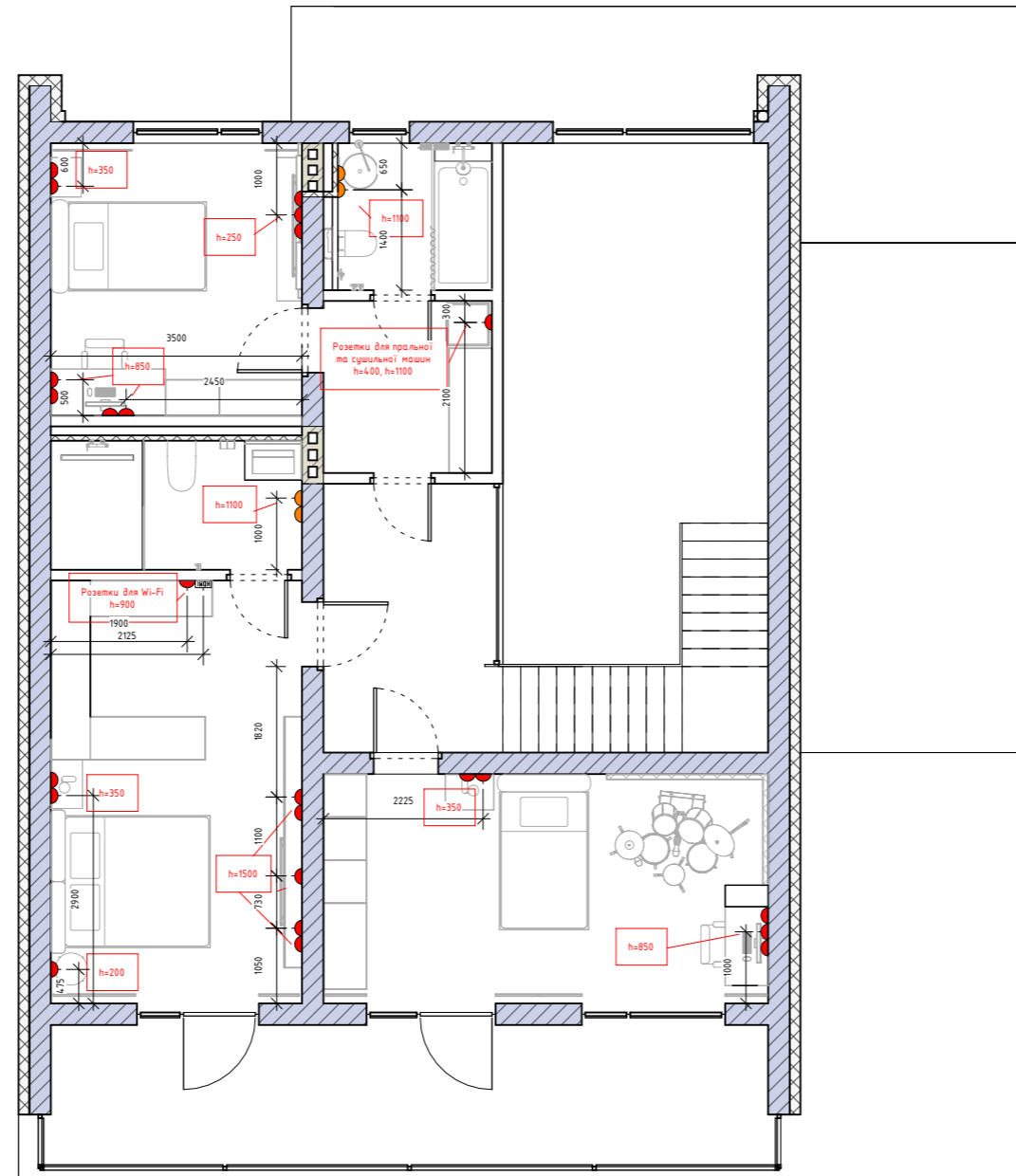
		Підпис	Дата	Двохповерховий дім Гнідин	КНУТД		
					Стадія	Аркуш	Аркушів
					ДП	17	72
Виконав	Речун Артем			Розміщення розеток 1 поверх 1 : 100	Група БДс3-23		
Перевірила	Круківська Я.В.						



Умовні позначення:

-  - Розетка
-  - Розетка з вологозахистом
-  - HDMI порт

Висота (h) розміщення розеток = 300мм, окрім тих де вказана інша h.

1 План розміщення розеток
2 поверх
 1 : 100

		Підпис	Дата	Двохповерховий дім Гнідин	КНУТД		
					Стадія	Аркуш	Аркушів
					ДП	18	72
Виконав	Речун Артем			Розміщення розеток 2 поверх 1 : 100	Група БДсЗ-23		
Перевірила	Круківська Я.В.						

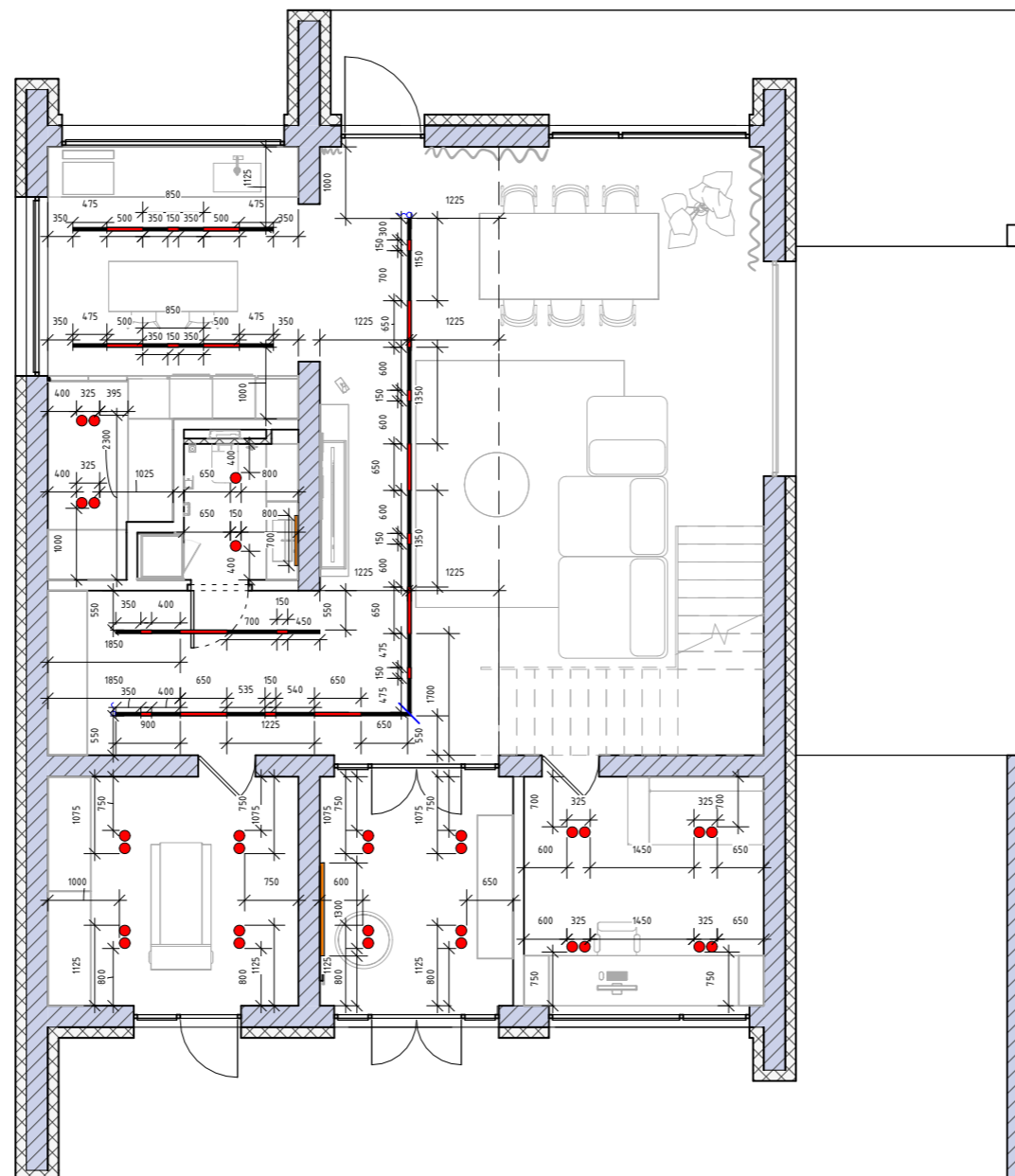

Умовні позначення:

- - Точковий світильник
- Шлях треку
- Трековий світильник
- LED-стрічка

1



План освітлення 1 поверх

1 : 100

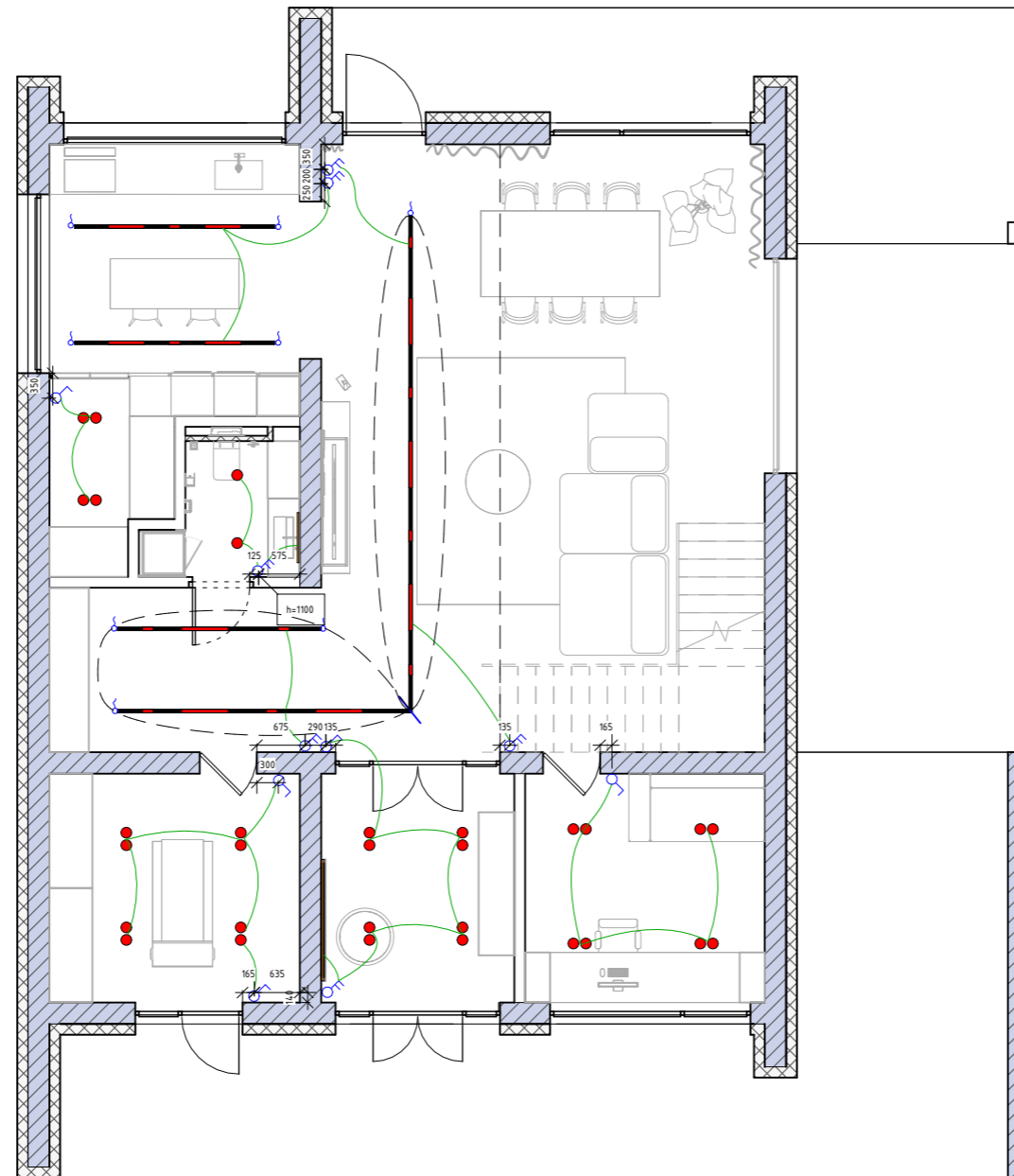
		Підпис	Дата	Двохповерховий дім Гнідин	КНУТД		
					Стадія	Аркуш	Аркушів
					ДП	19	72
Виконав	Речун Артем			План освітлення 1 поверх 1 : 100	Група БДсЗ-23		
Перевірила	Круківська Я.В.						



Умовні позначення:

-  - Одноклавішний вимикач
-  - Двоклавішний вимикач
-  - Триклавішний вимикач

Висота (h) розміщення вимикачів = 900мм.

1 План вимикачів 1 поверх
1 : 100

		Підпис	Дата	Двохповерховий дім Гнідин	КНУТД		
					Стадія	Аркуш	Аркушів
					ДП	20	72
Виконав	Речун Артем			План вимикачів 1 поверх 1 : 100	Група БДсЗ-23		
Перевірила	Круківська Я.В.						

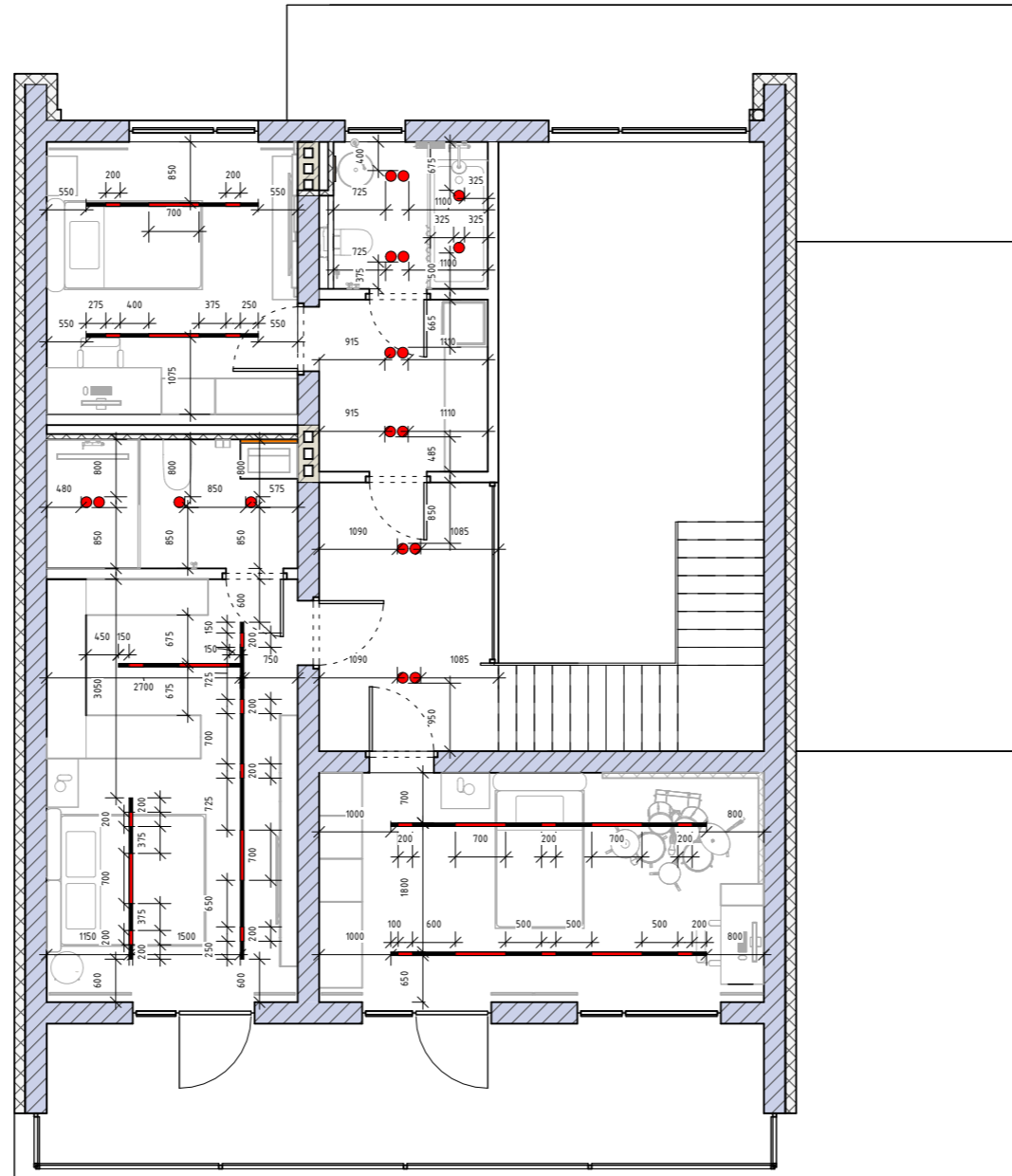

Умовні позначення:

- - Точковий світильник
- Шлях треку
- Трековий світильник
- LED-стрічка

1



План освітлення 2 поверх

1 : 100

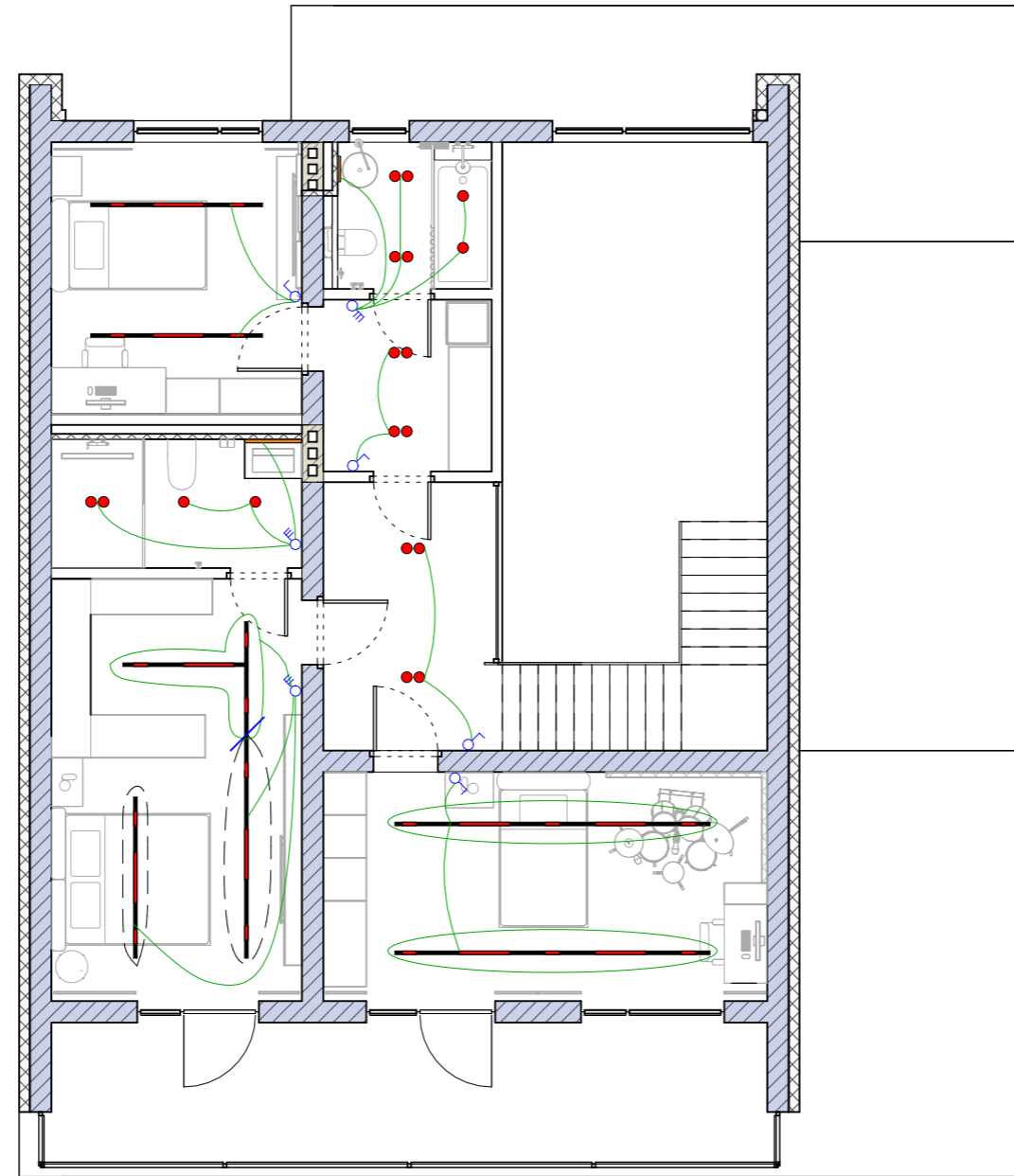
		Підпис	Дата	Двохповерховий дім Гнідин	КНУТД		
					Стадія	Аркуш	Аркушів
					ДП	21	72
Виконав	Речун Артем			План освітлення 2 поверх 1 : 100	Група БДсЗ-23		
Перевірила	Круківська Я.В.						



Умовні позначення:

-  - Одноклавішний вимикач
-  - Двоклавішний вимикач
-  - Триклавішний вимикач

Висота (h) розміщення вимикачів = 900мм.

1





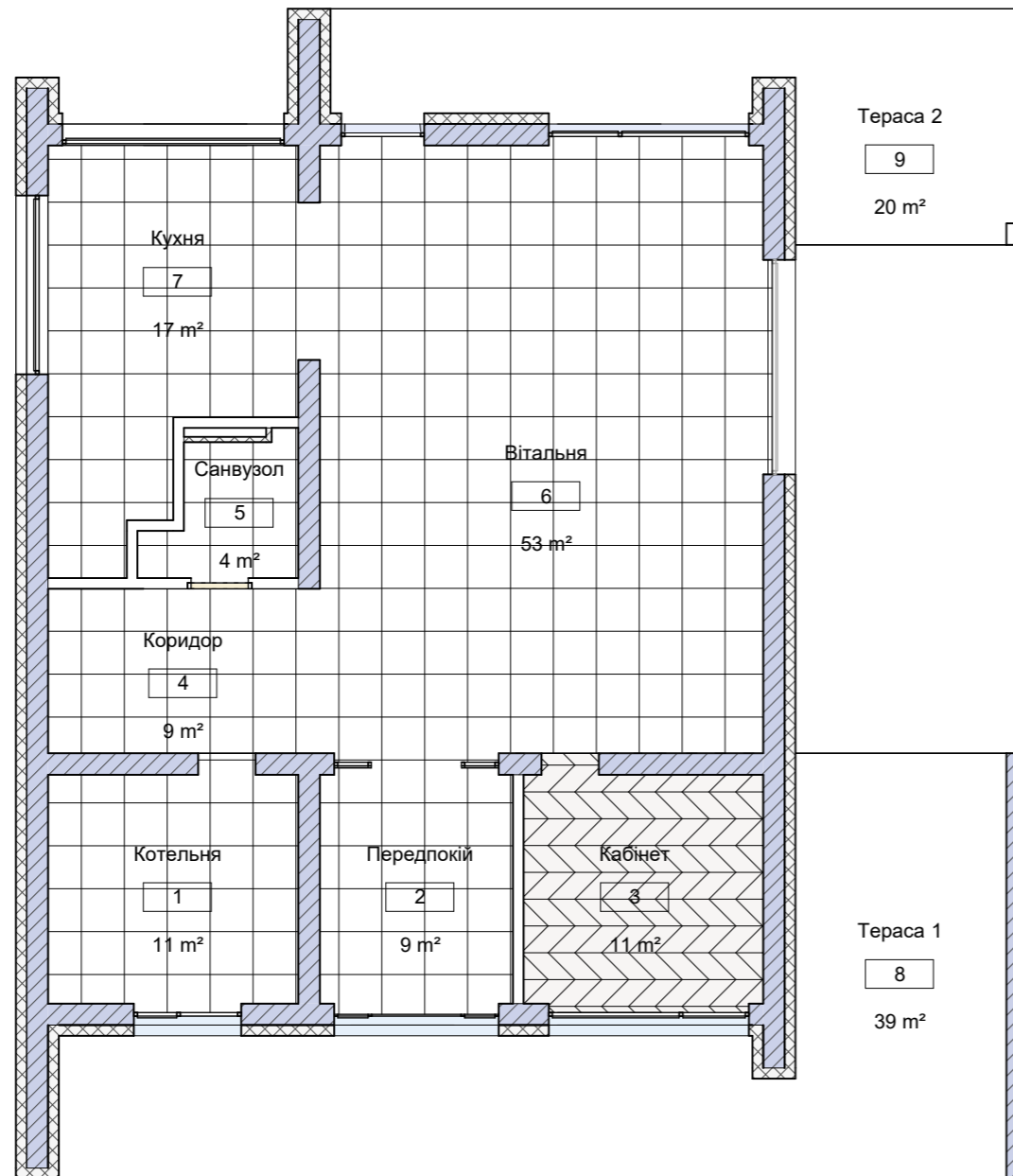

План вимикачів 2 поверх

1 : 100

		Підпис	Дата	Двохповерховий дім Гнідин	КНУТД		
					Стадія	Аркуш	Аркушів
					ДП	22	72
Виконав	Речун Артем			План вимикачів 2 поверх 1 : 100	Група БДсЗ-23		
Перевірила	Круківська Я.В.						

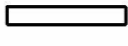
Умовні позначення:

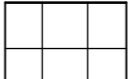

-  - Газоблок
-  - Утеплювач
-  - Газоблочні стіни, що зводяться
-  - Каналізаційний стояк
-  - Керамограніт під дерево - 11 м²
-  - Керамограніт під камінь - 103 м²
-  - Полімерне покриття для зовнішніх зон - 59 м²

Специфікація приміщень 1 поверх

Номер	Назва	Площа
1	Котельня	11 м ²
2	Передпокій	9 м ²
3	Кабінет	11 м ²
4	Коридор	9 м ²
5	Санвузол	4 м ²
6	Вітальня	53 м ²
7	Кухня	17 м ²
8	Тераса 1	39 м ²
9	Тераса 2	20 м ²

1



План підлоги 1 поверх

1 : 100

		Підпис	Дата	Двохповерховий дім Гнідин	КНУТД		
					Стадія	Аркуш	Аркушів
					ДП	23	72
Виконав	Речун Артем			План підлоги 1 поверх As indicated	Група БДс3-23		
Перевірила	Круківська Я.В.						

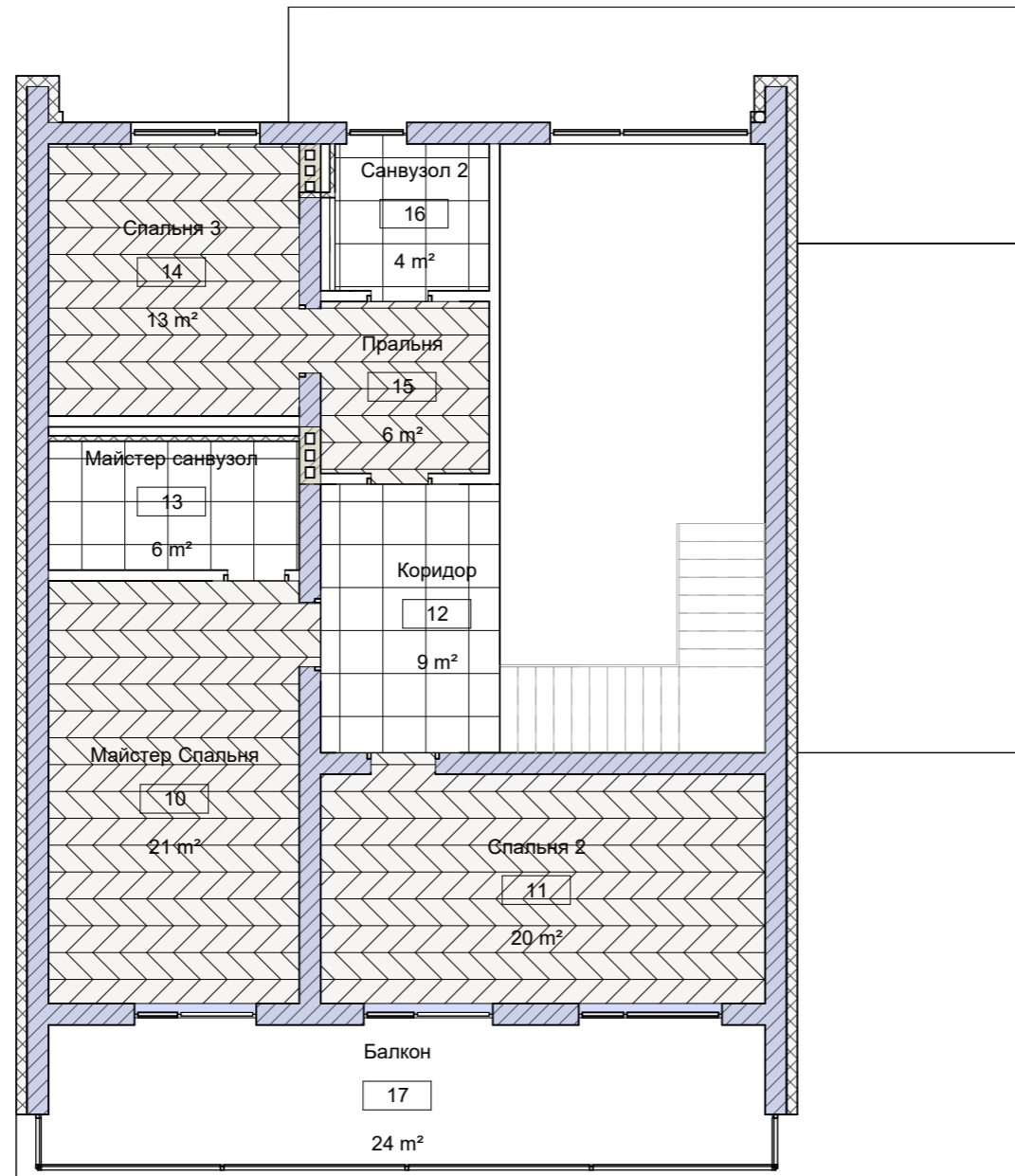
Умовні позначення:

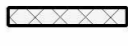
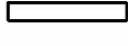

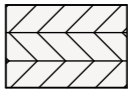
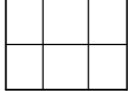
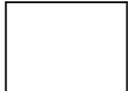
-  - Газоблок
-  - Утеплювач
-  - Газоблочні стіни, що зводяться
-  - Каналізаційний стояк
-  - Керамограніт під дерево - 60 м²
-  - Керамограніт під камінь - 19 м²
-  - Полімерне покриття для зовнішніх зон - 24 м²

Специфікація приміщень 2 поверх

Номер	Назва	Площа
10	Майстер Спальня	21 м ²
11	Спальня 2	20 м ²
12	Коридор	9 м ²
13	Майстер санвузол	6 м ²
14	Спальня 3	13 м ²
15	Пральня	6 м ²
16	Санвузол 2	4 м ²
17	Балкон	24 м ²

1 План підлоги 2 поверх
1 : 100

		Підпис	Дата	Двохповерховий дім Гнідин	КНУТД		
					Стадія	Аркуш	Аркушів
					ДП	24	72
Виконав	Речун Артем			План підлоги 2 поверх As indicated	Група БДс3-23		
Перевірила	Круківська Я.В.						

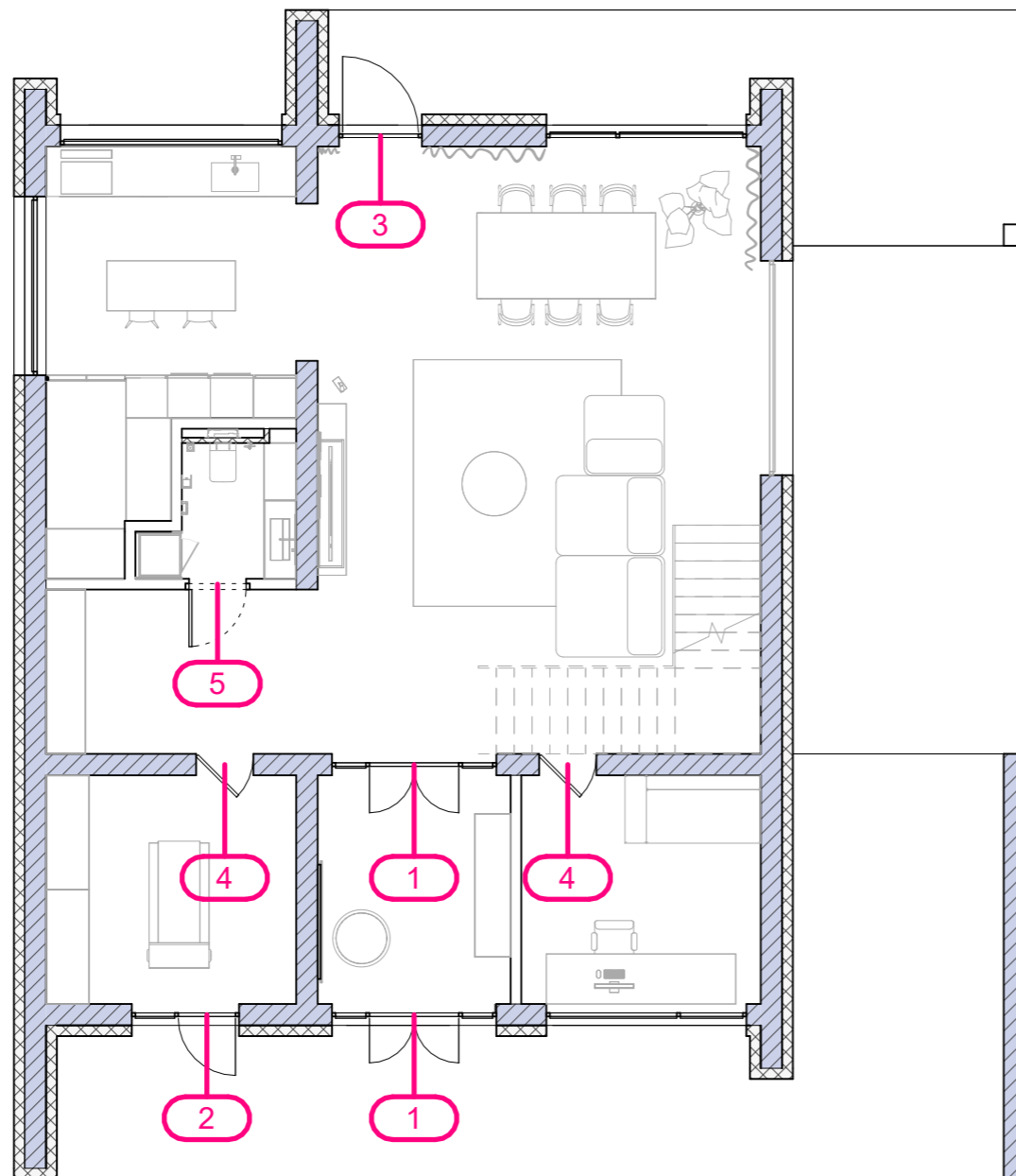

Умовні позначення:



Специфікації дверей першої поверху

Назва	Марка	Висота	Ширина	Кількість
-------	-------	--------	--------	-----------

Скляні двері подвійні	1	2300	1250	2
Скляні двері одинарні	2	2300	800	1
Скляні двері одинарні	3	2300	1060	1
Двері прихованого монтажу внутрішнього відкриття	4	2000	800	2
Двері прихованого монтажу зовнішнього відкриття	5	2060	900	1

План дверей та проходів 1

1 поверх
1 : 100

		Підпис	Дата	Двохповерховий дім Гнідин			КНУТД		
							Стадія	Аркуш	Аркушів
							ДП	25	72
Виконав	Речун Артем			План дверей та проходів 1 поверх 1 : 100			Група БДс3-23		
Перевірила	Круківська Я.В.								

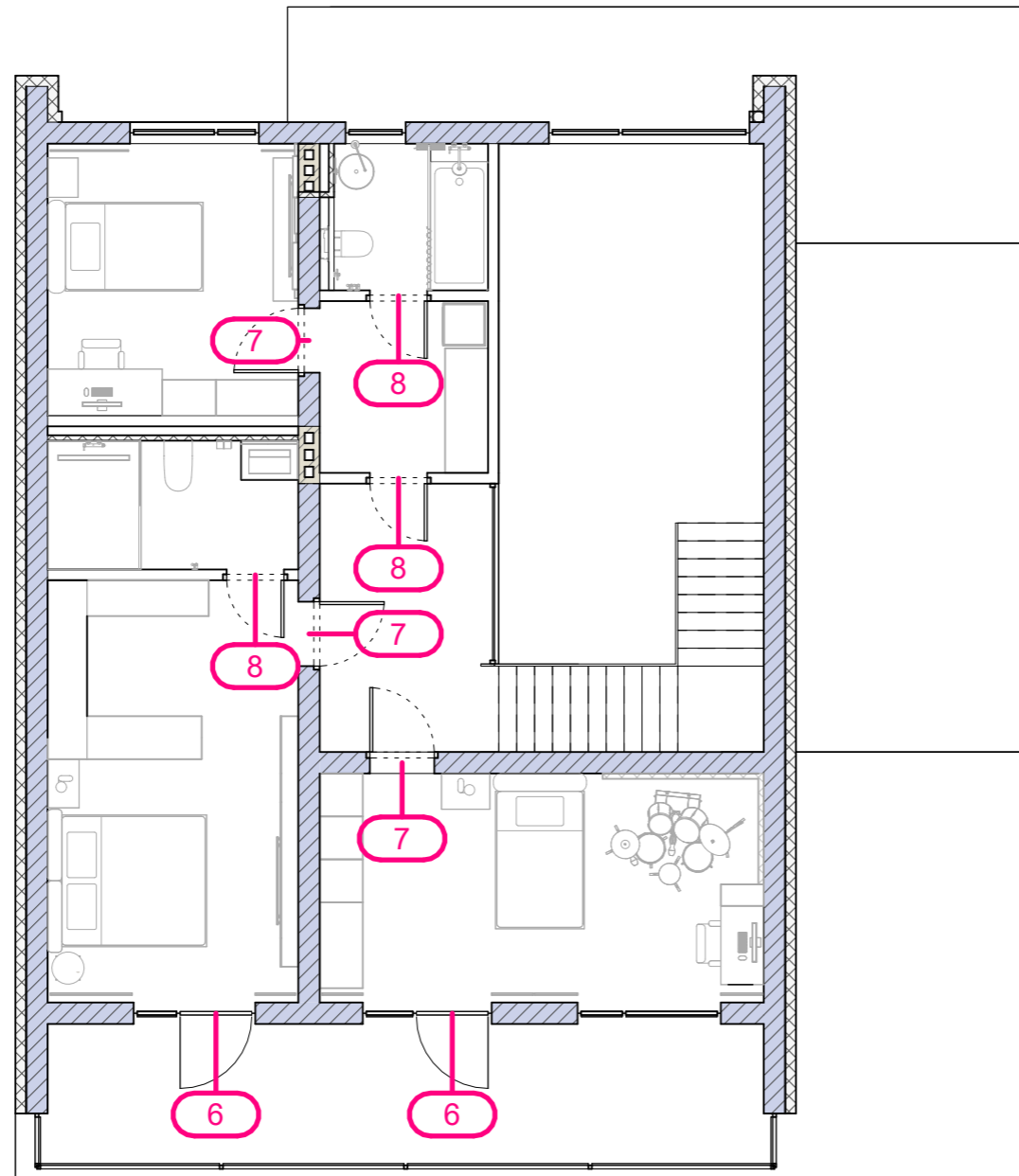

Умовні позначення:



Специфікації дверей другого поверху

Назва	Марка	Висота	Ширина	Кількість
Скляні двері одинарні	6	2100	1000	2
Двері прихованого монтажу зовнішнього відкриття	7	2060	1000	3
Двері прихованого монтажу зовнішнього відкриття	8	2060	900	3

План дверей та проходів 2

1 поверх
1 : 100

		Підпис	Дата	Двохповерховий дім Гнідин	КНУТД		
					Стадія	Аркуш	Аркушів
					ДП	26	72
Виконав	Речун Артем			План дверей та проходів 2 поверху 1 : 100	Група БДс3-23		
Перевірила	Круківська Я.В.						

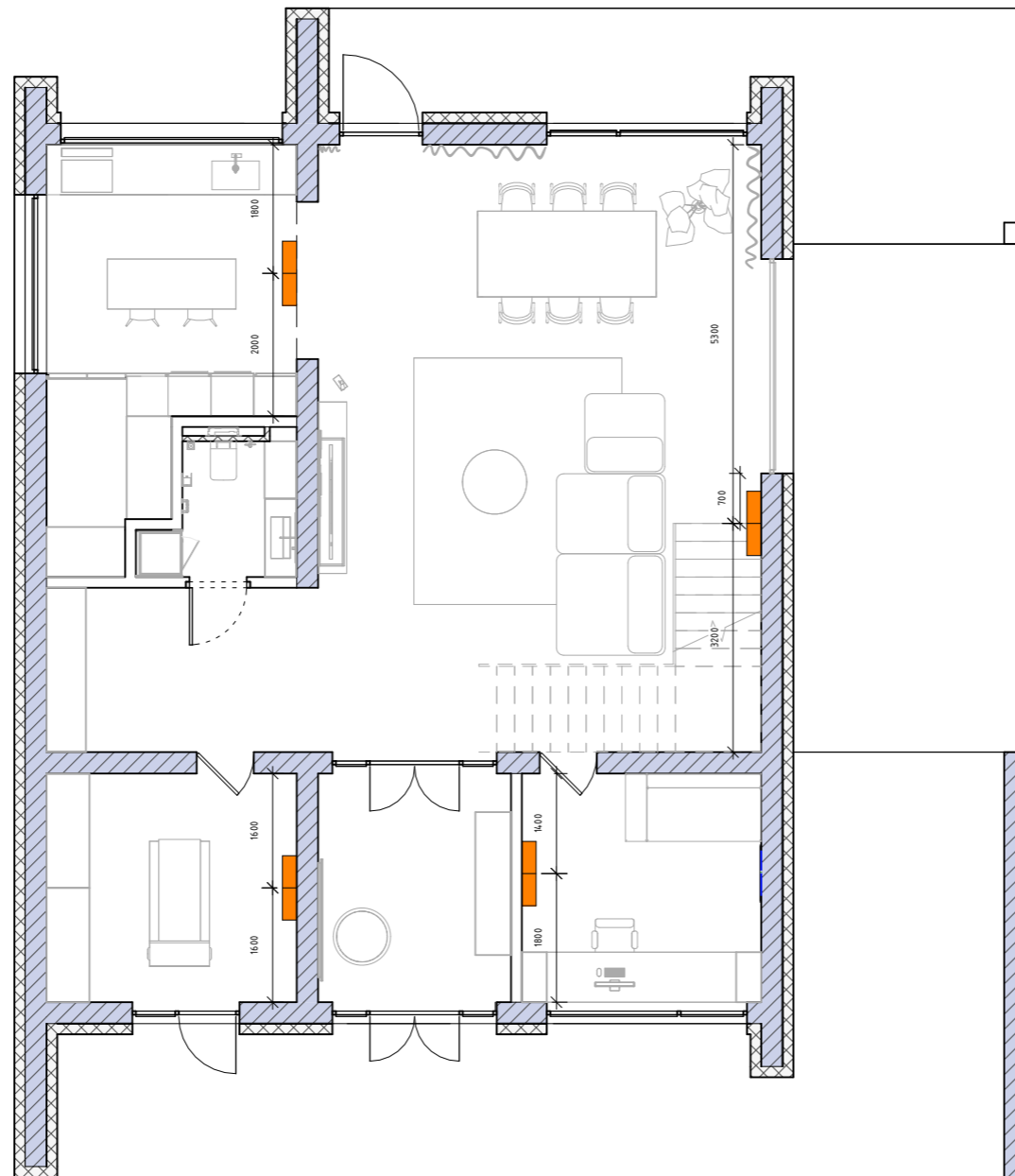

Умовні позначення:

 - Блок кондиціювання

Висота розміщення блоків кондиціювання = 2600

1 План кондиціювання 1
поверх
1 : 100

		Підпис	Дата	Двохповерховий дім Гнідин	КНУТД		
					Стадія	Аркуш	Аркушів
					ДП	27	72
Виконав	Речун Артем			План кондиціювання 1 поверх 1 : 100	Група БДсЗ-23		
Перевірила	Круківська Я.В.						

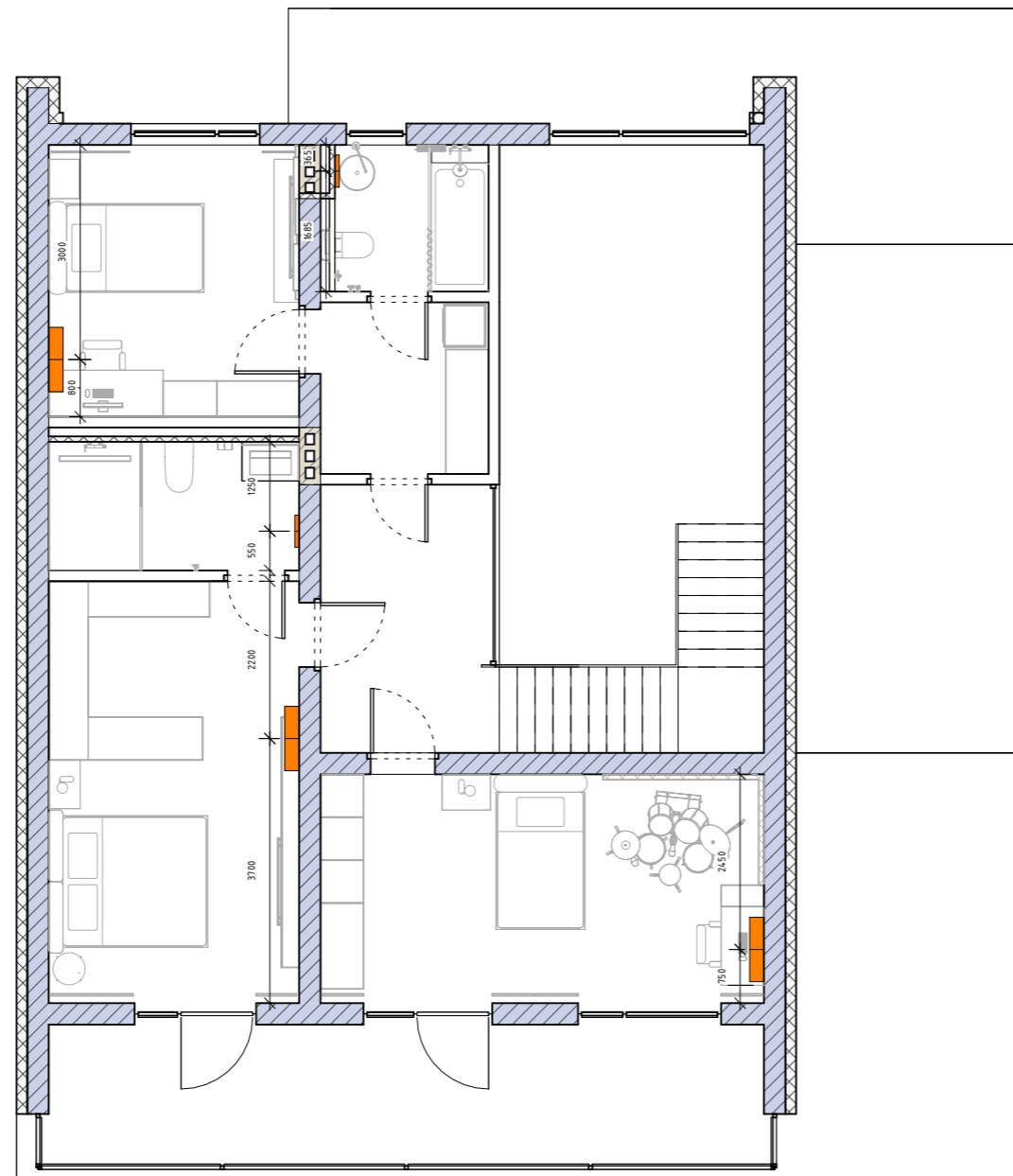

Умовні позначення:

 - Блок кондиціювання

Висота розміщення блоків кондиціювання = 2600

1 **План кондиціювання 2**
поверх
1 : 100

		Підпис	Дата	Двохповерховий дім Гнідин	КНУТД		
					Стадія	Аркуш	Аркушів
					ДП	28	72
Виконав	Речун Артем			План кондиціювання 2 поверх 1 : 100	Група БДсЗ-23		
Перевірила	Круківська Я.В.						

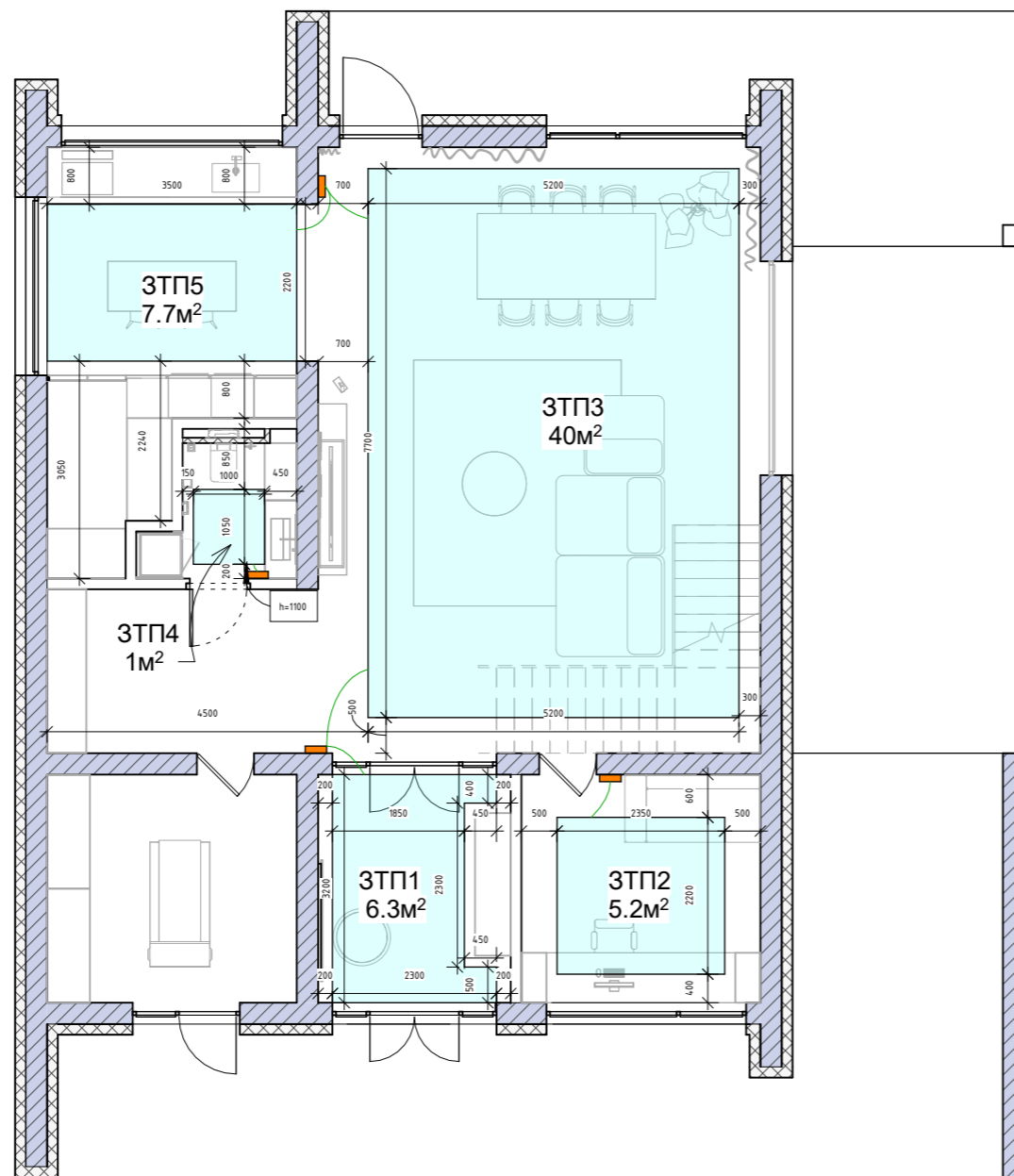

Умовні позначення:

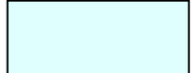
 - зона укладання теплої підлоги

 - терморегулятор

ЗТПn - зона теплої підлоги

Висота (h) розміщення терморегуляторів
= 900мм, окрім того де вказана інша h

Назва	Площа
ЗТП1	6.3м ²
ЗТП2	5.2м ²
ЗТП3	40м ²
ЗТП4	1м ²
ЗТП5	7.7м ²

План теплої підлоги 1

1 поверх
1 : 100

		Підпис	Дата	Двохповерховий дім Гнідин	КНУТД		
					Стадія	Аркуш	Аркушів
					ДП	29	72
Виконав	Речун Артем			План теплої підлоги 1 поверх As indicated	Група БДс3-23		
Перевірила	Круківська Я.В.						

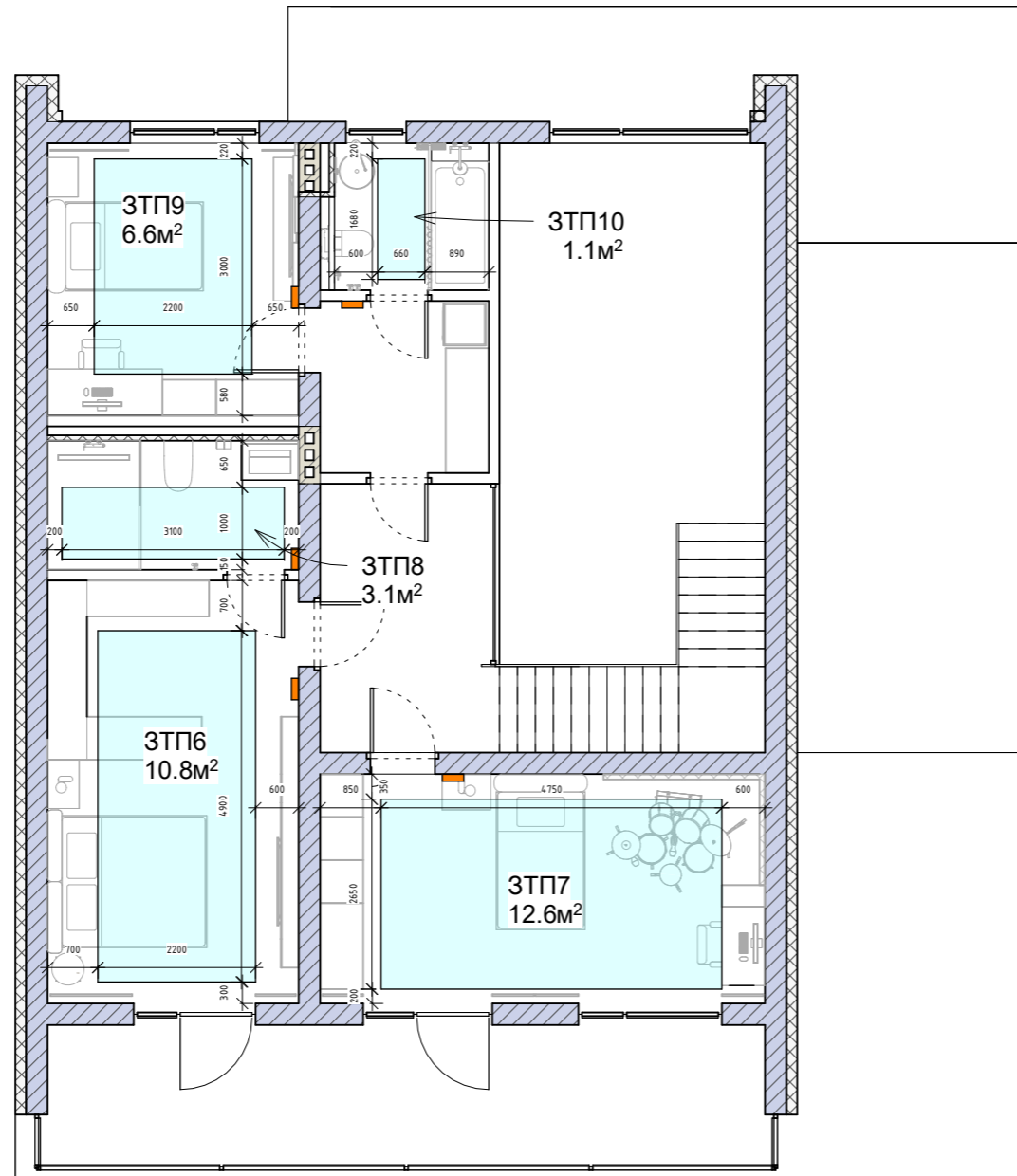

Умовні позначення:

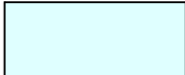
 - зона укладання теплої підлоги

 - терморегулятор

ЗТП_n - зона теплої підлоги

Висота (h) розміщення терморегуляторів
= 900мм, окрім того де вказана інша h

Назва	Площа
ЗТП6	10.8м ²
ЗТП7	12.6м ²
ЗТП8	3.1м ²
ЗТП9	6.6м ²
ЗТП10	1.1м ²

План теплої підлоги 2

1 поверх
1:100

		Підпис	Дата	Двохповерховий дім Гнідин			КНУТД		
							Стадія	Аркуш	Аркушів
							ДП	30	72
Виконав	Речун Артем			План теплої підлоги 2 поверх As indicated			Група БДс3-23		
Перевірила	Круківська Я.В.								

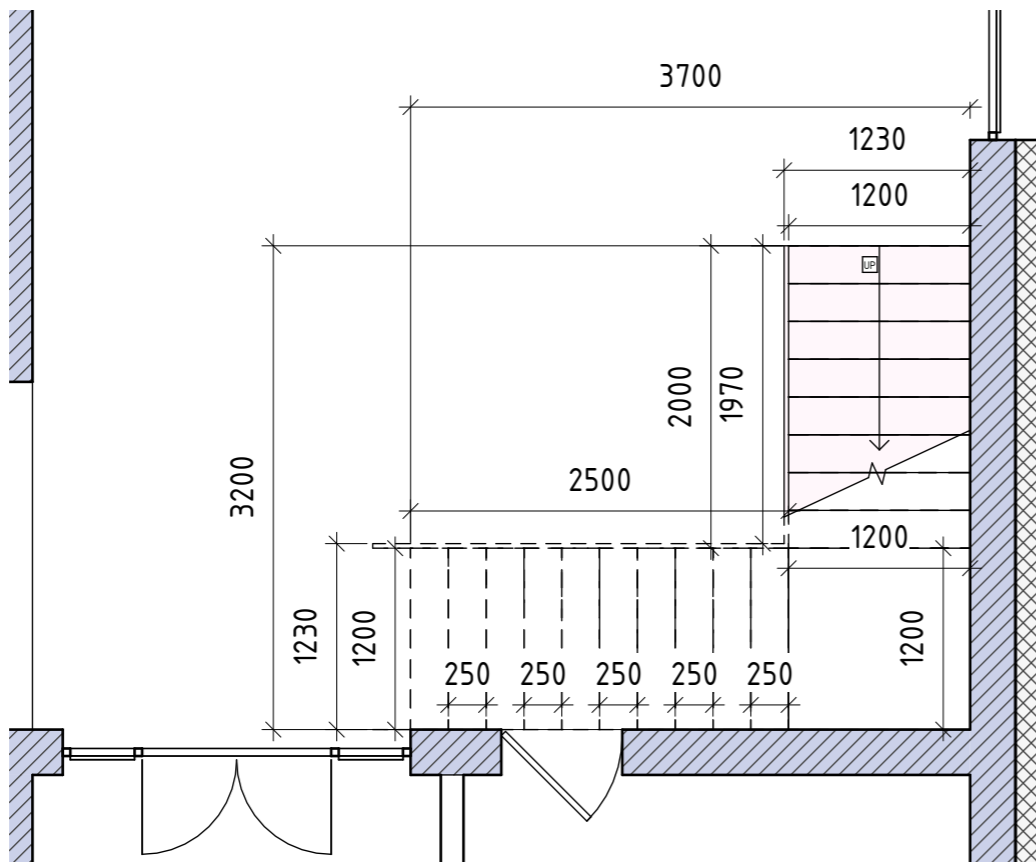
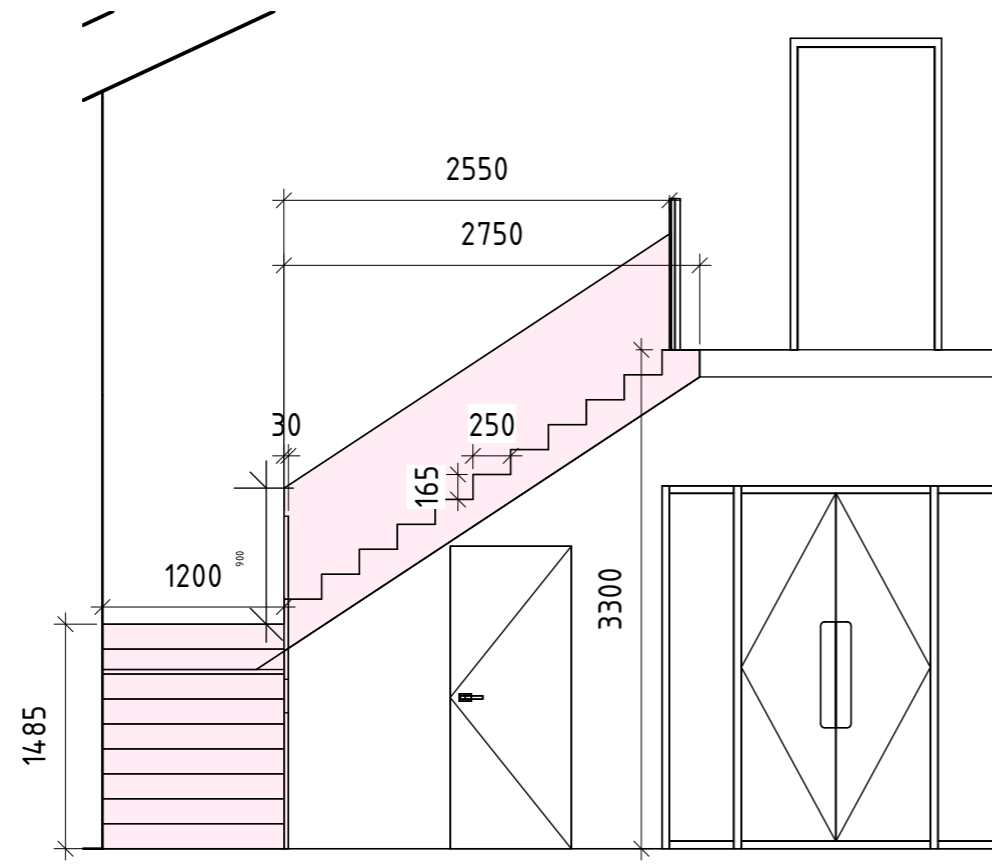

1 План сходів
1 : 50

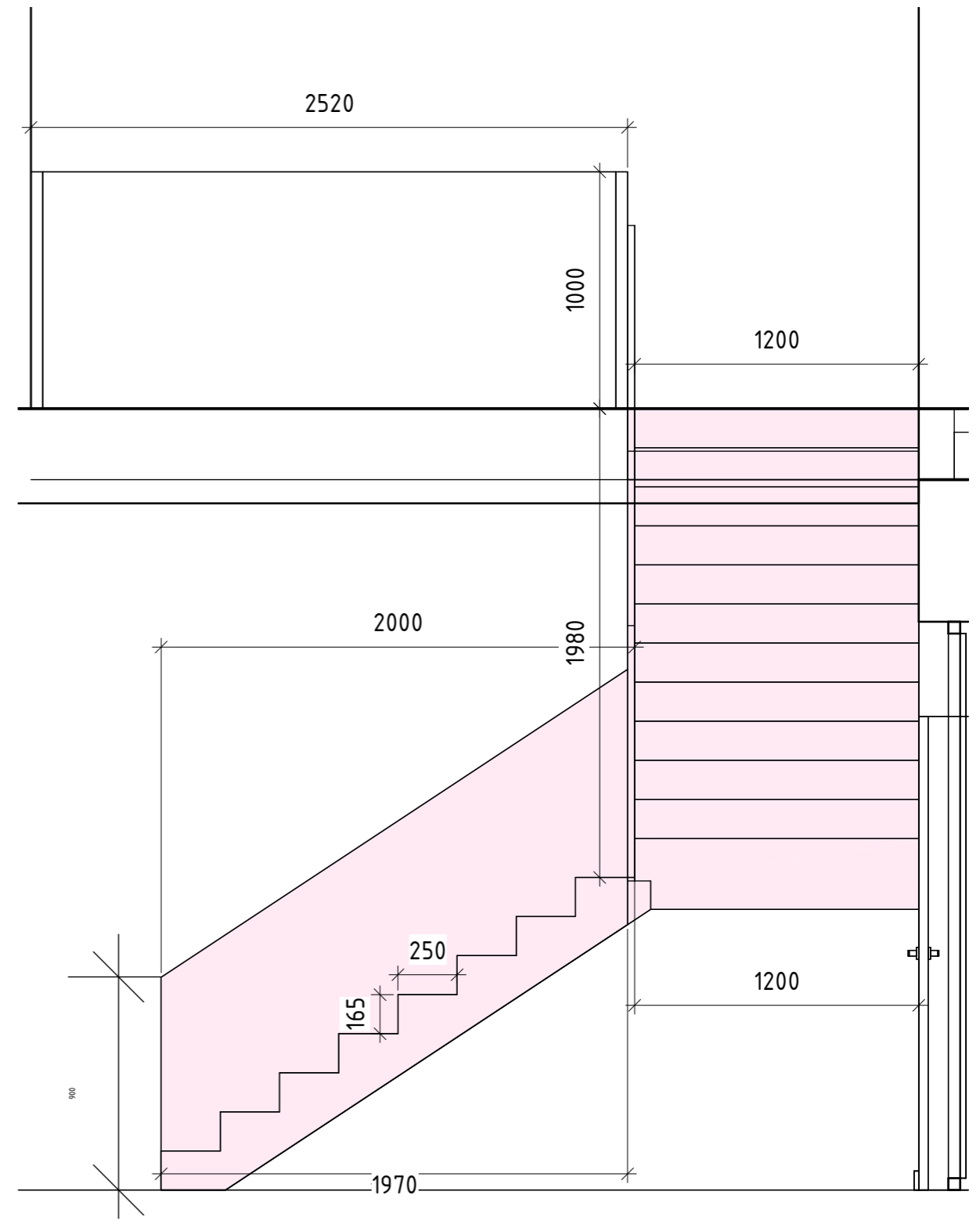

2 План сходів
1 : 25

		Підпис	Дата	Двохповерховий дім Гнідин	КНУТД		
					Стадія	Аркуш	Аркушів
Виконав	Речун Артем			План сходів As indicated	ДП	31	72
Перевірила	Круківська Я.В.				Група БДс3-23		



1

Ортографія 1 поверх

		Підпис	Дата	Двохповерховий дім Гнідин	КНУТД		
					Стадія	Аркуш	Аркушів
Виконав	Речун Артем			Ортографічна проєкція 1 поверх	ДП	32	72
Перевірила	Круківська Я.В.				Група БДс3-23		

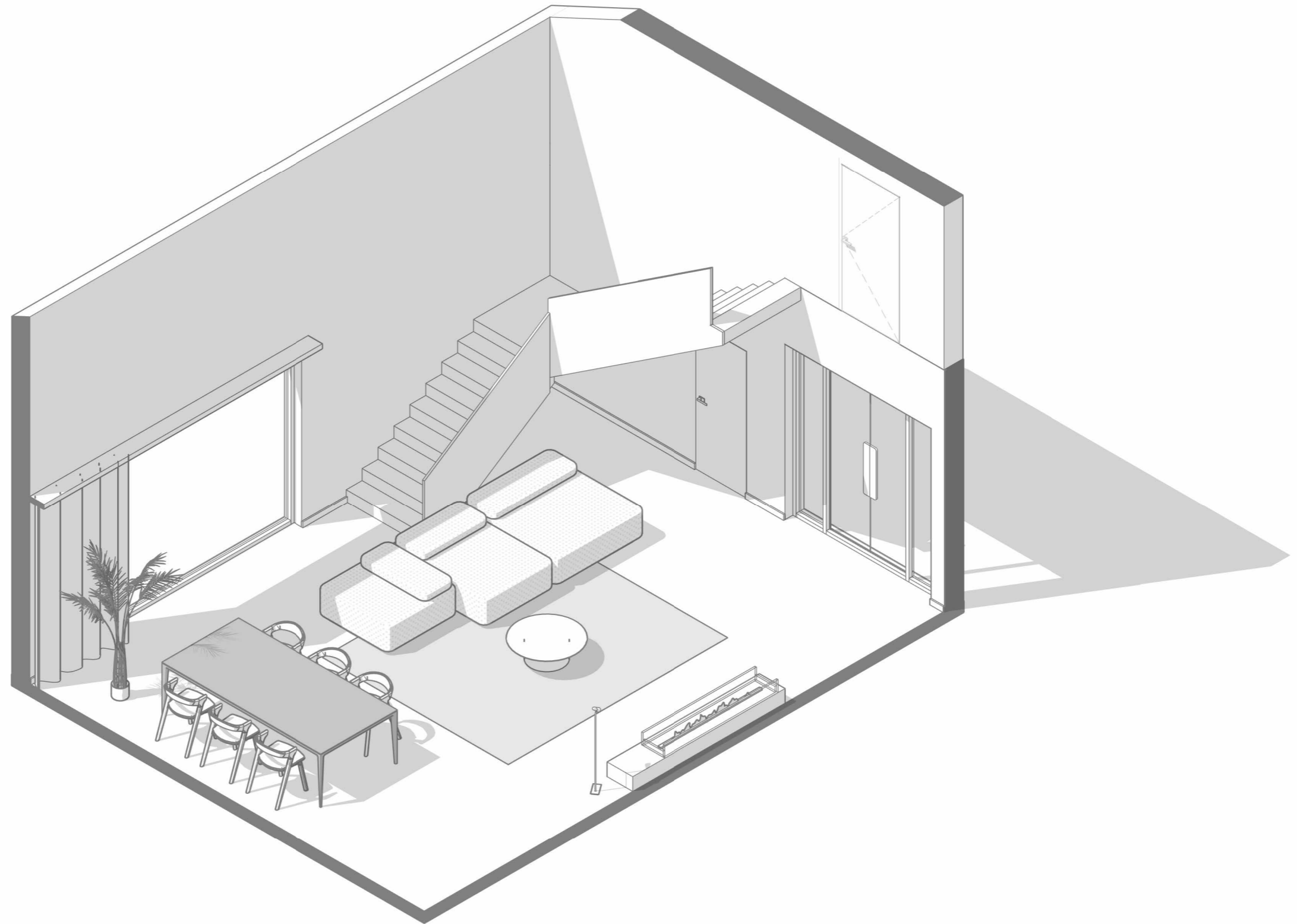

1 Ортографія. Вітальня

		Підпис	Дата	Двохповерховий дім Гнідин	КНУТД		
					Стадія	Аркуш	Аркушів
					ДП	33	72
Виконав	Речун Артем			Ортографія вітальня	Група БДсЗ-23		
Перевірила	Круківська Я.В.						

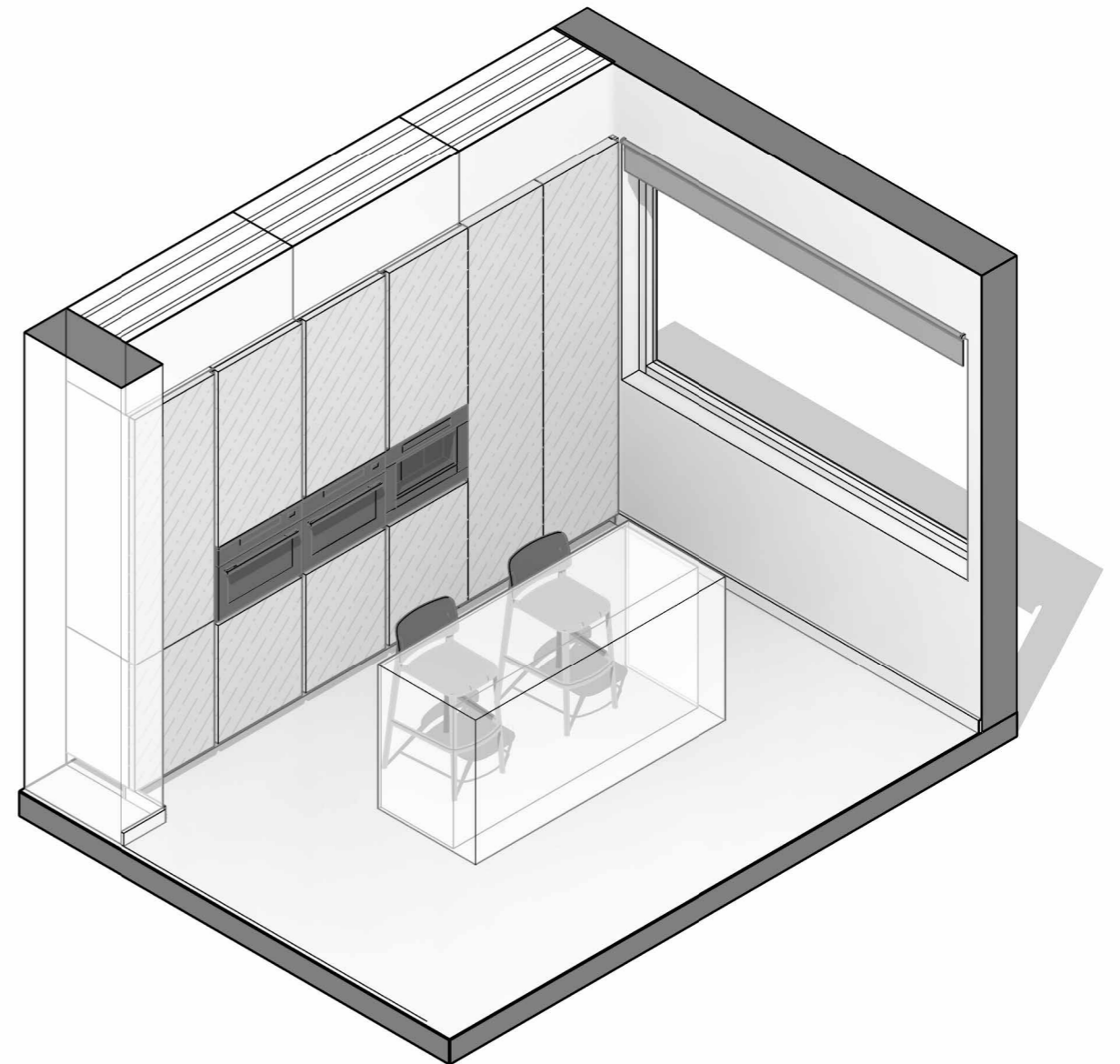
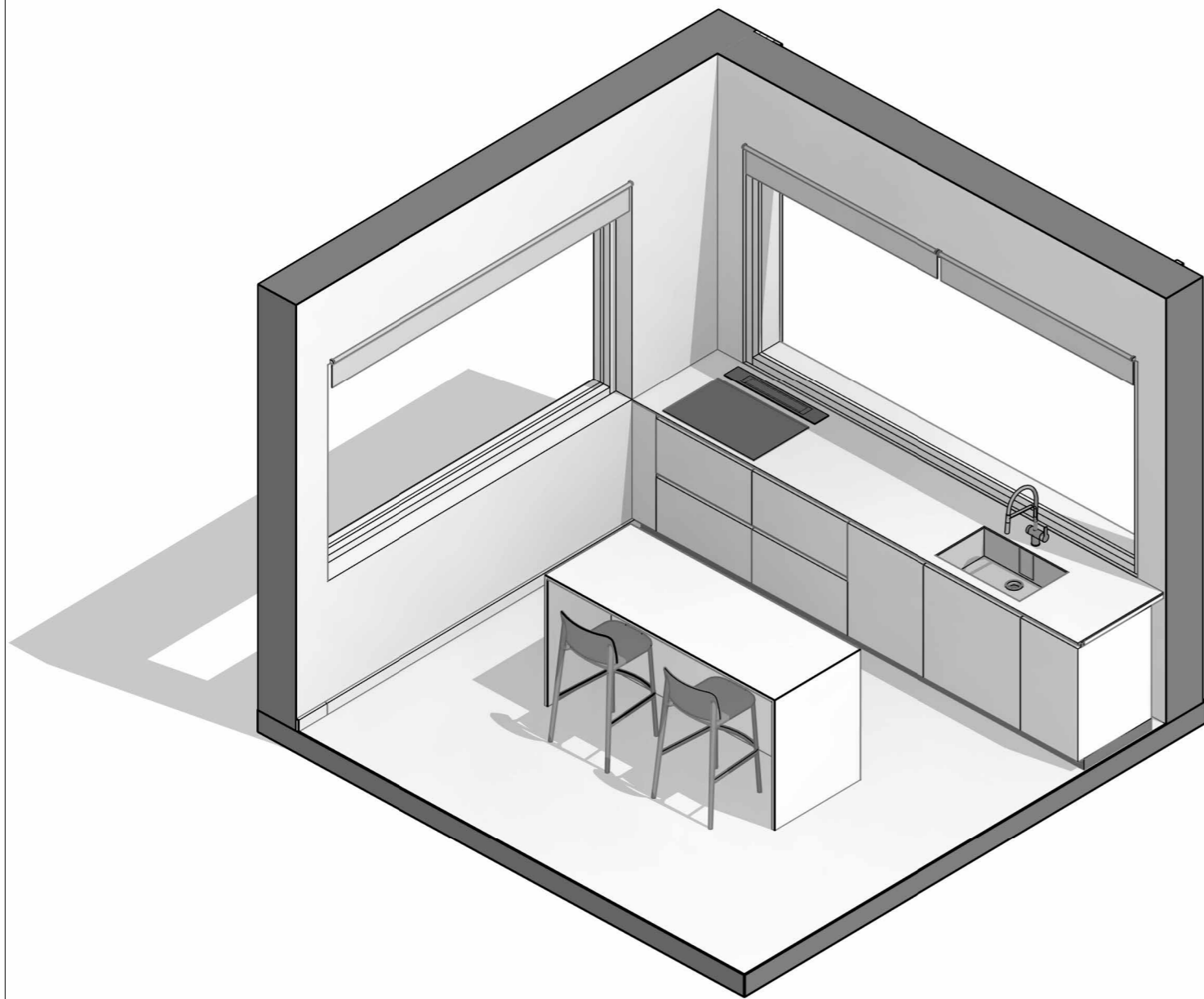

1 Ортографія. Кухня

		Підпис	Дата	Двохповерховий дім Гнідин	КНУТД		
					Стадія	Аркуш	Аркушів
Виконав	Речун Артем			Ортографія. Кухня	ДП	34	72
Перевірила	Круківська Я.В.				Група БДсЗ-23		

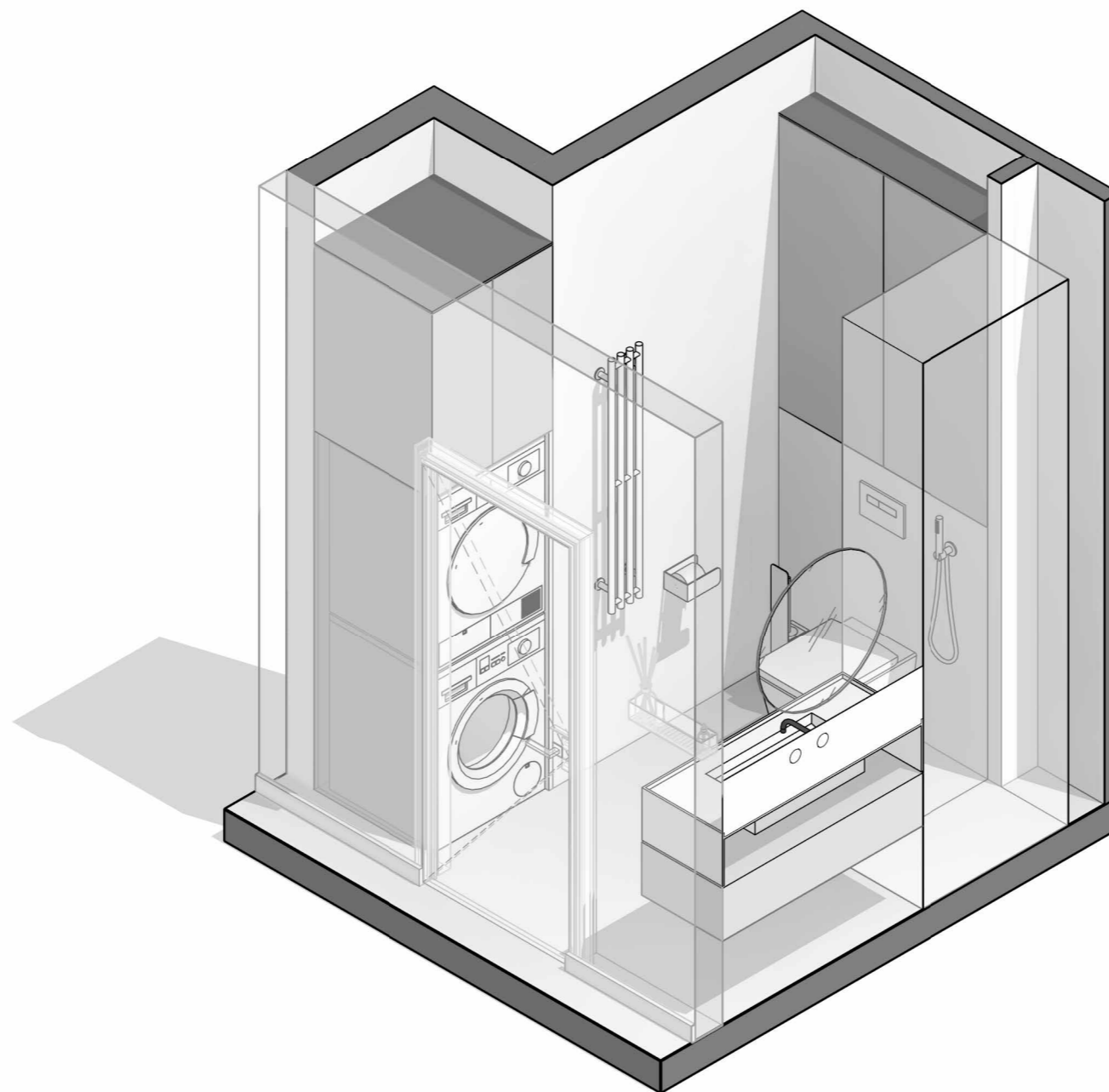

1 Ортографія. Санвузол (1)

		Підпис	Дата	Двохповерховий дім Гнідин	КНУТД		
					Стадія	Аркуш	Аркушів
					ДП	35	72
Виконав	Речун Артем			Ортографія. Санвузол 1 поверх	Група БДсЗ-23		
Перевірила	Круківська Я.В.						

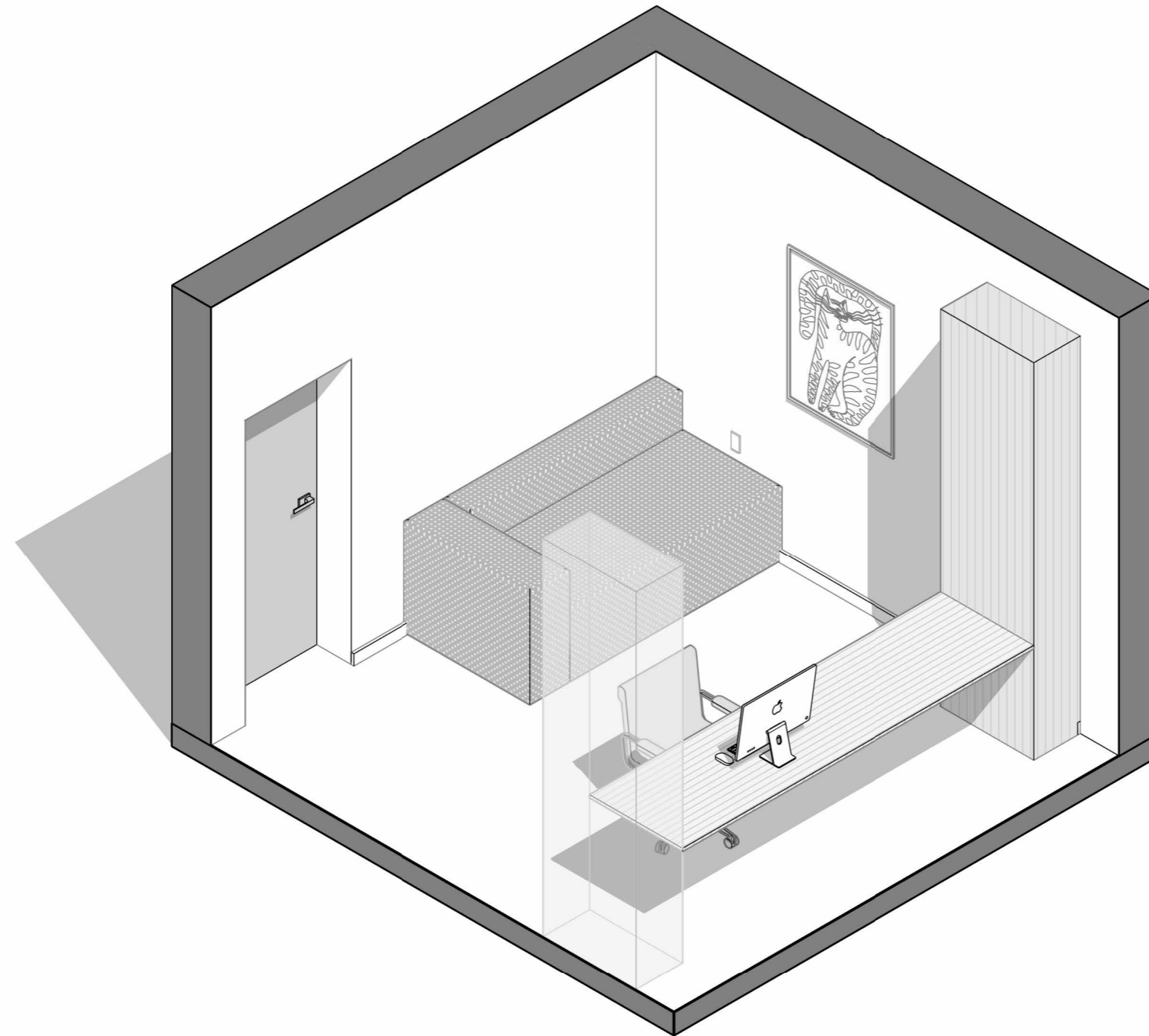

1

Ортографія. кабінет

		Підпис	Дата	Двохповерховий дім Гнідин	КНУТД		
					Стадія	Аркуш	Аркушів
					ДП	36	72
Виконав	Речун Артем			Ортографія. Кабінет	Група БДсЗ-23		
Перевірила	Круківська Я.В.						

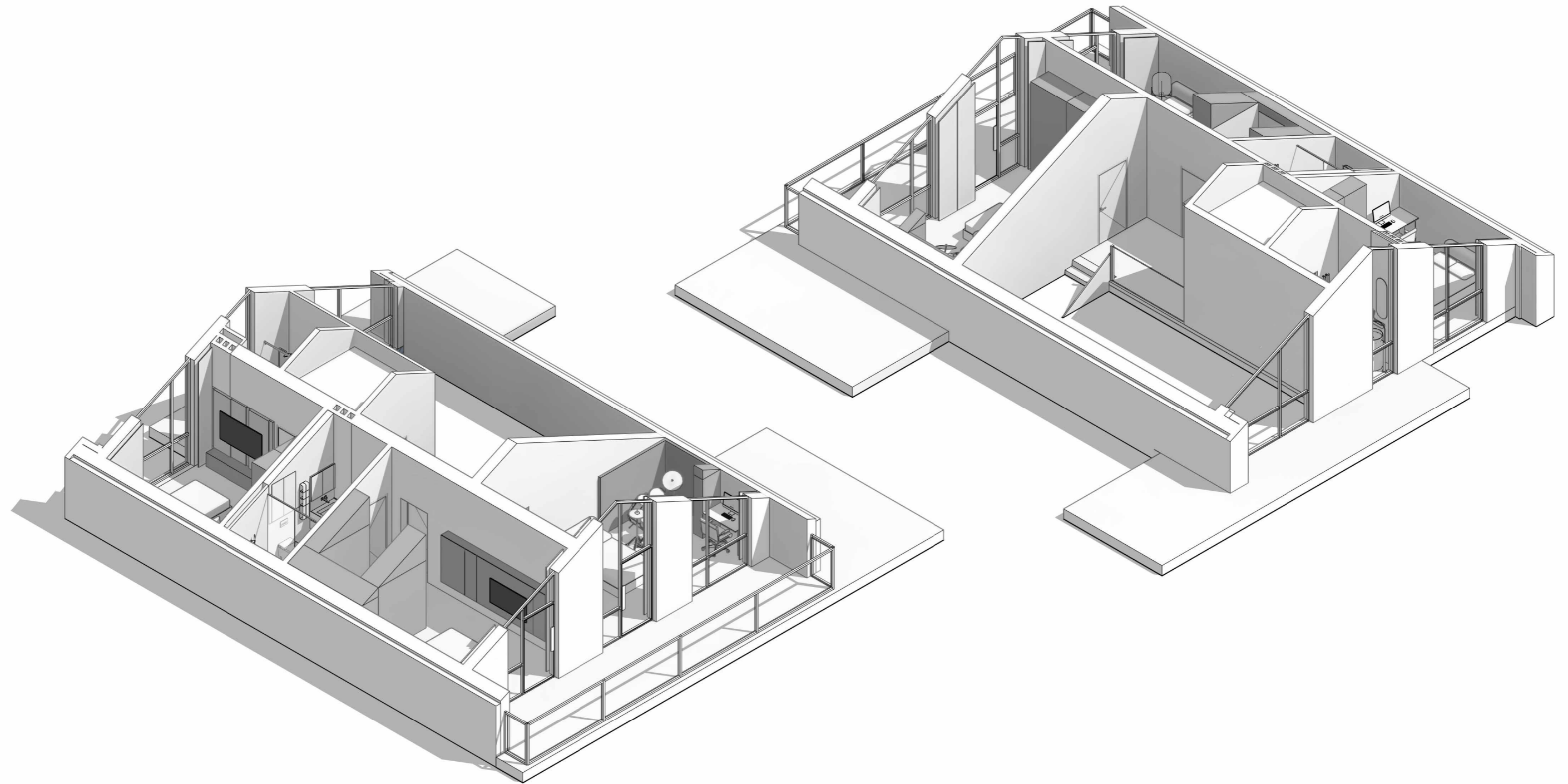

1 Ортографія 2 поверх

		Підпис	Дата	Двохповерховий дім Гнідин	КНУТД		
					Стадія	Аркуш	Аркушів
Виконав	Речун Артем			Ортографічна проєкція 2 поверх	ДП	37	72
Перевірила	Круківська Я.В.				Група БДсЗ-23		

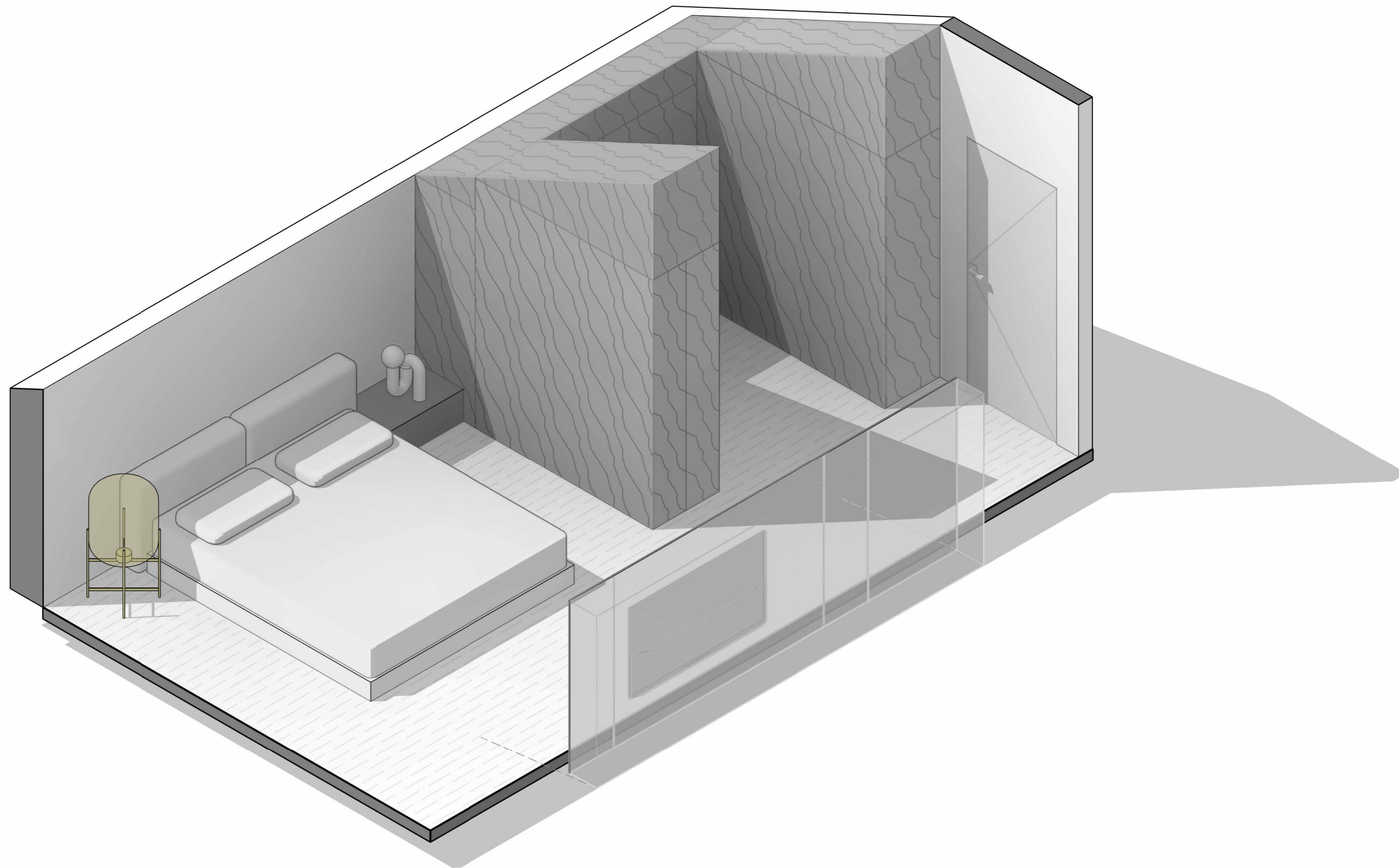

1

Майстер спальня 2 поверх

		Підпис	Дата	Двохповерховий дім Гнідин	КНУТД		
					Стадія	Аркуш	Аркушів
Виконав	Речун Артем			Майстер спальня 2 поверх	ДП	38	72
Перевірила	Круківська Я.В.				Група БДсЗ-23		

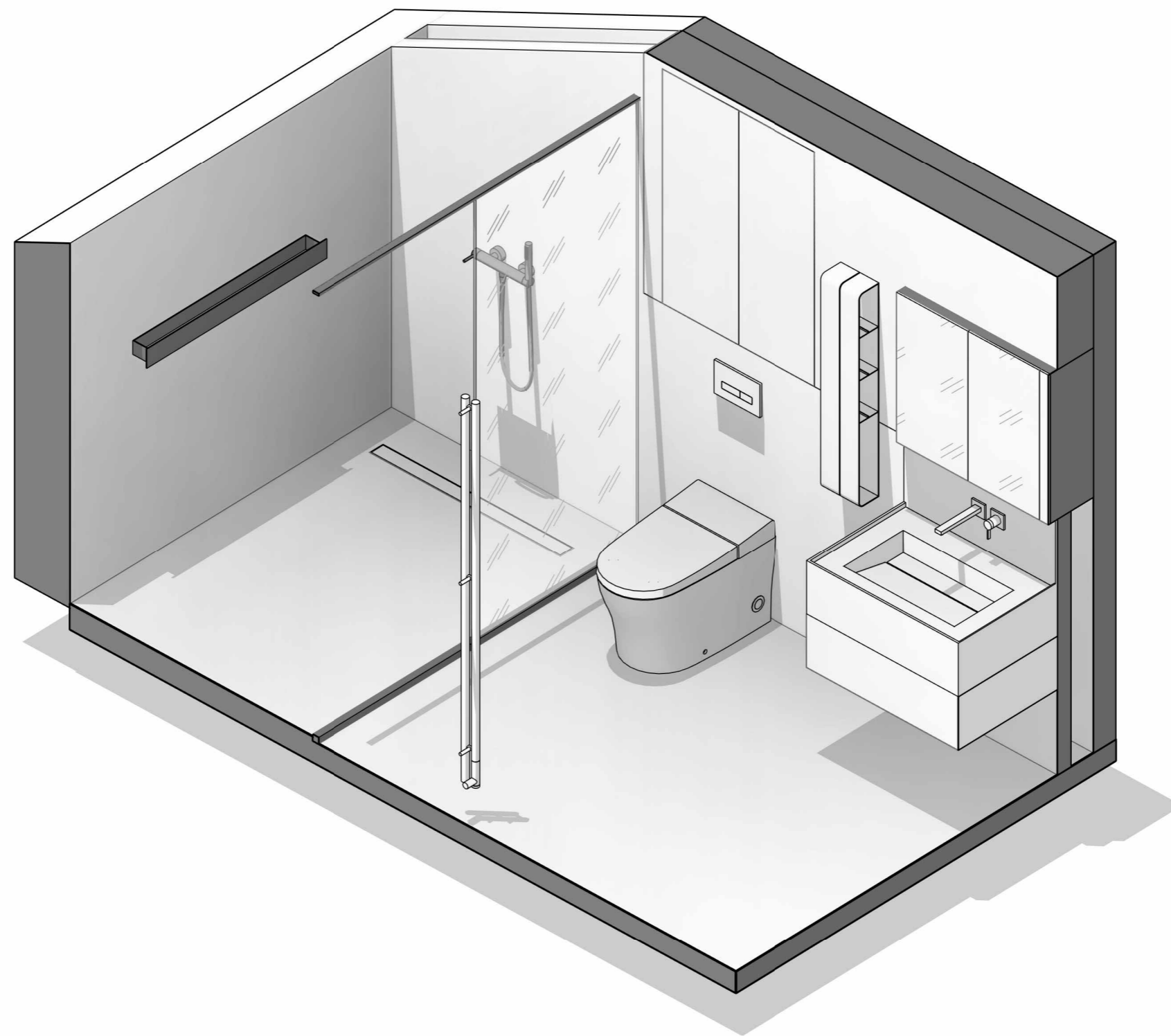

1 Майстер санвузол

		Підпис	Дата	Двохповерховий дім Гнідин	КНУТД		
					Стадія	Аркуш	Аркушів
					ДП	39	72
Виконав	Речун Артем			Майстер санвузол 2 поверх	Група БДсЗ-23		
Перевірила	Круківська Я.В.						

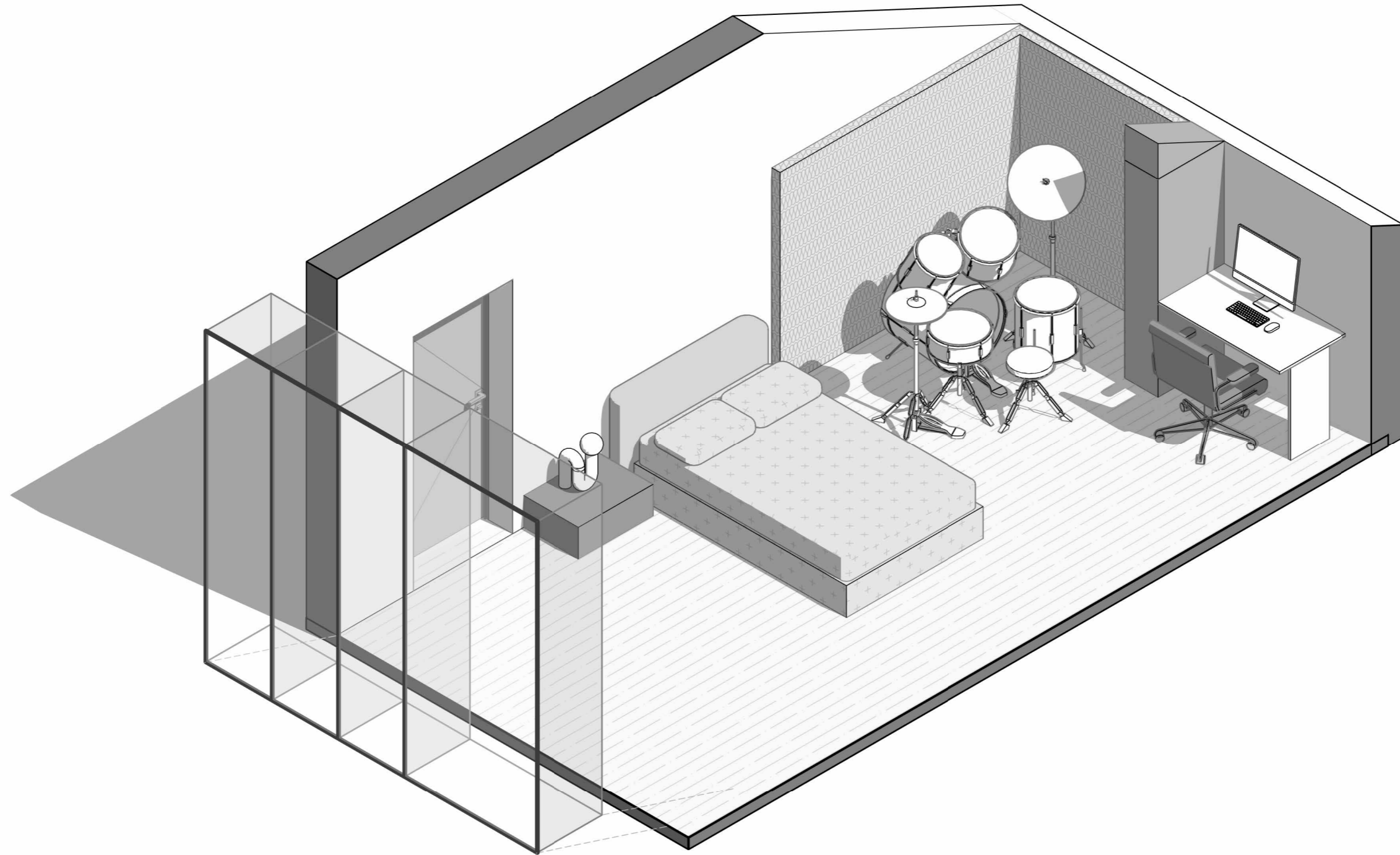

1

Спальня 2. Другий поверх

		Підпис	Дата	Двохповерховий дім Гнідин	КНУТД		
					Стадія	Аркуш	Аркушів
					ДП	40	72
Виконав	Речун Артем			Спальня 2. Другий поверх	Група БДсЗ-23		
Перевірила	Круківська Я.В.						

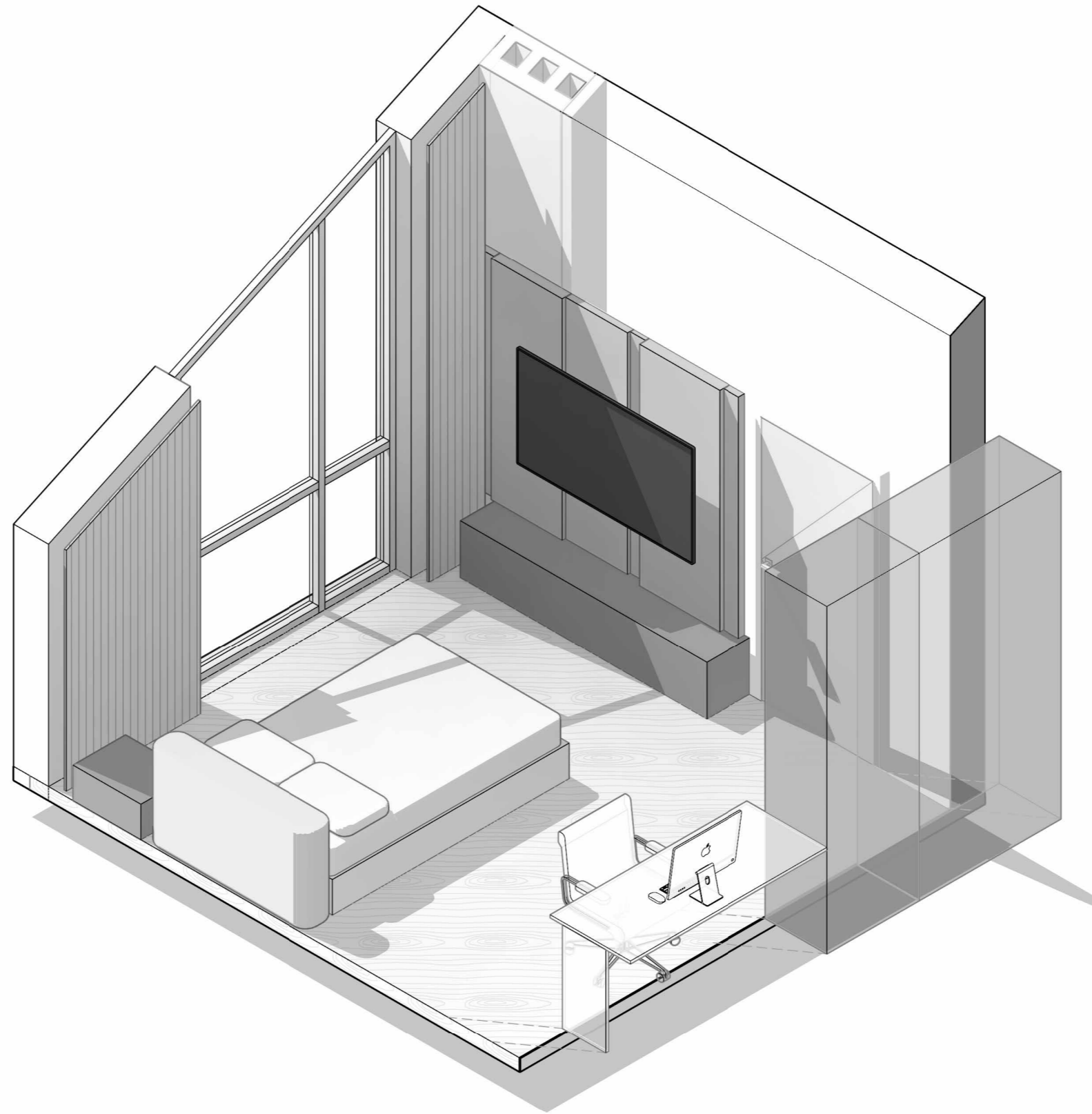

1

Спальня 3. Другий поверх.

		Підпис	Дата	Двохповерховий дім Гнідин	КНУТД		
					Стадія	Аркуш	Аркушів
					ДП	41	72
Виконав	Речун Артем			Спальня 3. Другий поверх	Група БДсЗ-23		
Перевірила	Круківська Я.В.						

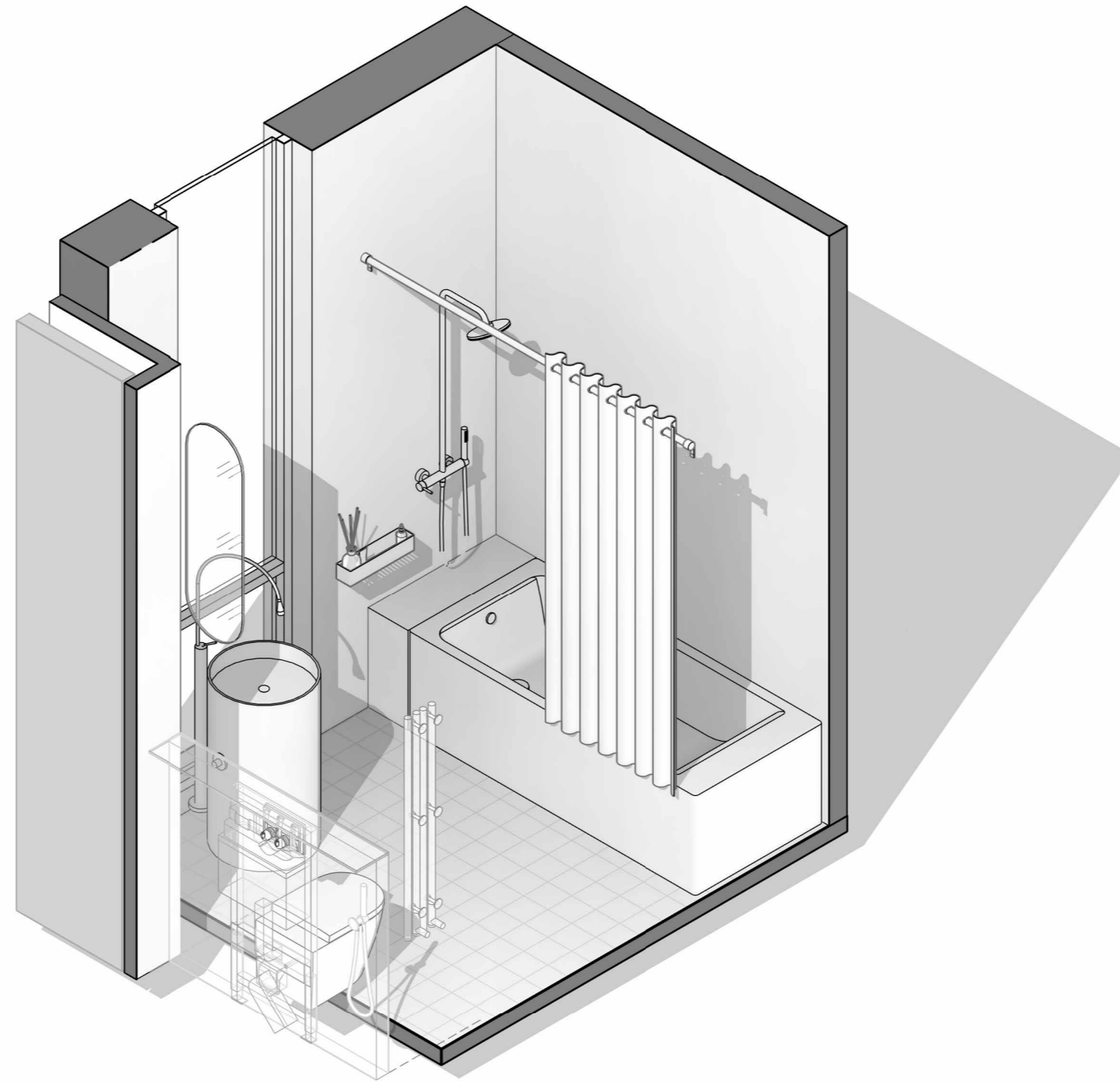

1

Санвузол 3. Другий поверх

		Підпис	Дата	Двохповерховий дім Гнідин	КНУТД		
					Стадія	Аркуш	Аркушів
					ДП	42	72
Виконав	Речун Артем			Санвузол 3. Другий поверх	Група БДсЗ-23		
Перевірила	Круківська Я.В.						

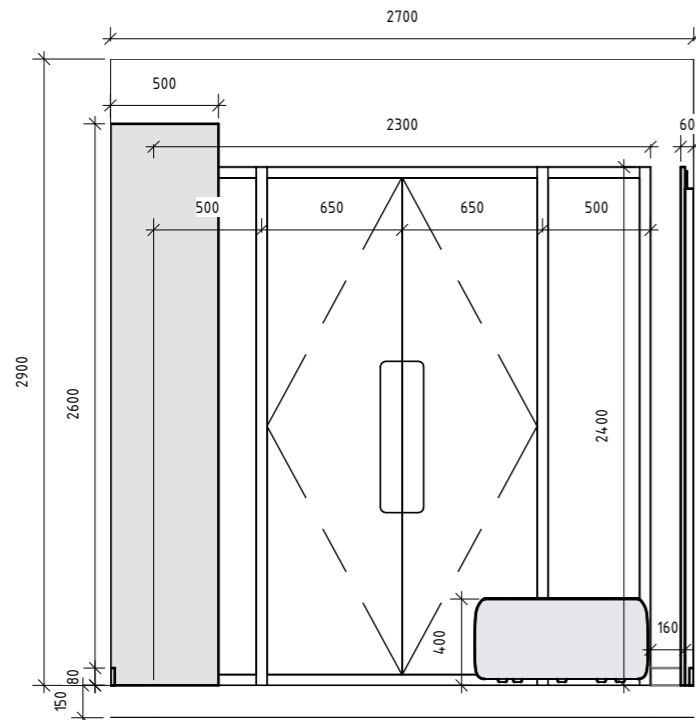

1 Передпокій А-В
1 : 35

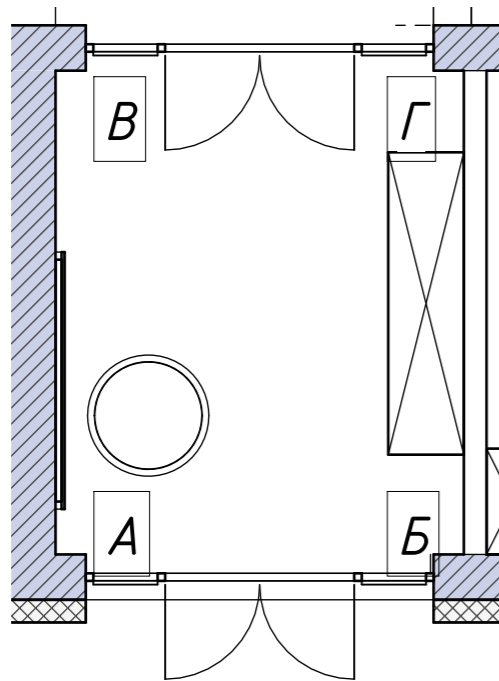

5 Передпокій
1 : 50

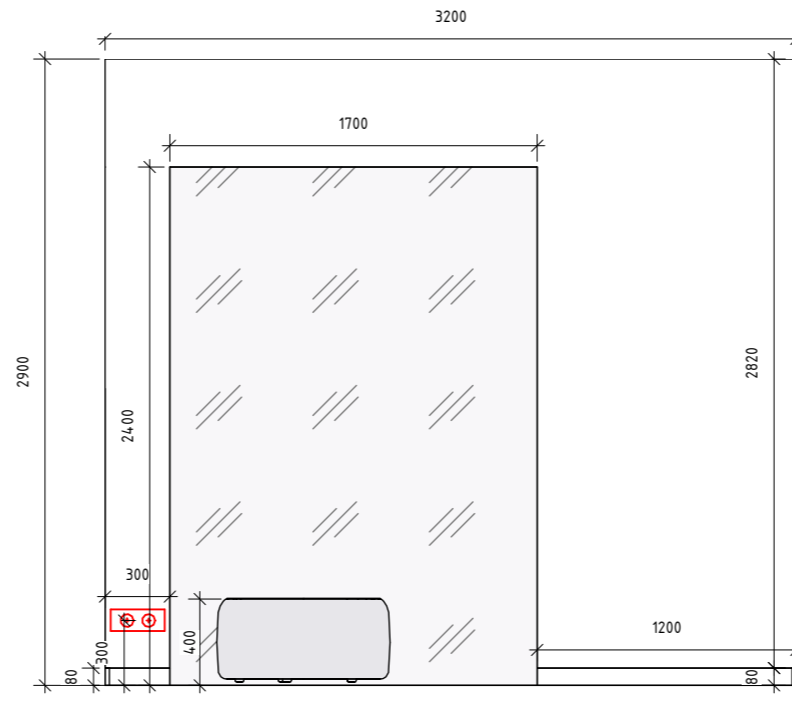

2 Передпокій А-В
1 : 35

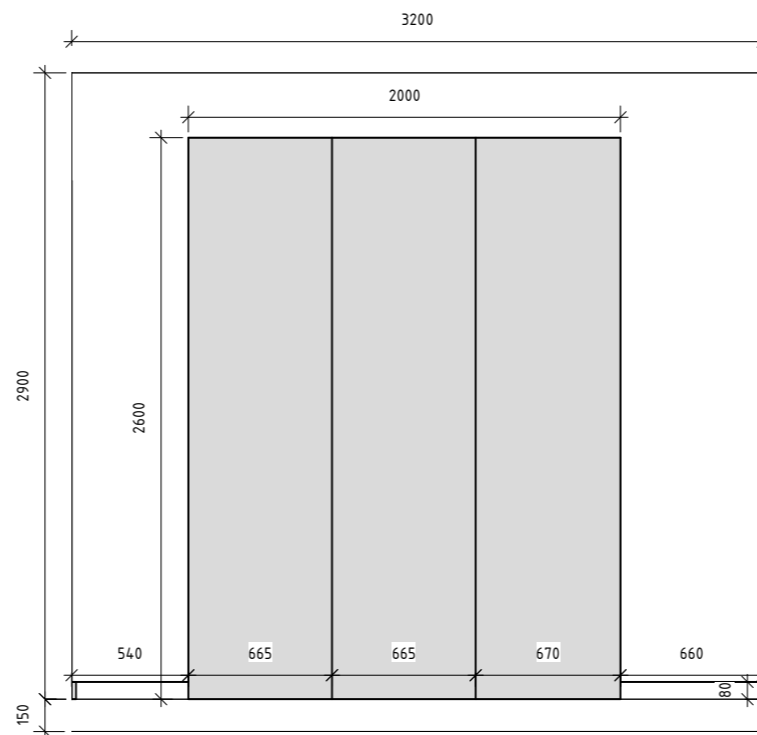

4 Передпокій Г-Б
1 : 35

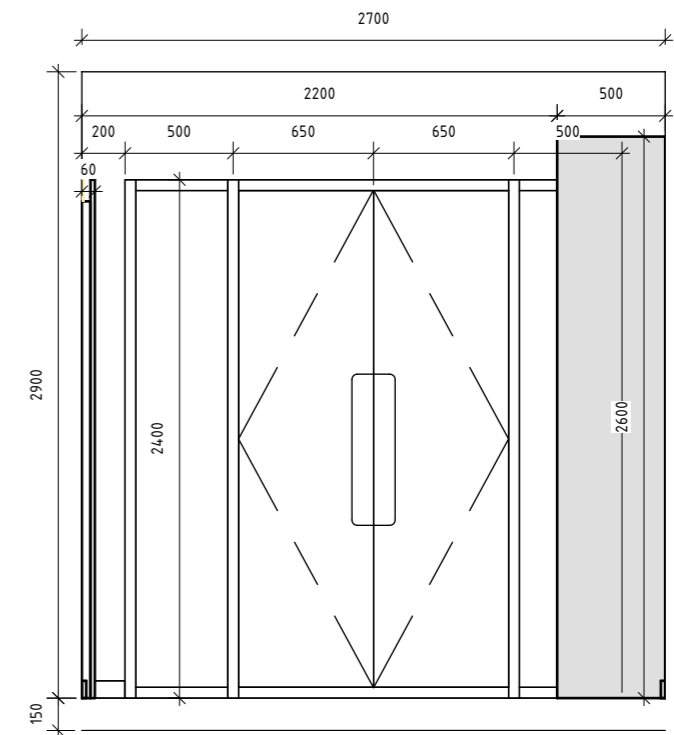

3 Передпокій В-Г
1 : 35

		Підпис	Дата	Двохповерховий дім Гнідин	КНУТД		
					Стадія	Аркуш	Аркушів
					ДП	43	72
Виконав	Речун Артем			План розгортки передпокою As indicated	Група БДс3-23		
Перевірила	Круківська Я.В.						

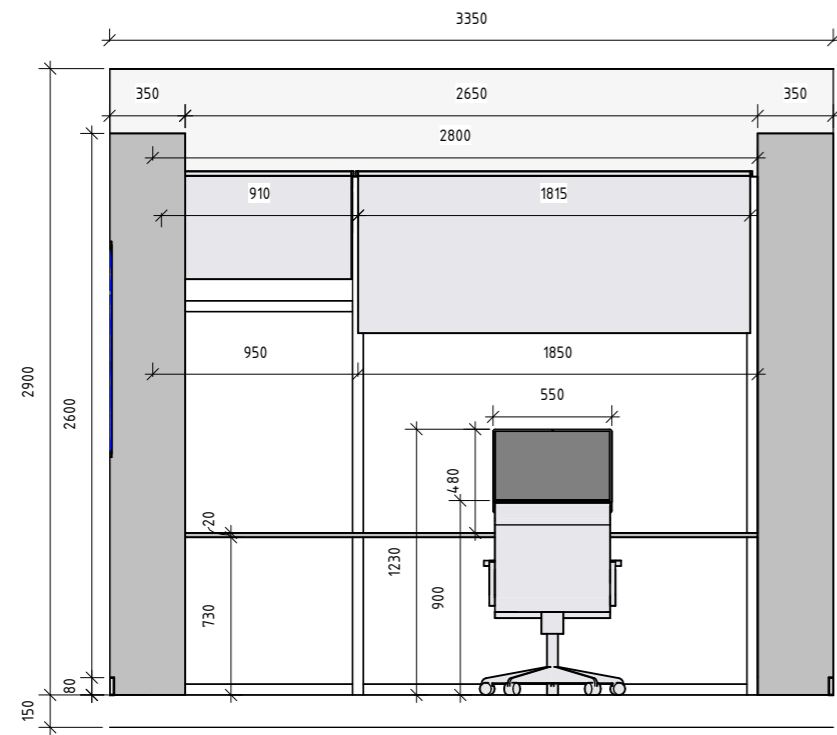

1

Кабінет А-Б

1 : 35

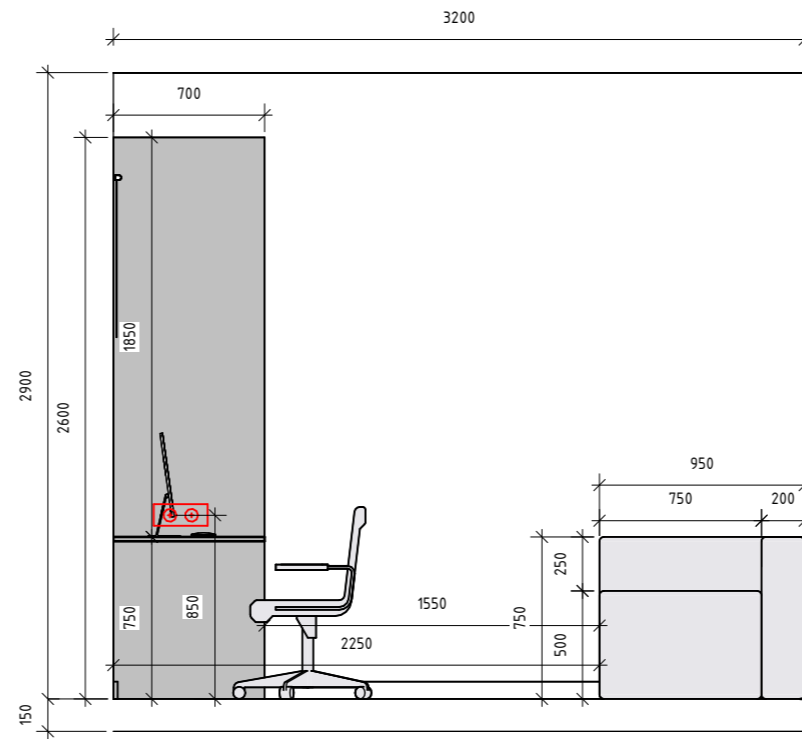

2

Кабінет А-В

1 : 35

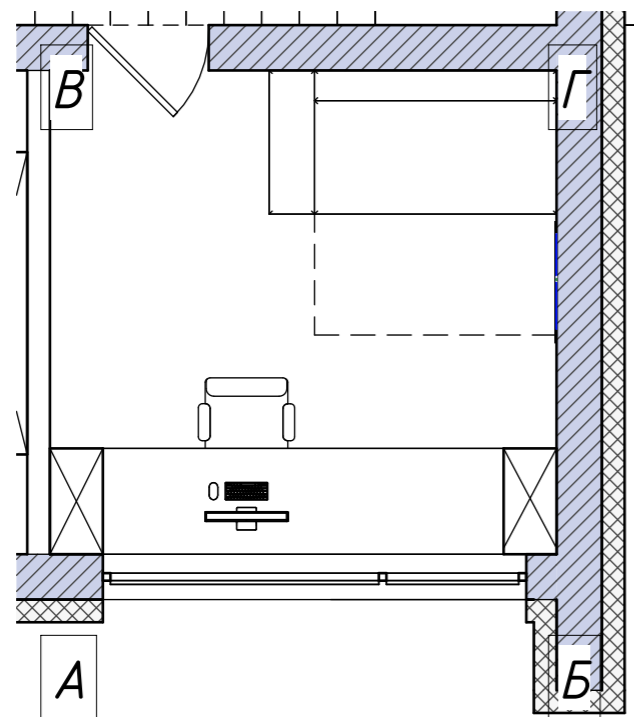

5

Кабінет

1 : 50

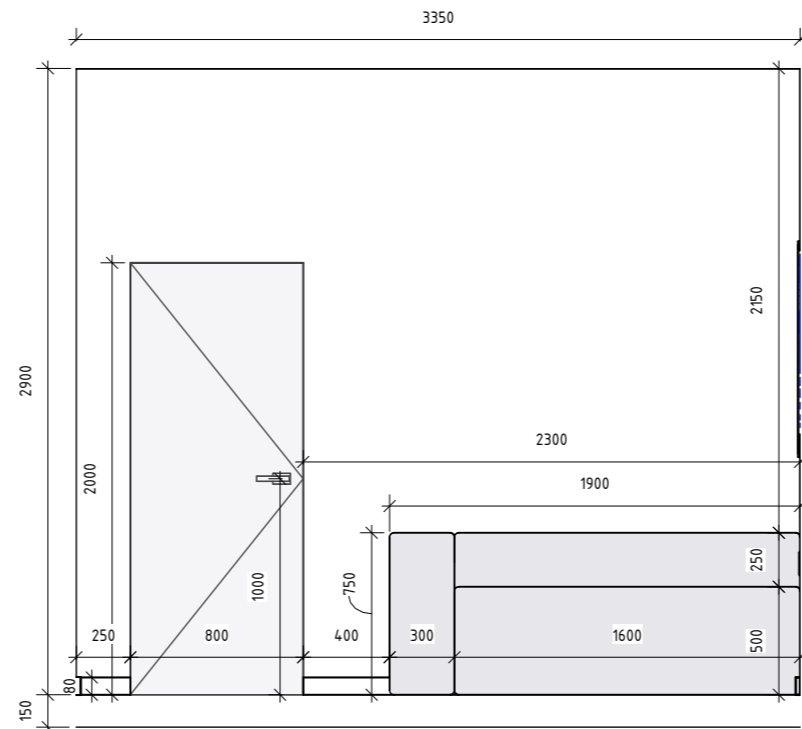

3

Кабінет В-Г

1 : 35

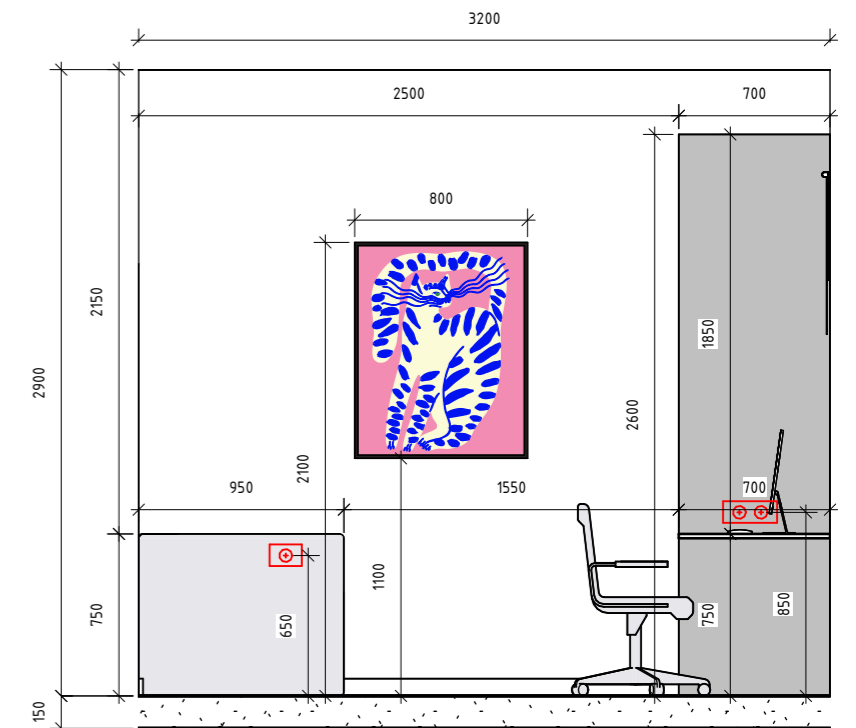

4

Кабінет Г-Б

1 : 35

		Підпис	Дата	Двохповерховий дім Гнідин	КНУТД		
					Стадія	Аркуш	Аркушів
					ДП	44	72
Виконав	Речун Артем			План розгортки кабінету As indicated	Група БДсЗ-23		
Перевірила	Круківська Я.В.						

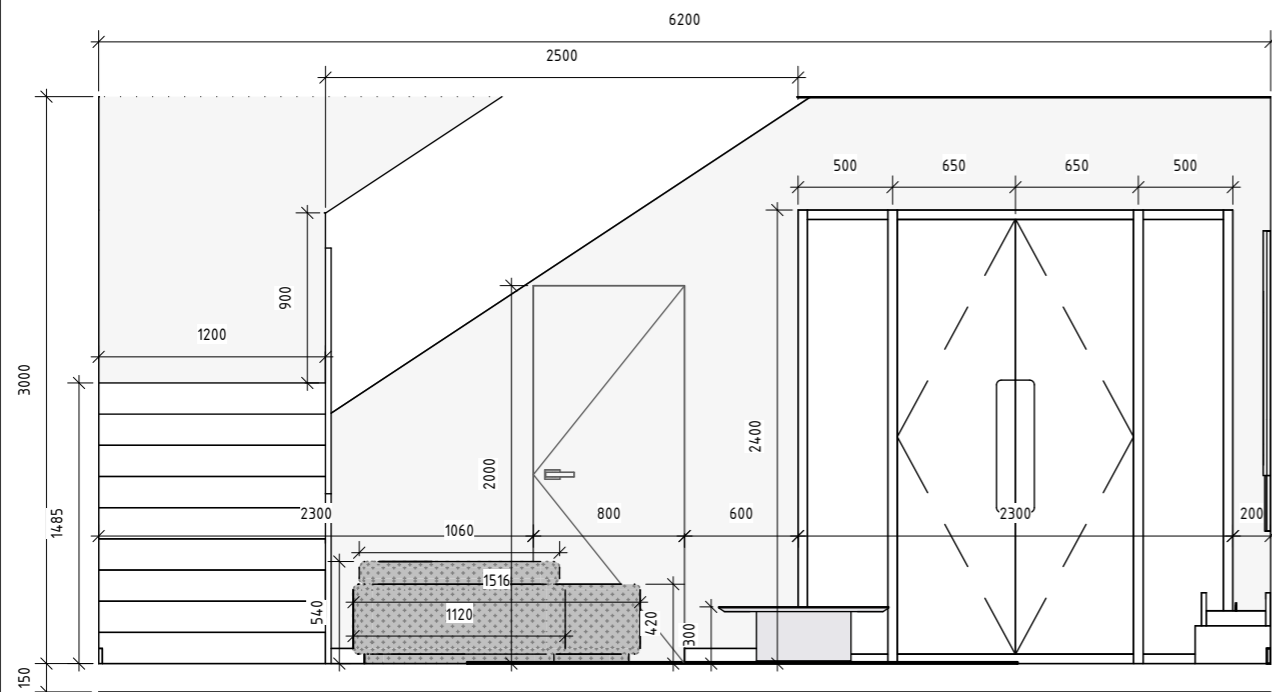

1 Вітальня А-Б
1 : 40

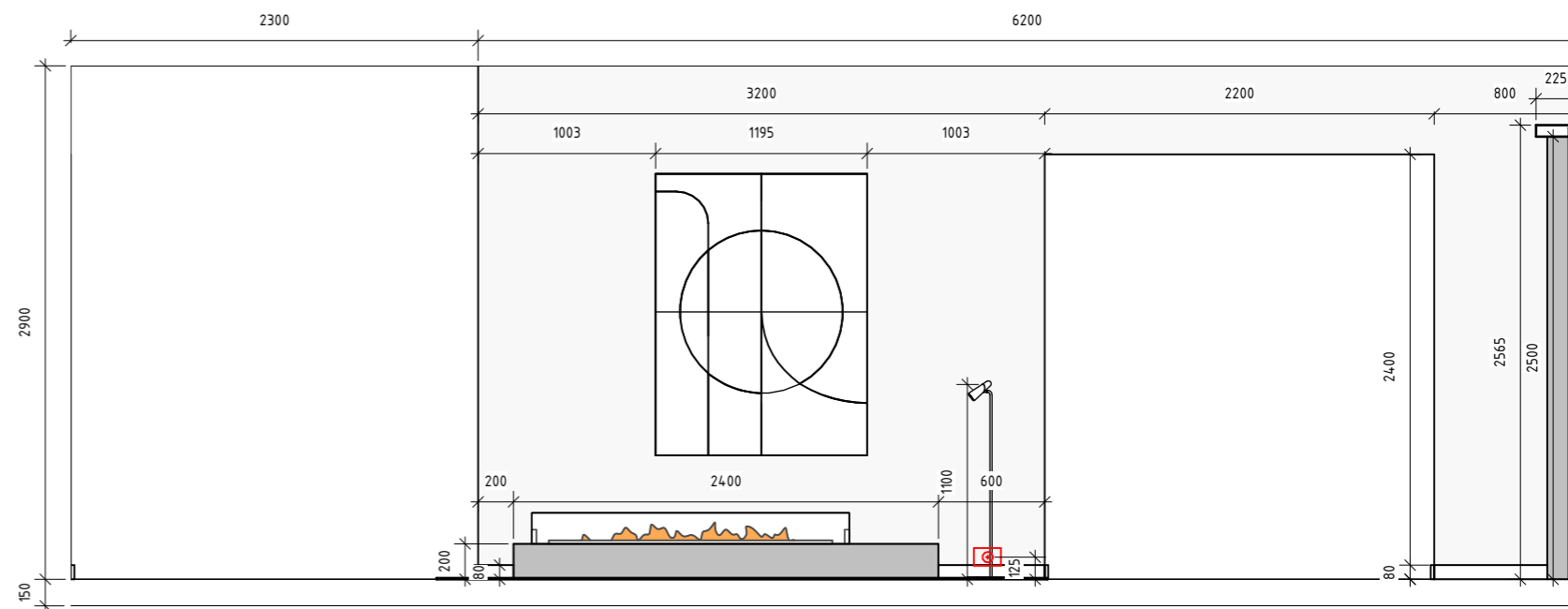

2 Вітальня А-В
1 : 40

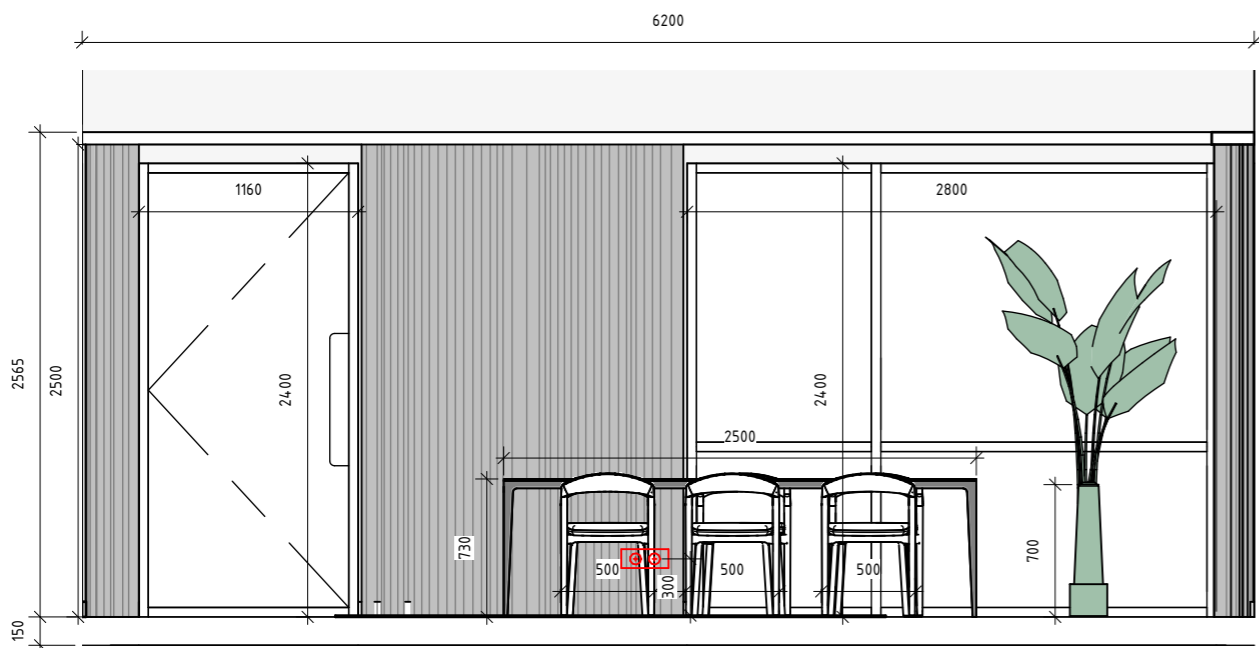

3 Вітальня В-Г
1 : 40

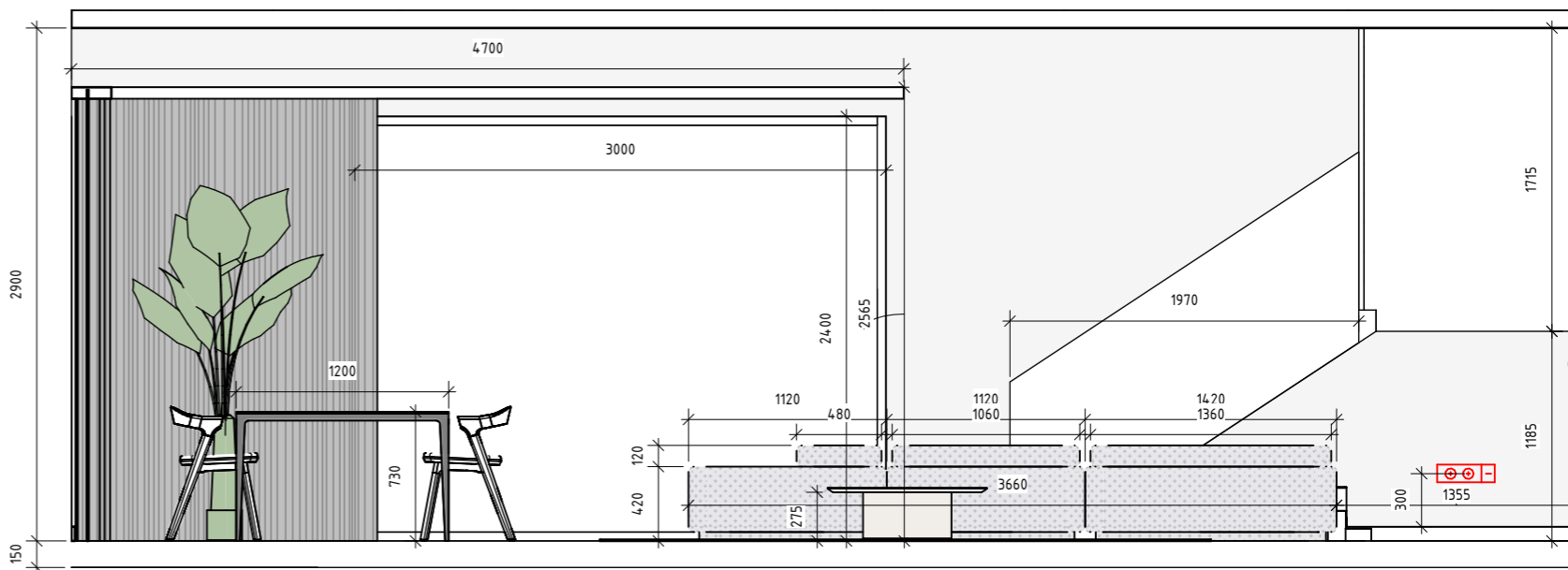

4 Вітальня Г-Б
1 : 40

		Підпис	Дата	Двохповерховий дім Гнідин	КНУТД		
					Стадія	Аркуш	Аркушів
Виконав	Речун Артем			План розгортки вітальні 1 : 40	ДП	45	72
Перевірила	Круківська Я.В.				Група БДс3-23		

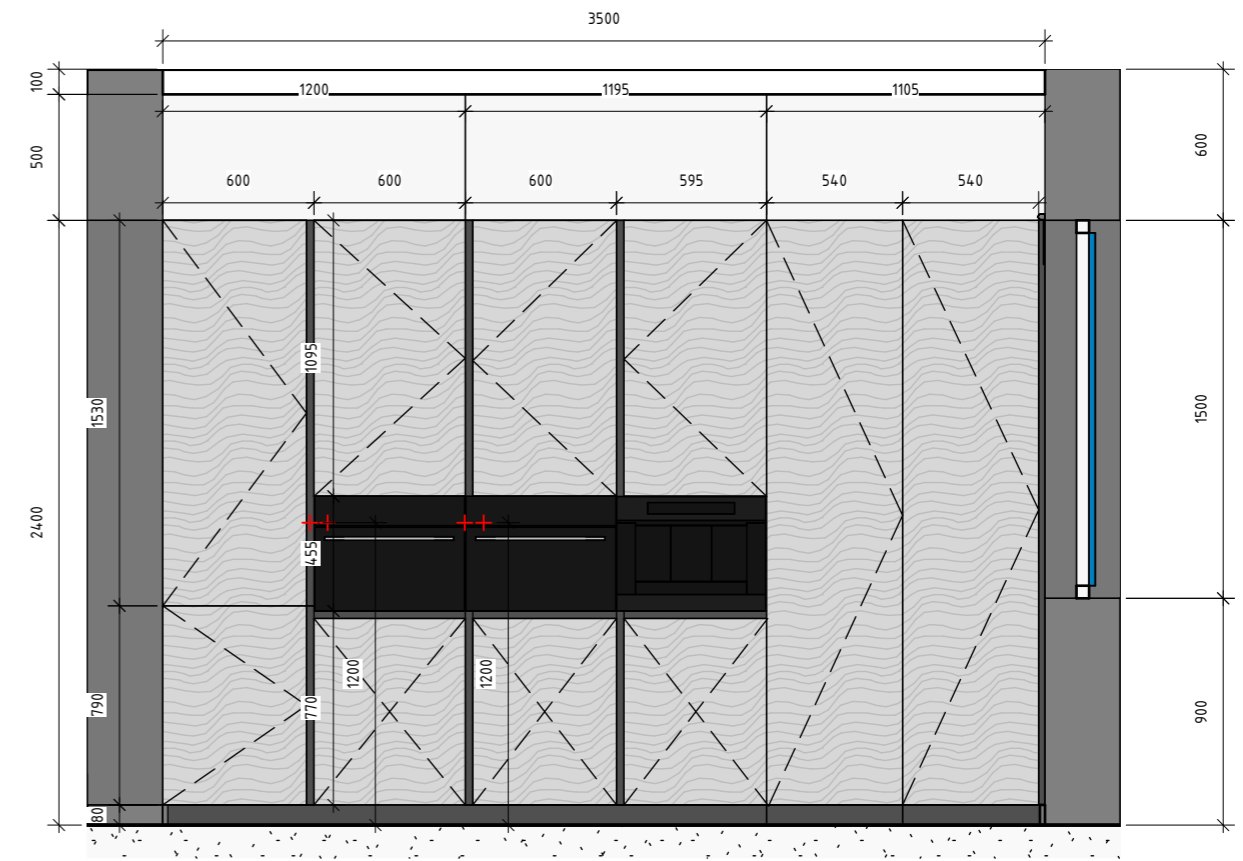
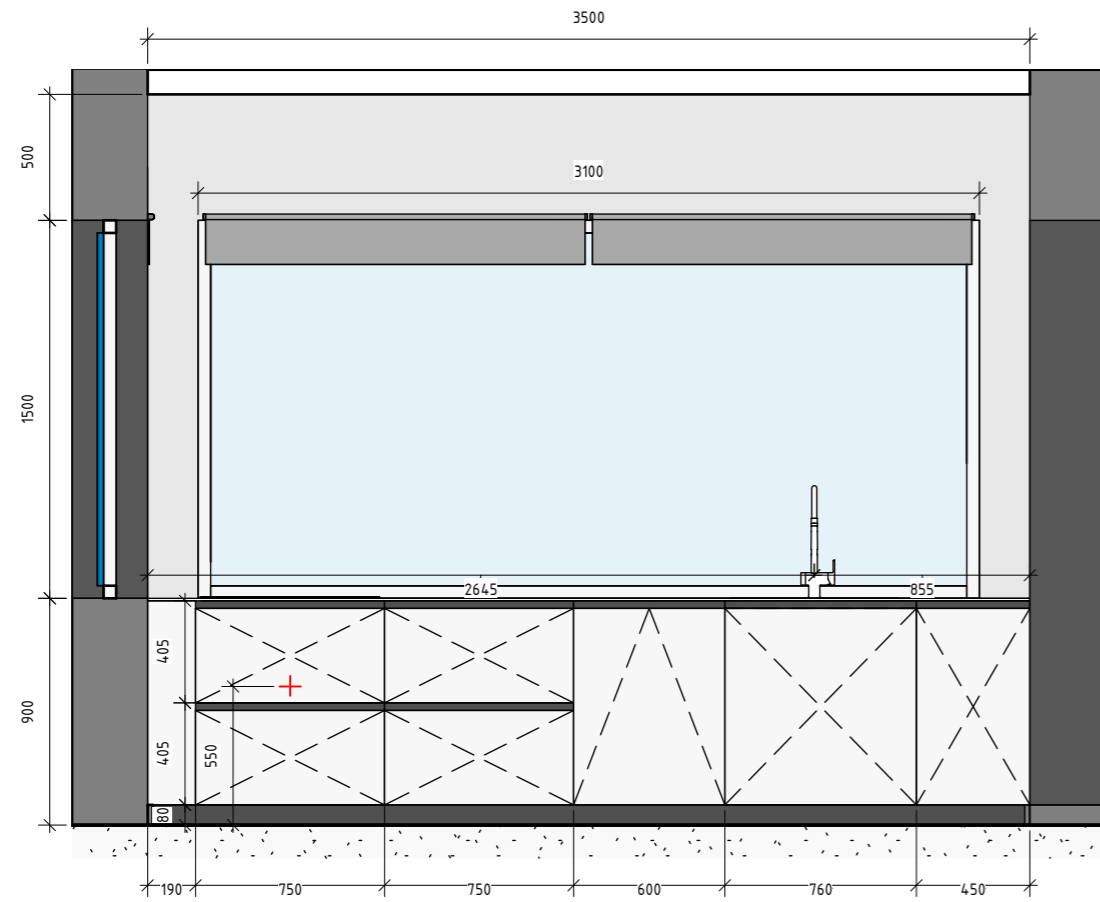

1 Розгортки кухні
1 : 30

2 Розгортка кухні фартух
1 : 30

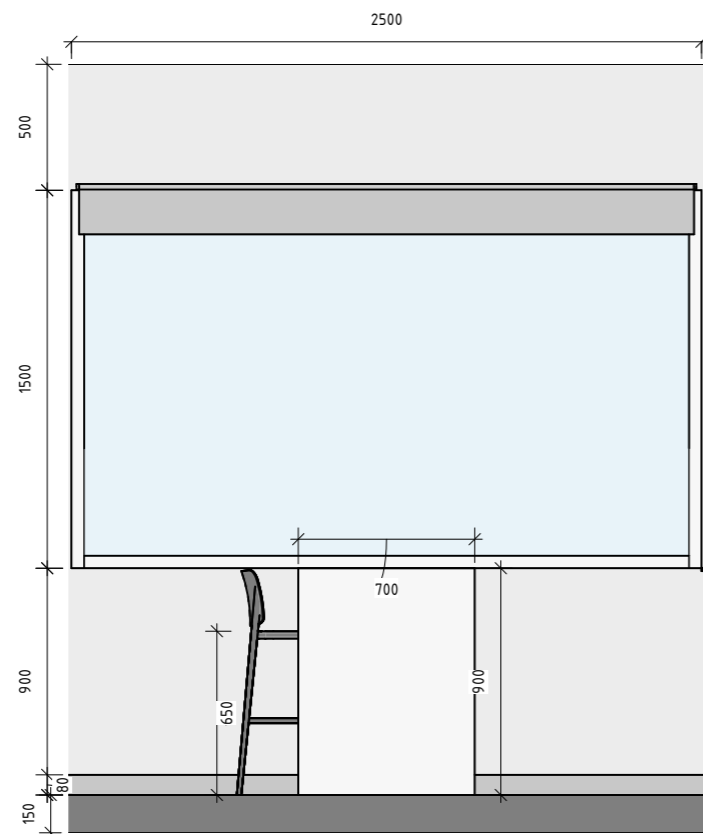

3 Розгортка острова бокова
1 : 30

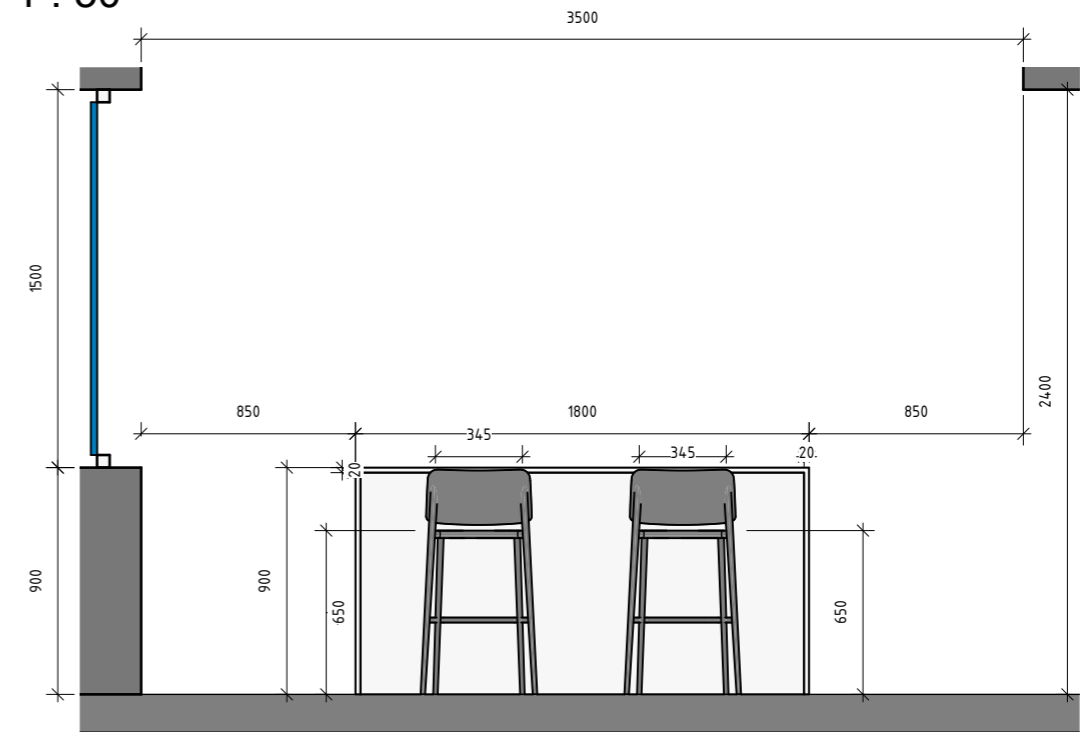

		Підпис	Дата	Двохповерховий дім Гнідин	КНУТД		
					Стадія	Аркуш	Аркушів
Виконав	Речун Артем			План розгортки кухні 1 : 30	ДП	46	72
Перевірила	Круківська Я.В.				Група БДс3-23		

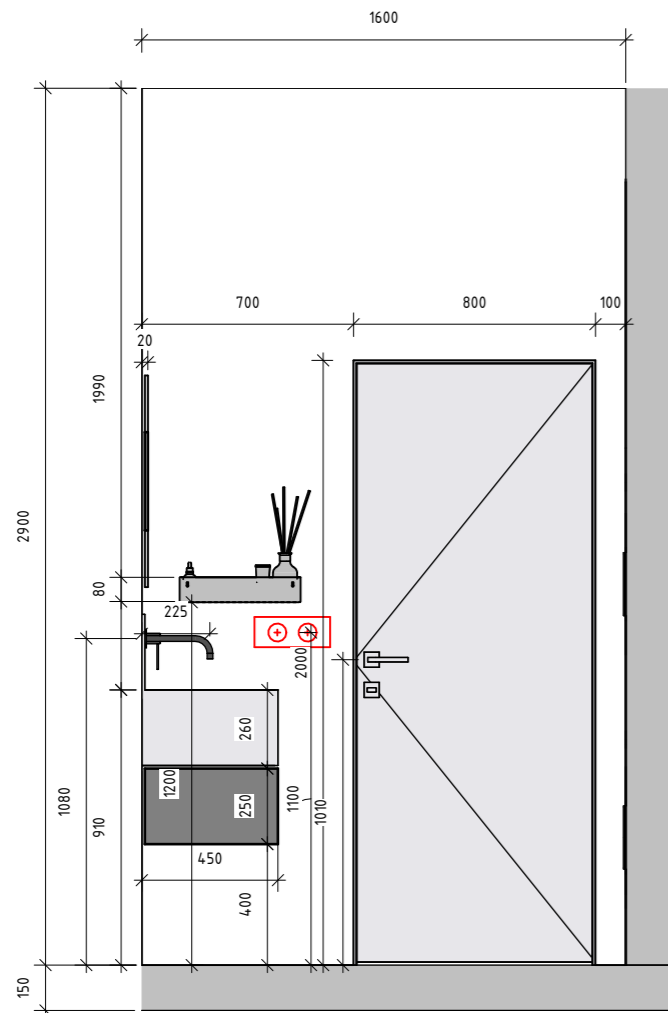

1 Санвузол А-Б
1 : 25

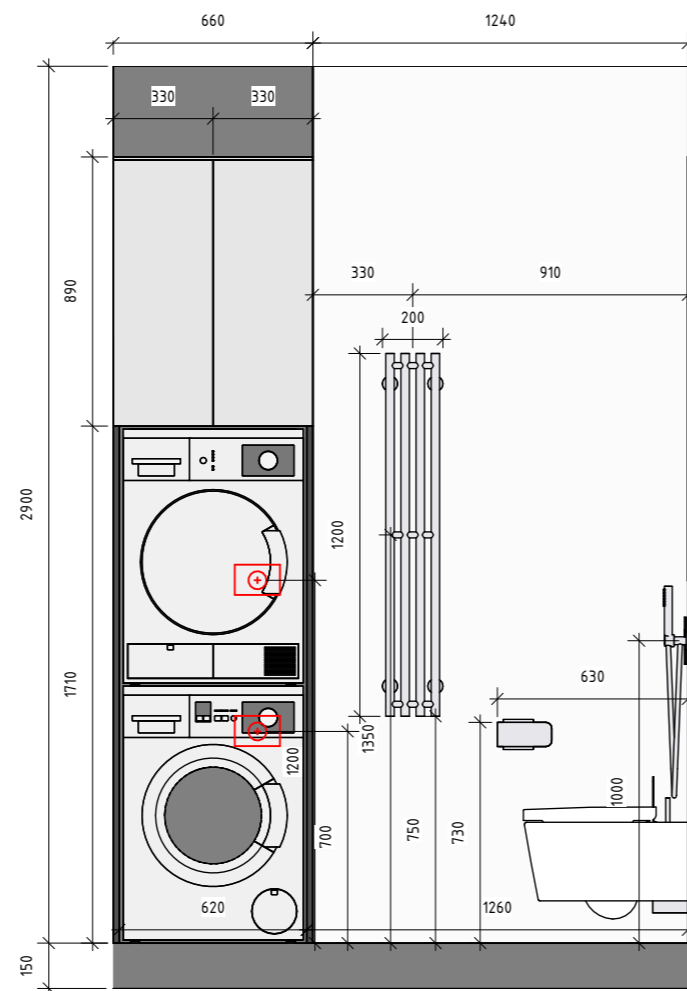

2 Санвузол А-В
1 : 25

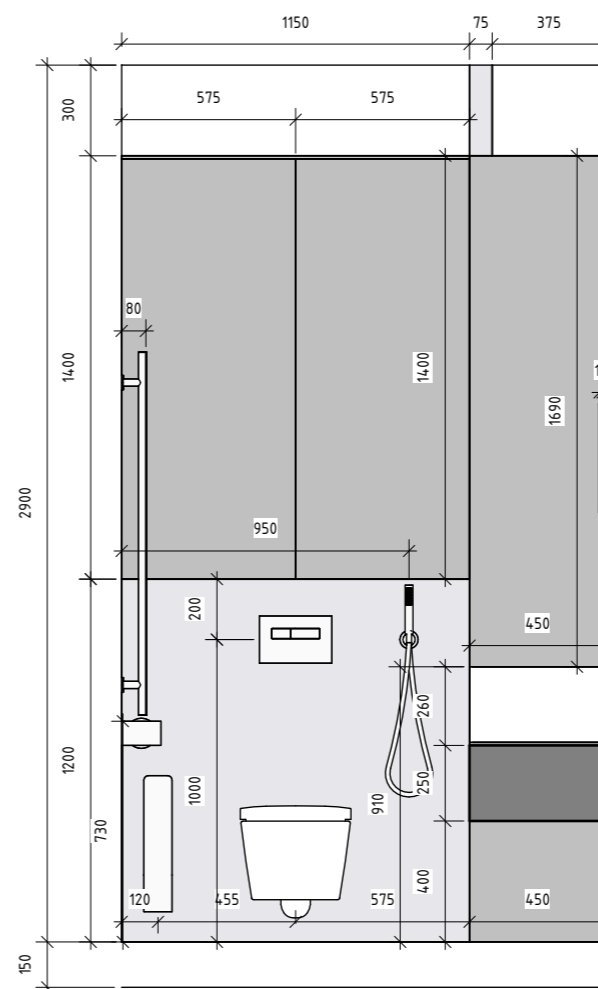

3 Санвузол В-Г
1 : 25

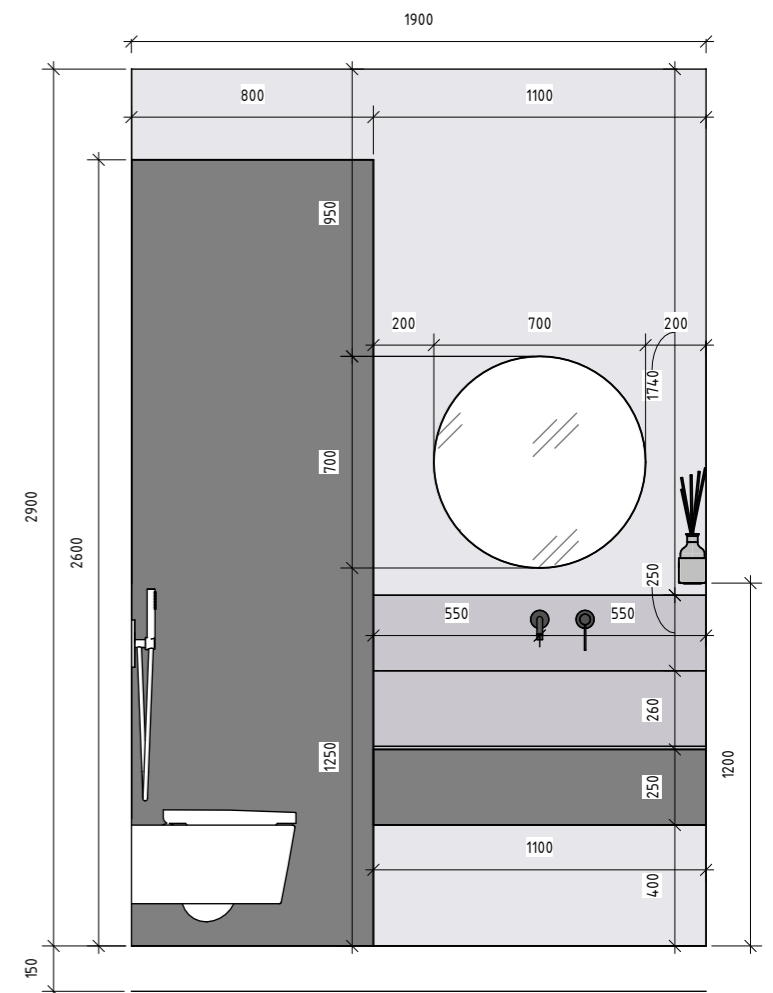

4 Санвузол Г-Б
1 : 25

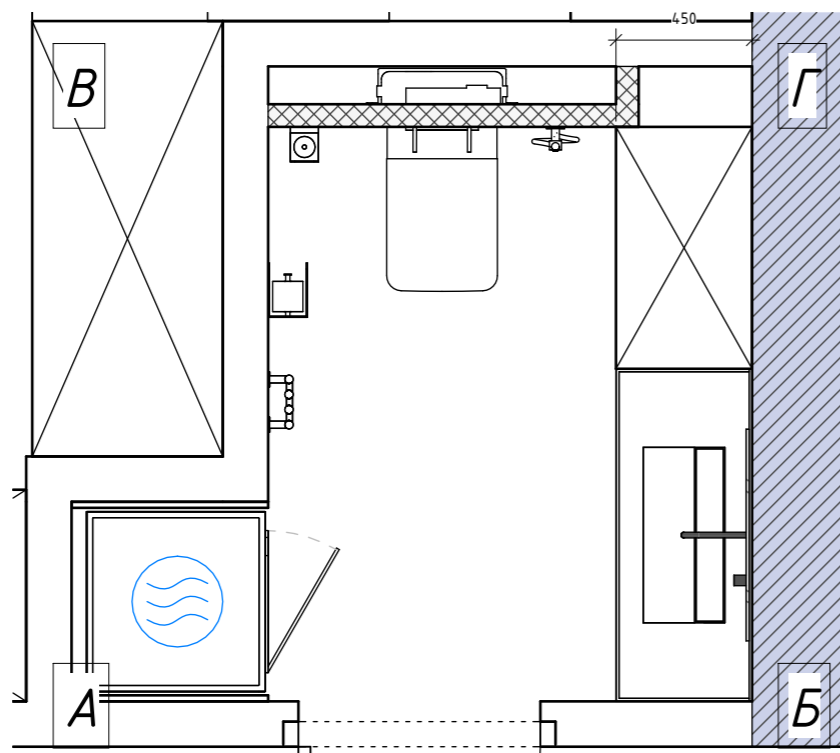

		Підпис	Дата	Двохповерховий дім Гнідин	КНУТД		
					Стадія	Аркуш	Аркушів
Виконав	Речун Артем			План розгортки санвузла 1 : 25	ДП	47	72
Перевірила	Круківська Я.В.				Група БДсЗ-23		

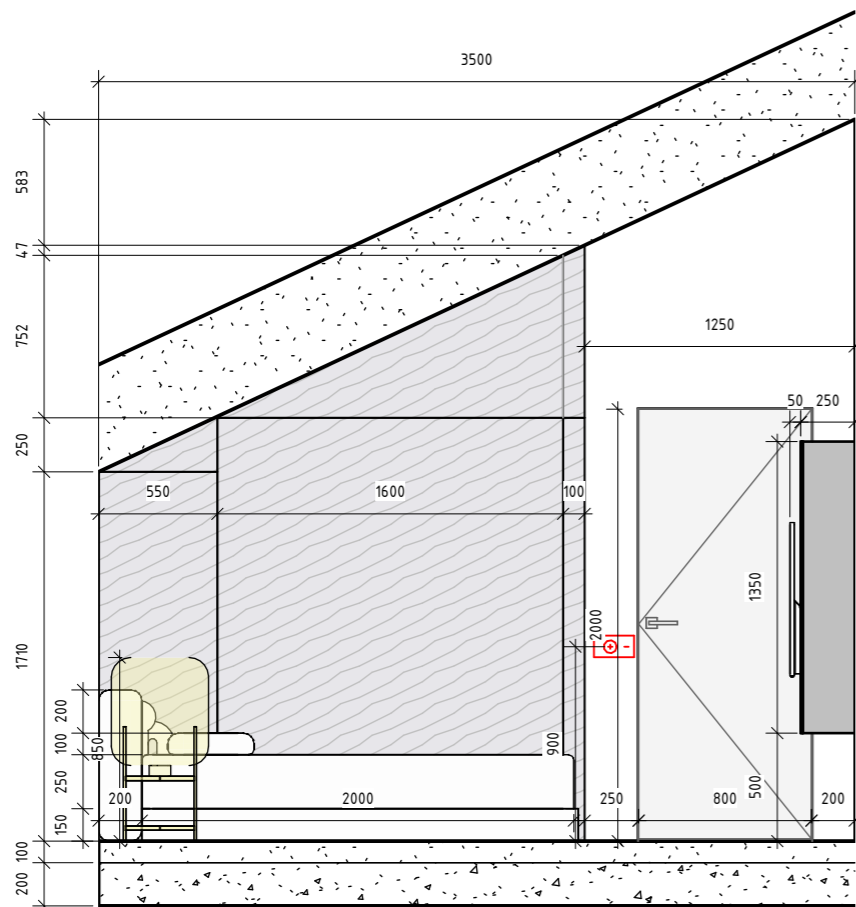

1 Майстер спальня В-Г
1 : 35

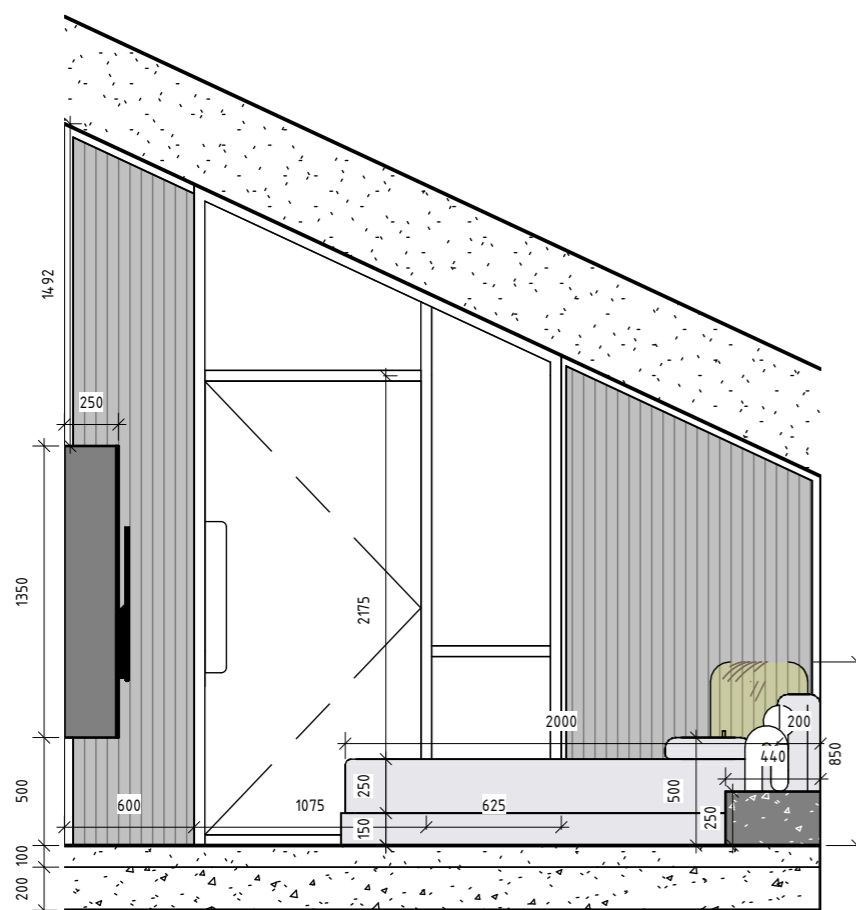

3 Майстер спальня А-Б
1 : 35

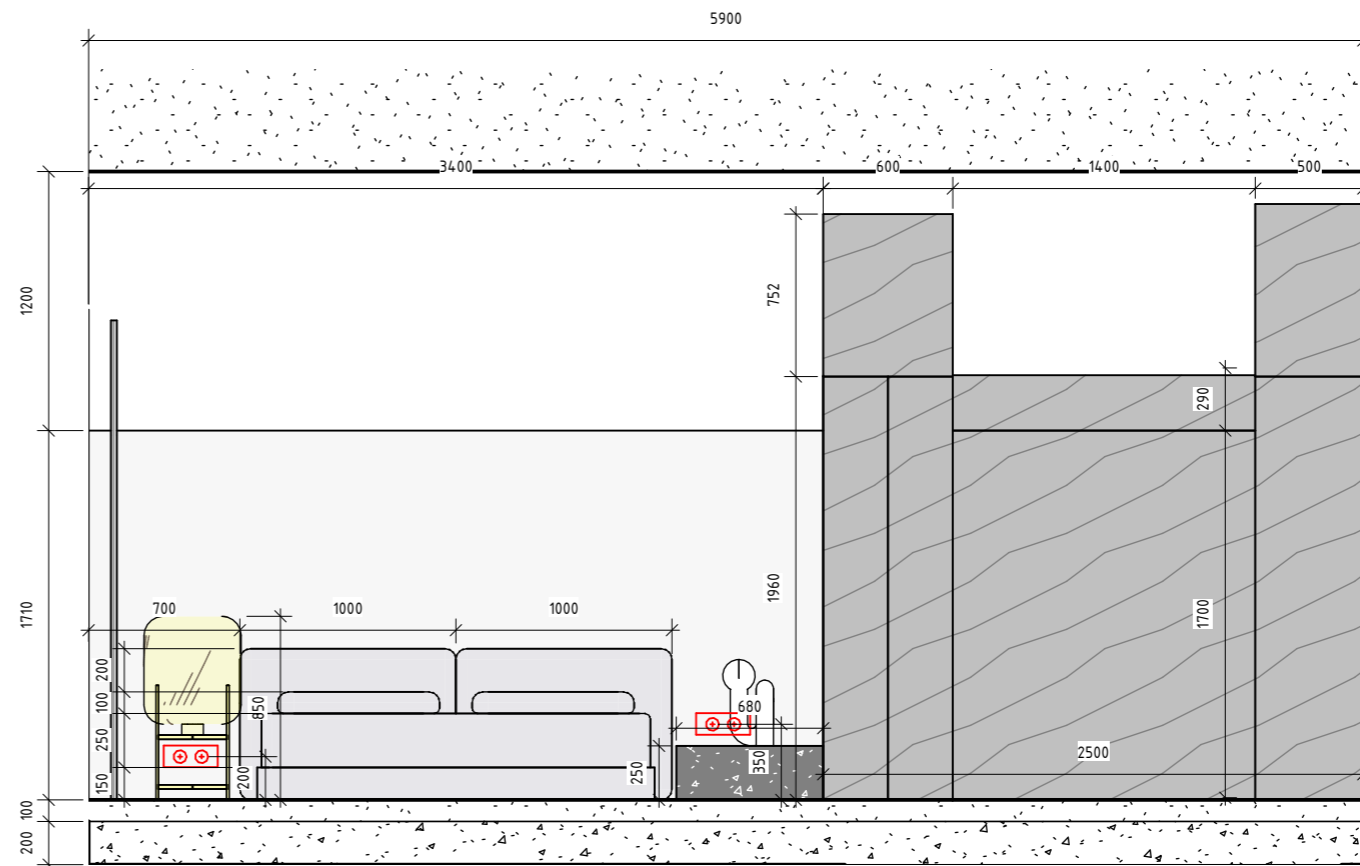

2 Майстер спальня А-В
1 : 35

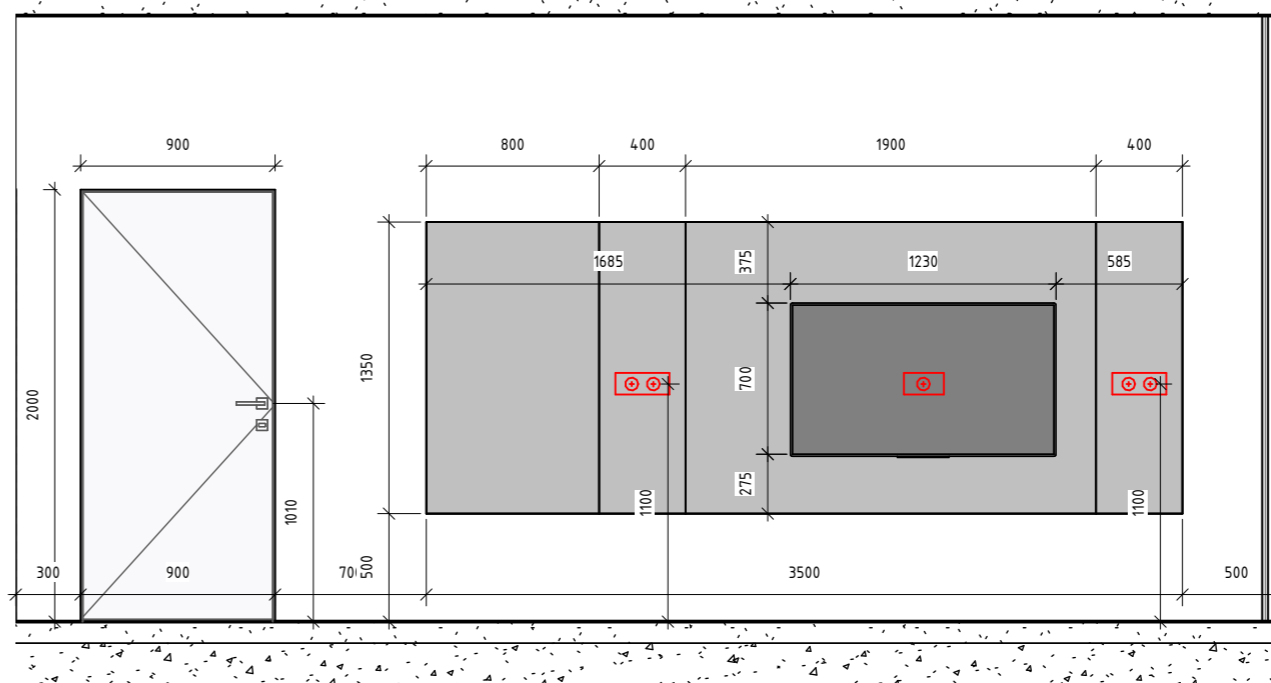

4 Майстер спальня Г-Б
1 : 35

		Підпис	Дата	Двохповерховий дім Гнідин	КНУТД		
					Стадія	Аркуш	Аркушів
Виконав	Речун Артем			План розгортки майстер спальні 1 : 35	ДП	48	72
Перевірила	Круківська Я.В.				Група БДсЗ-23		

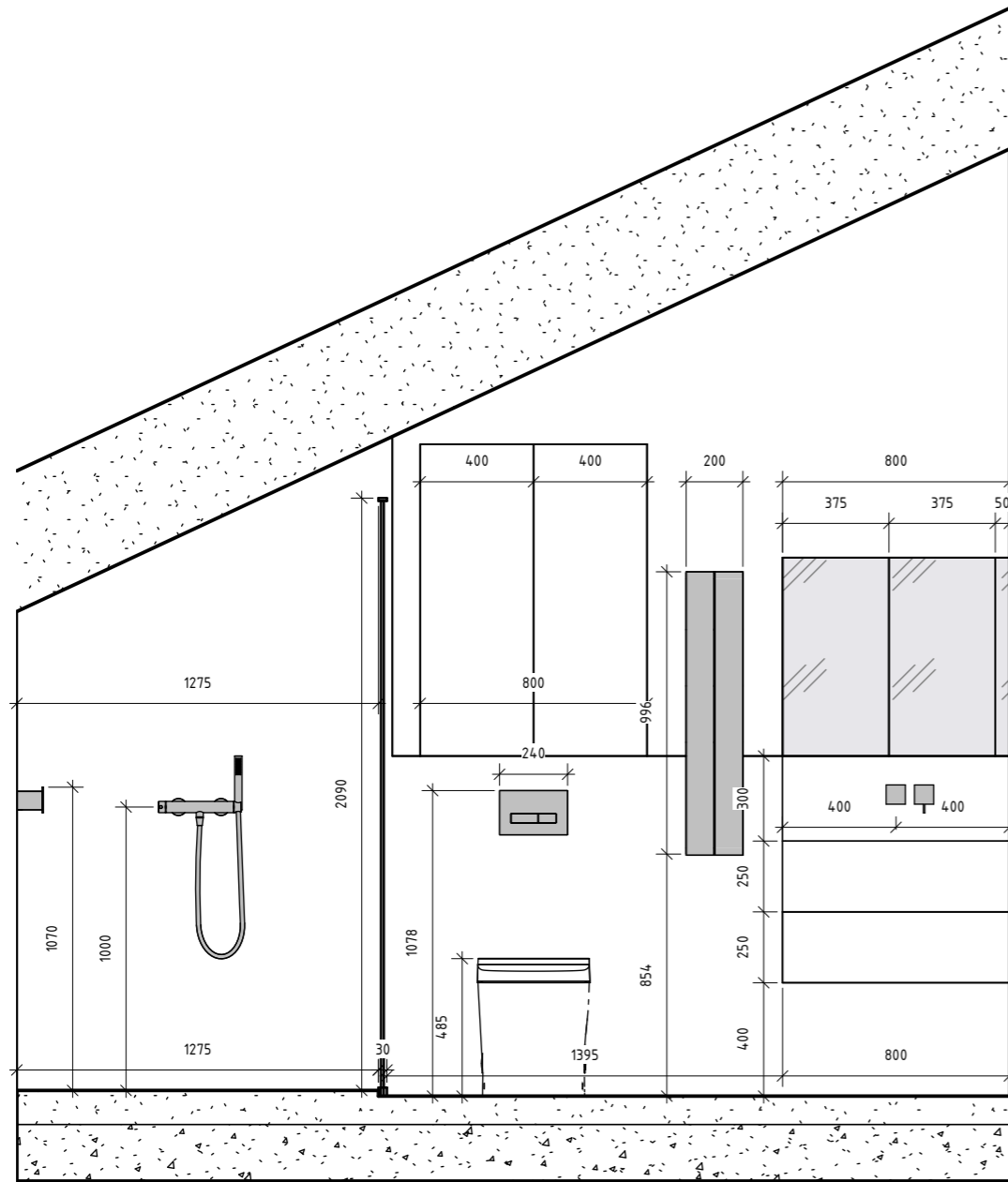

3 Майстер санвузол В-Г
1 : 25

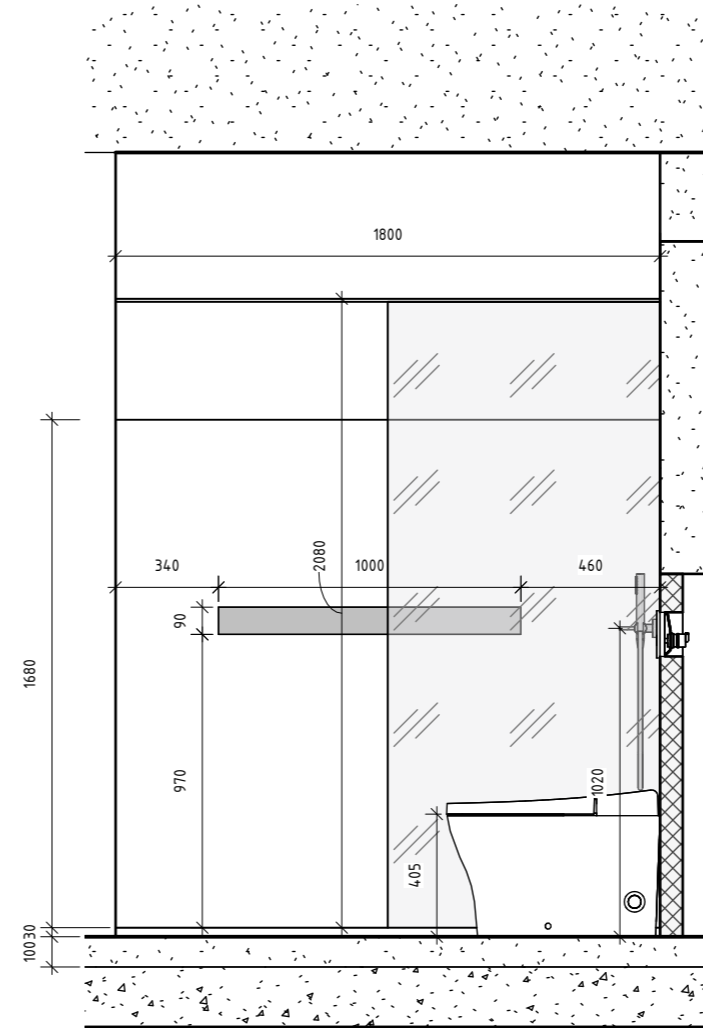

2 Майстер санвузол А-В
1 : 25

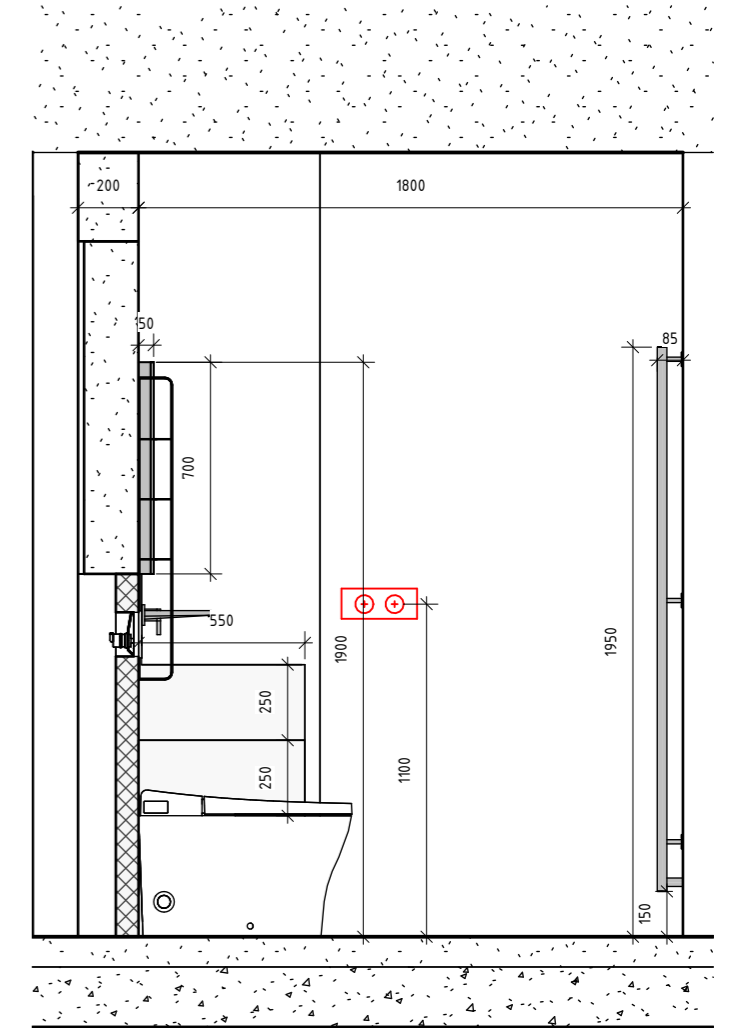

4 Майстер санвузол Г-Б
1 : 25

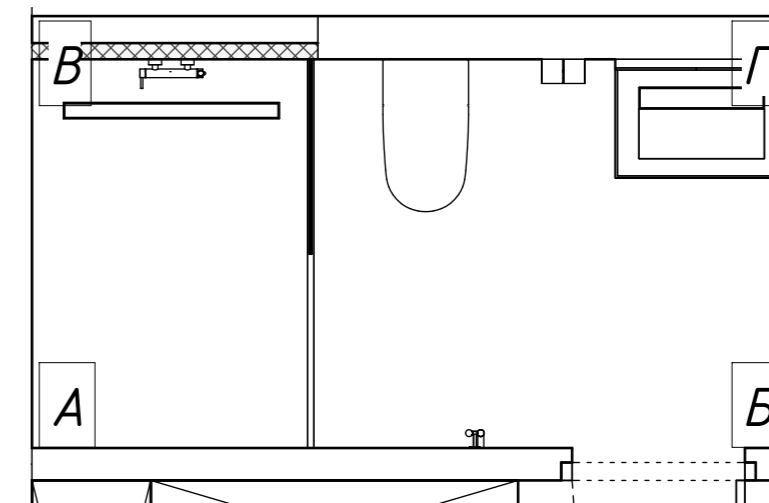

		Підпис	Дата	Двохповерховий дім Гнідин	КНУТД		
					Стадія	Аркуш	Аркушів
Виконав	Речун Артем			План розгортки майстер санвузла As indicated	ДП	49	72
Перевірила	Круківська Я.В.				Група БДс3-23		

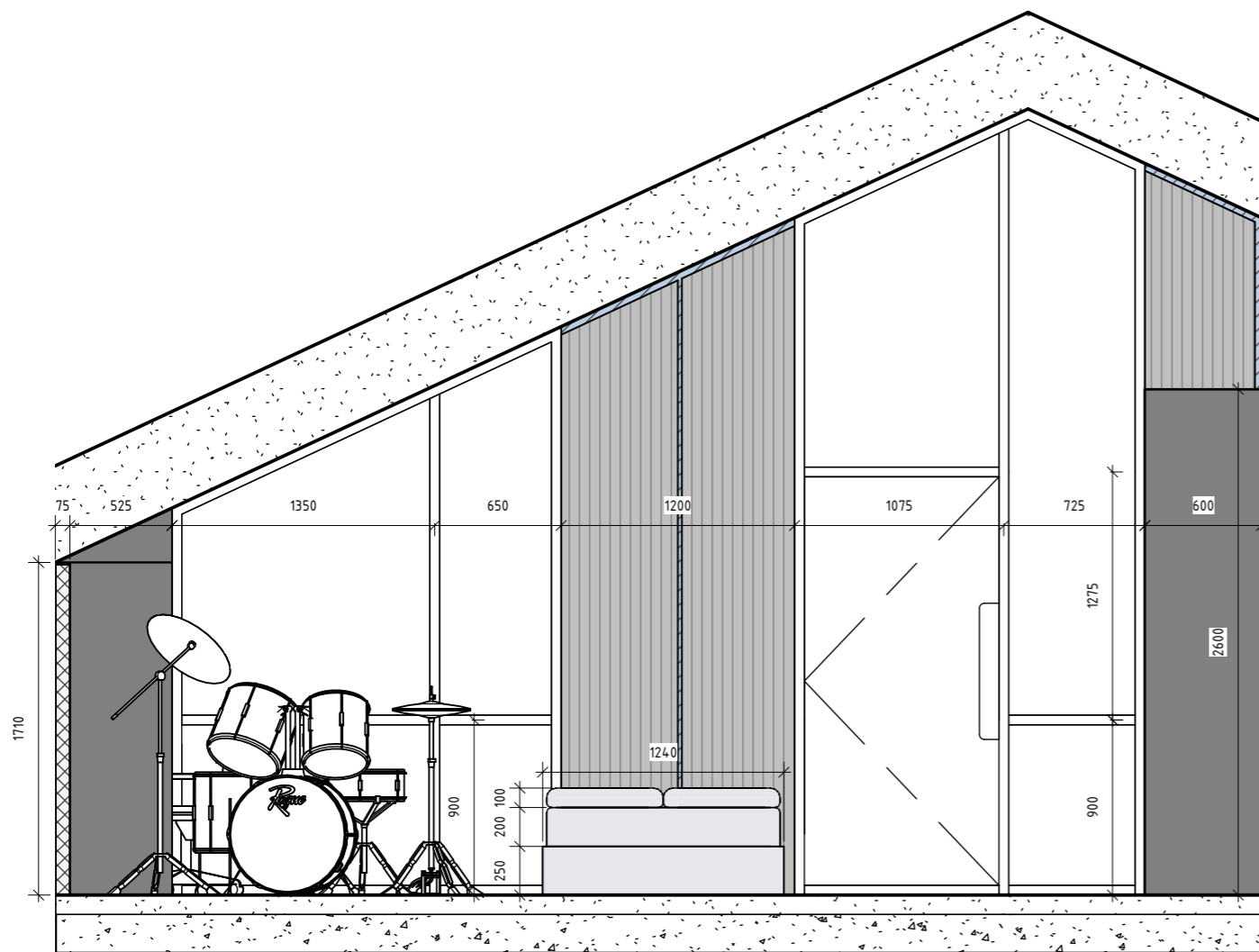

1 **Спальня 2 А-Б**
1 : 35

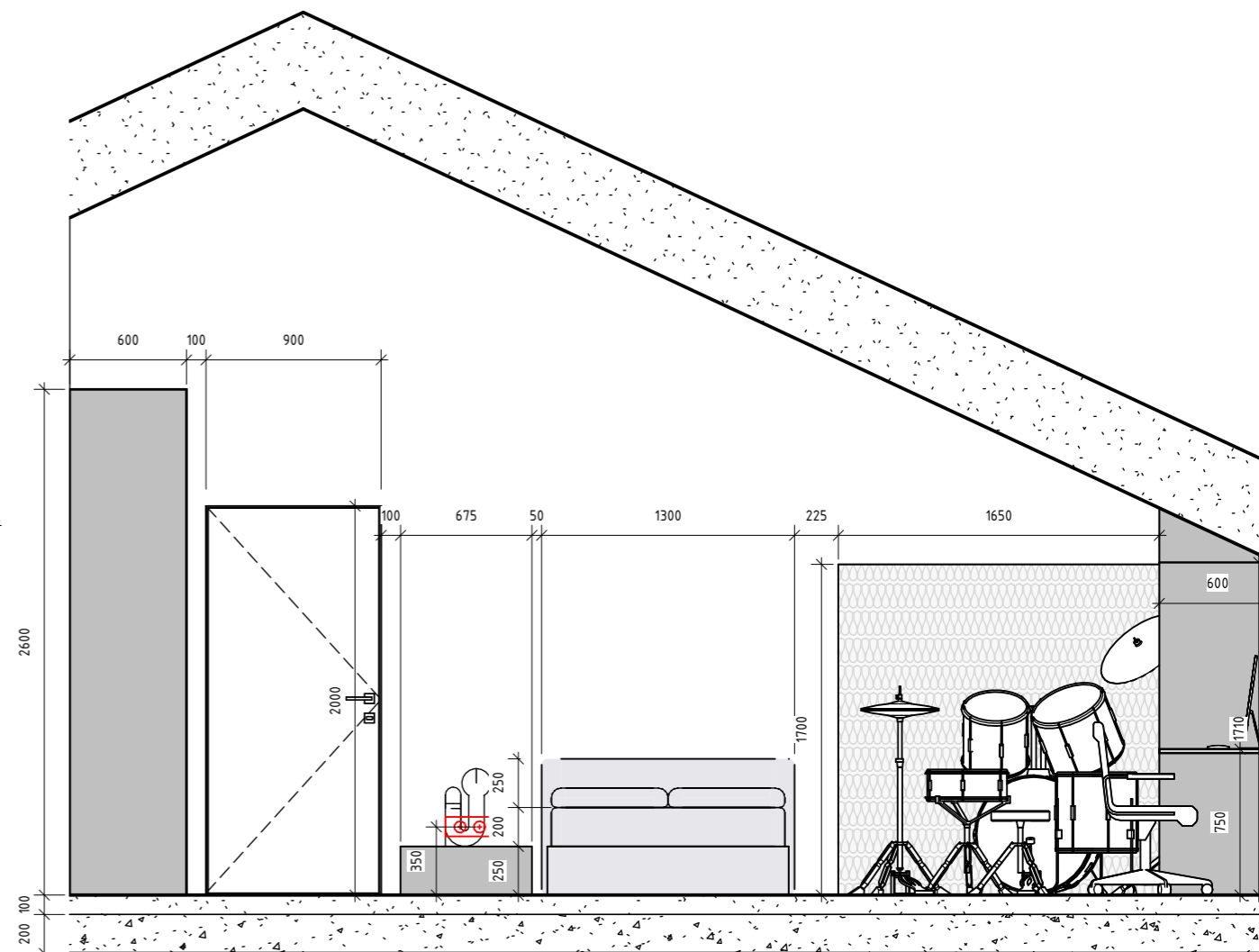

3 **Спальня 2 В-Г**
1 : 35

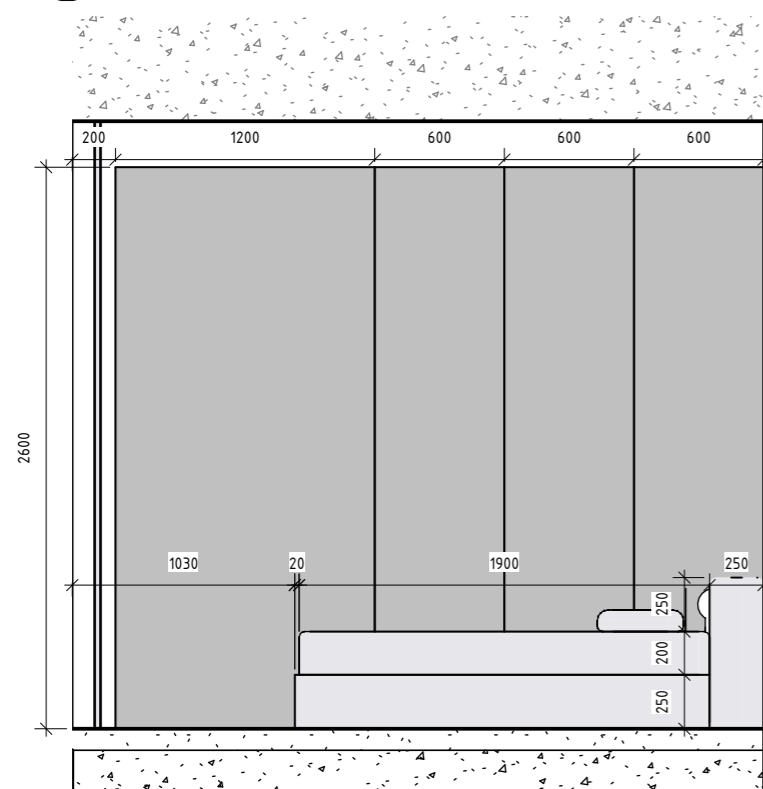

2 **Спальня 2 А-В**
1 : 35

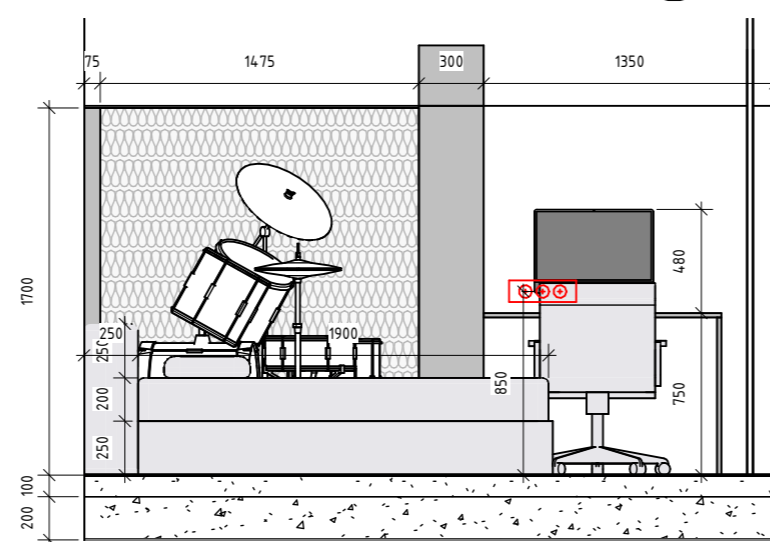

4 **Спальня 2 Г-Б**
1 : 35

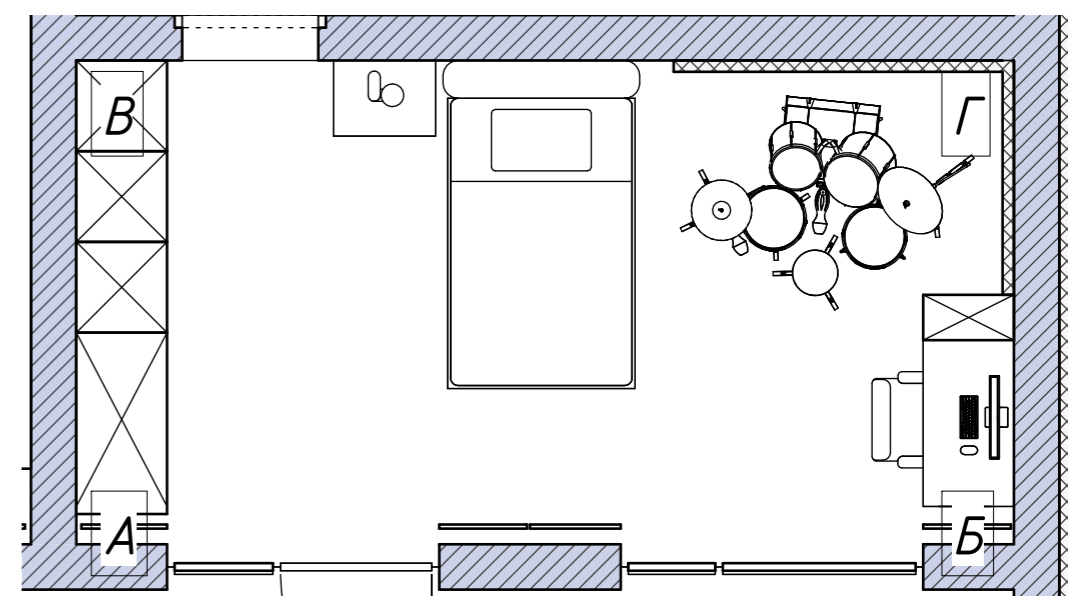

		Підпис	Дата	Двохповерховий дім Гнідин	КНУТД		
					Стадія	Аркуш	Аркушів
Виконав	Речун Артем			План розгортки спальні 2 As indicated	ДП	50	72
Перевірила	Круківська Я.В.				Група Бдс3-23		

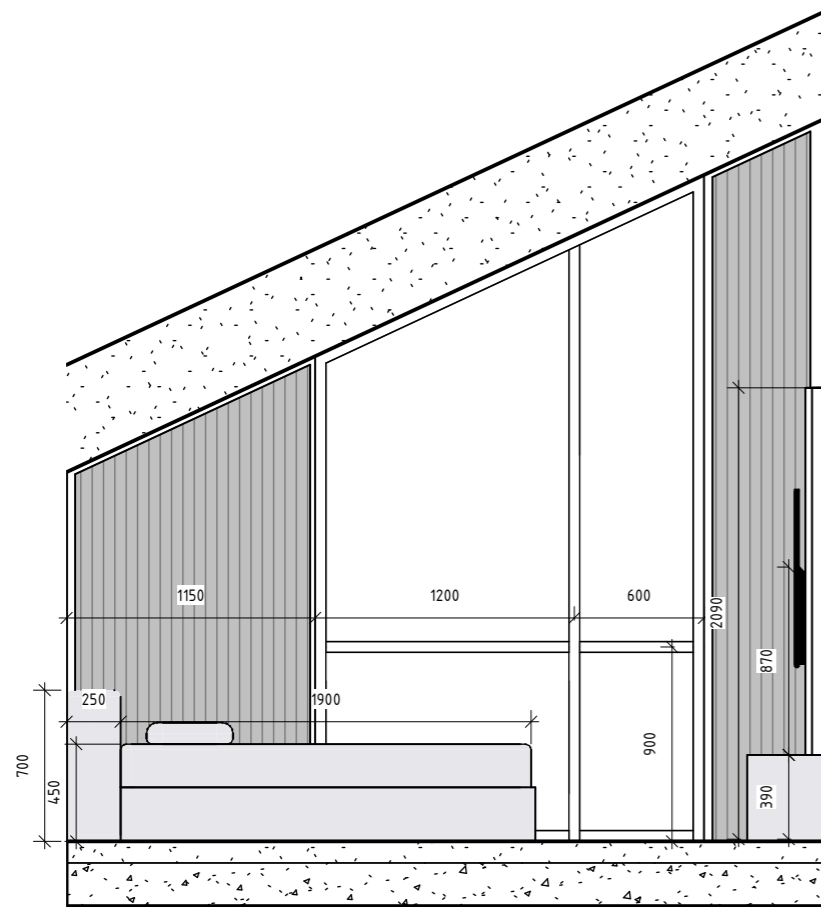

1 **Спальня 3 В-Г**
1 : 35

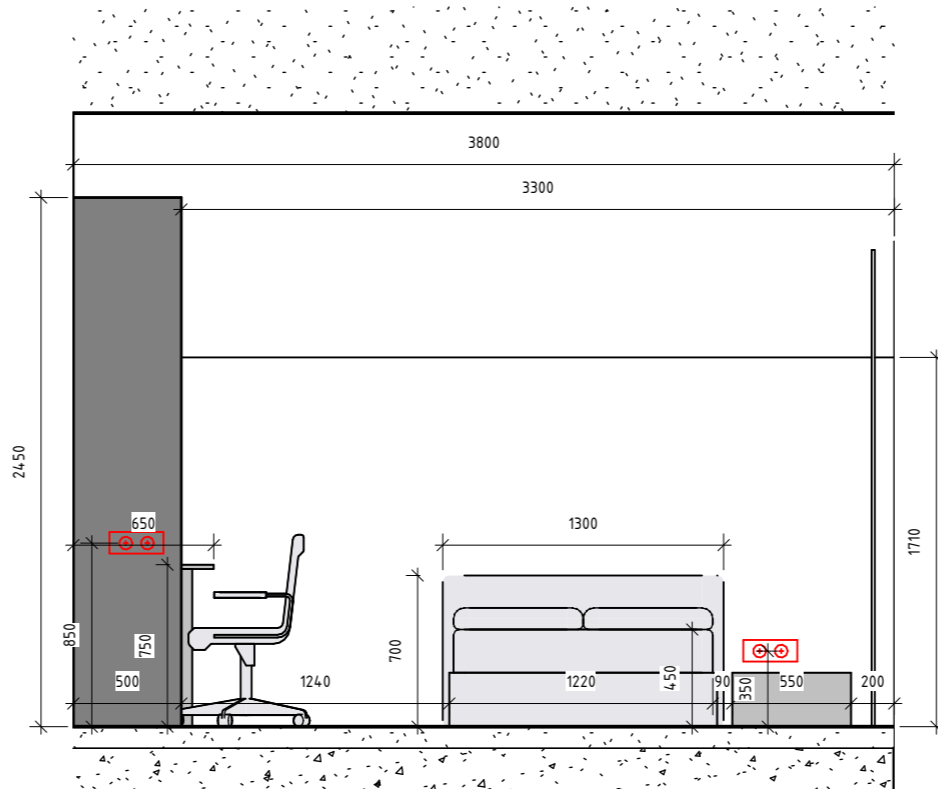

2 **Спальня 3 А-В**
1 : 35

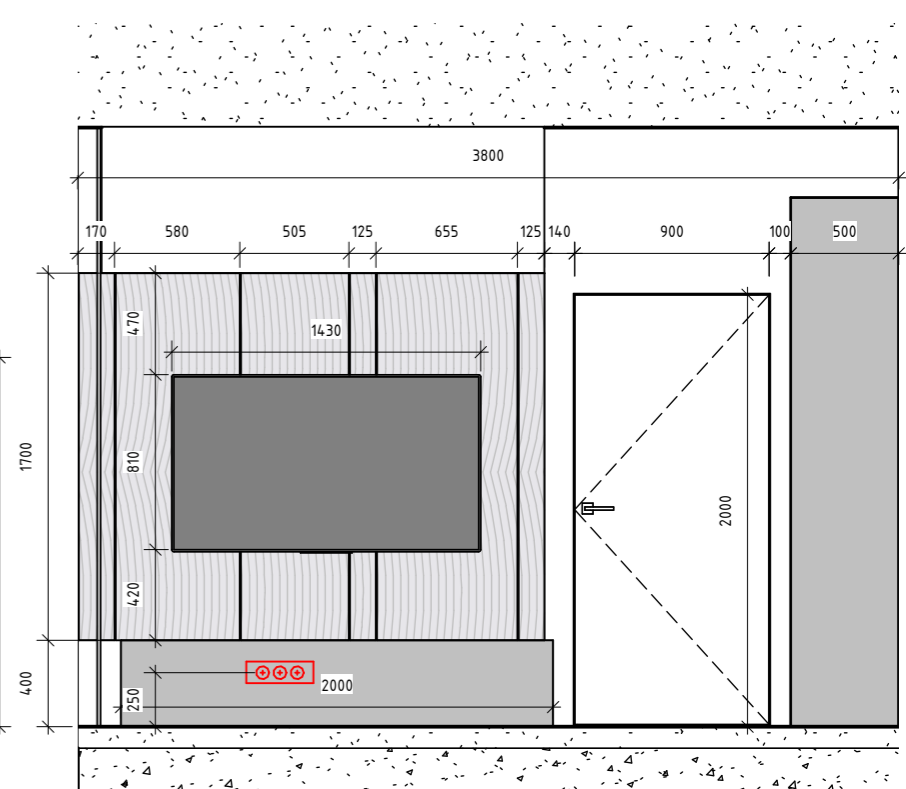

4 **Спальня 3 Г-Б**
1 : 35

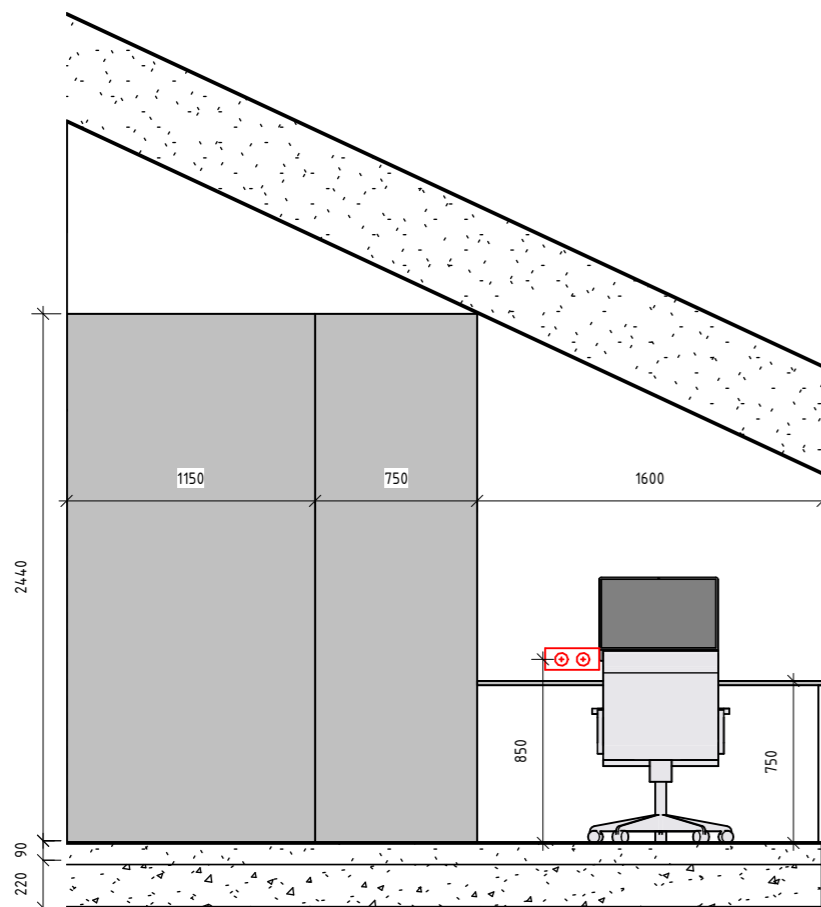

3 **Спальня 3 А-Б**
1 : 35

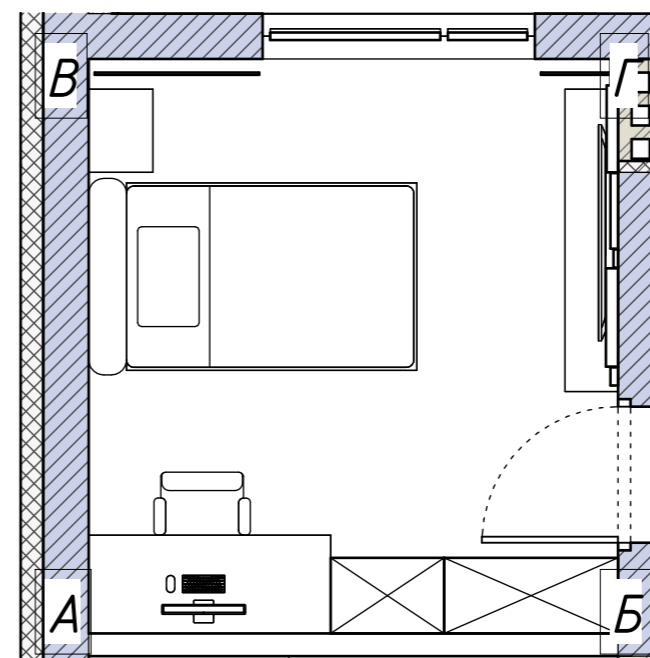

		Підпис	Дата	Двохповерховий дім Гнідин	КНУТД		
					Стадія	Аркуш	Аркушів
Виконав	Речун Артем			План розгортки спальні 3 As indicated	ДП	51	72
Перевірила	Круківська Я.В.				Група БДс3-23		

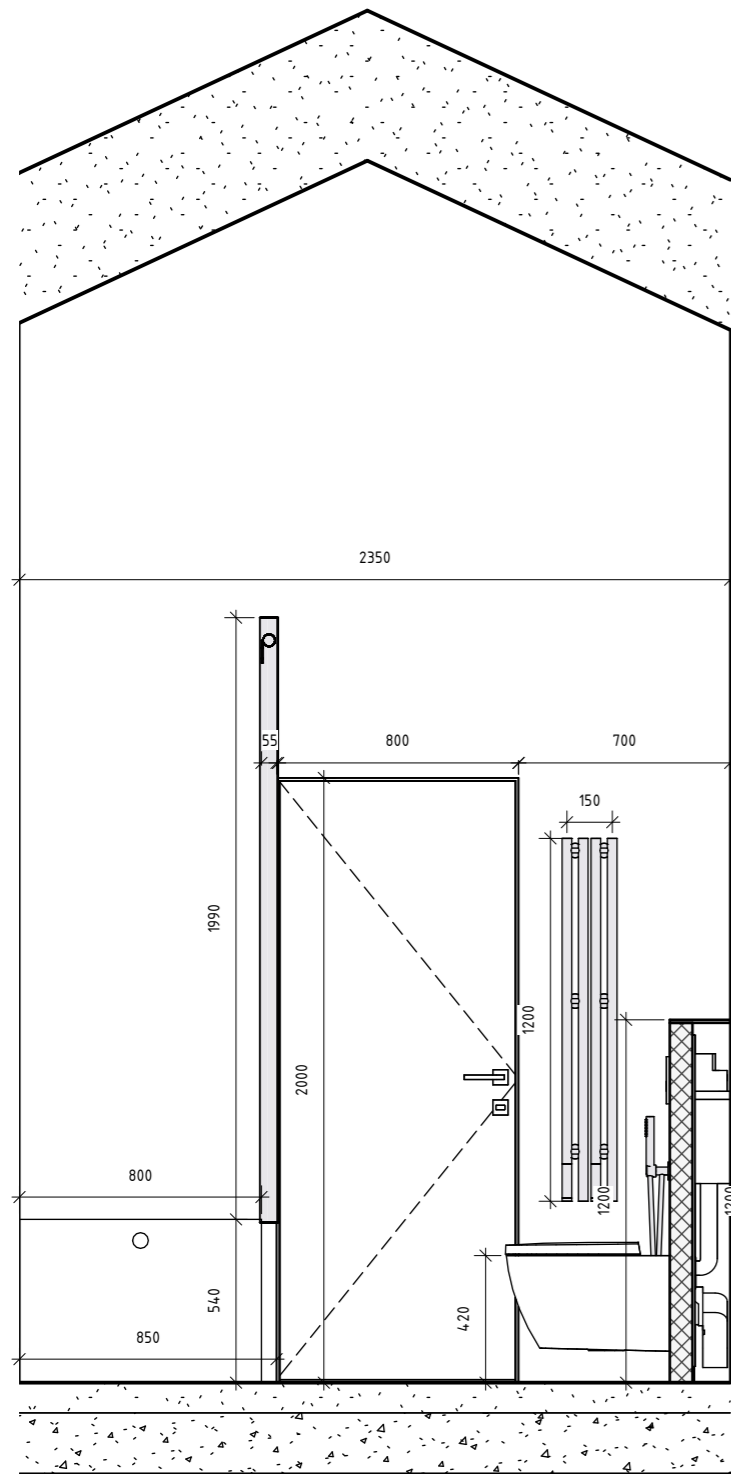

1 Санвузол 3 А-Б
1 : 25

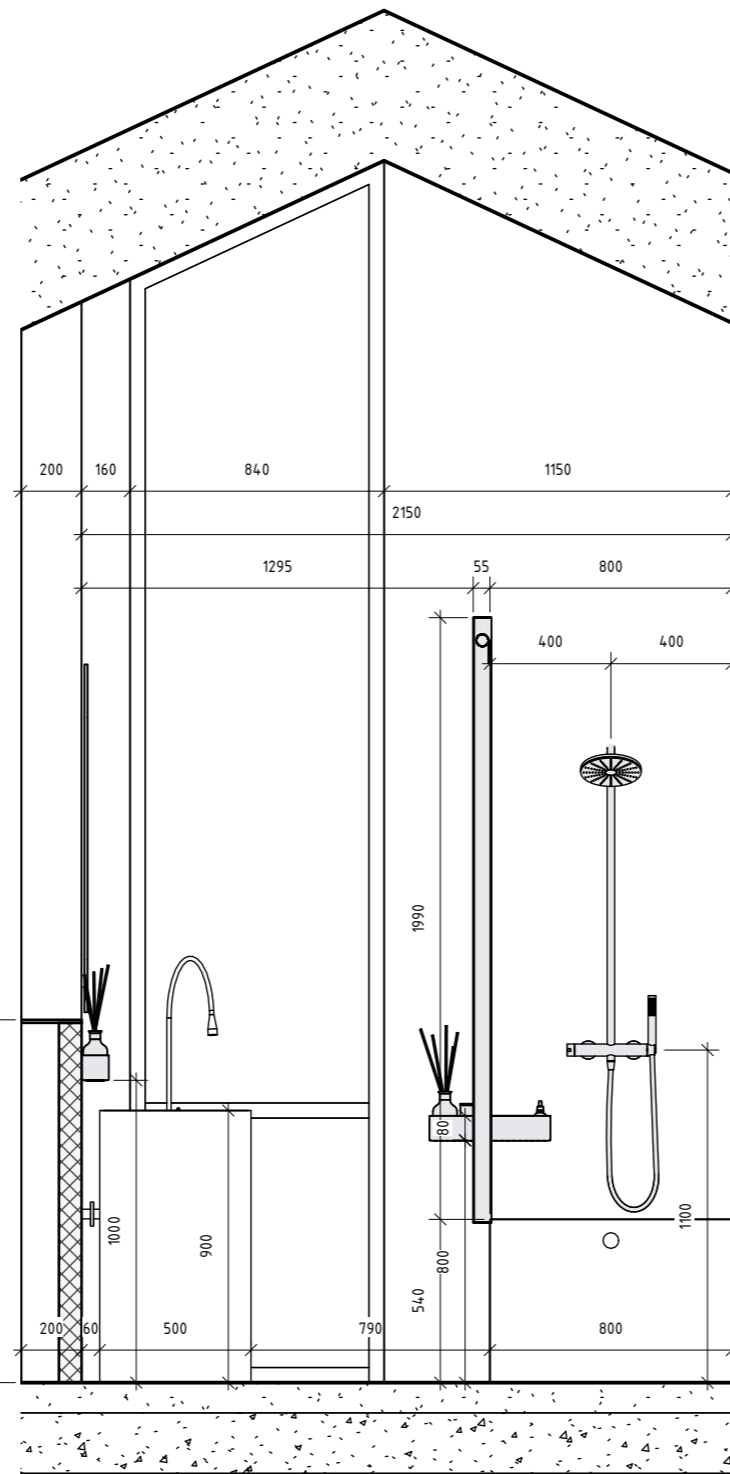

3 Санвузол 3 В-Г
1 : 25

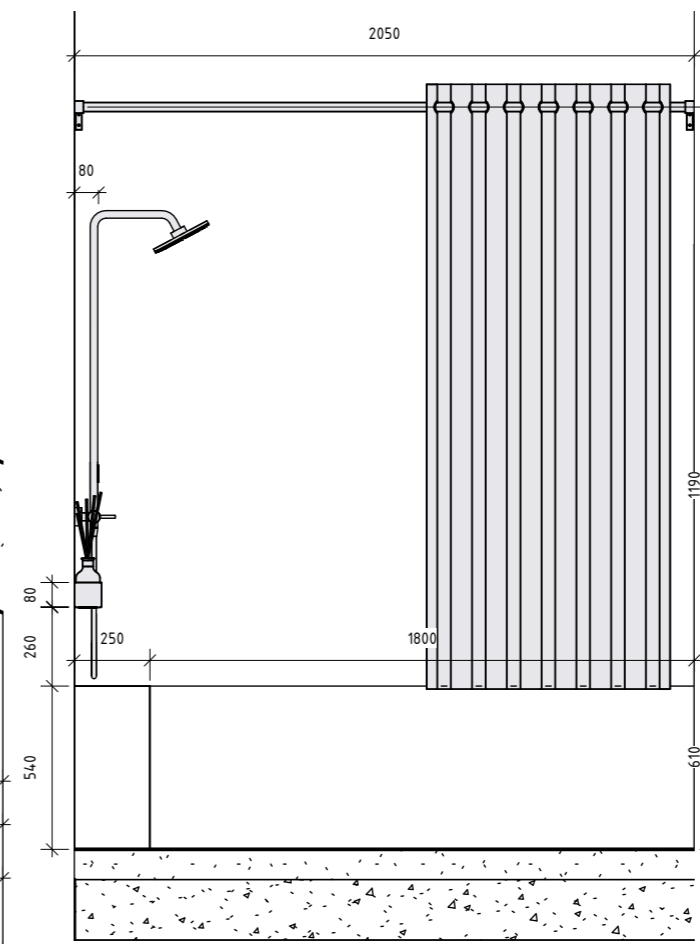

4 Санвузол 3 Г-Б
1 : 25

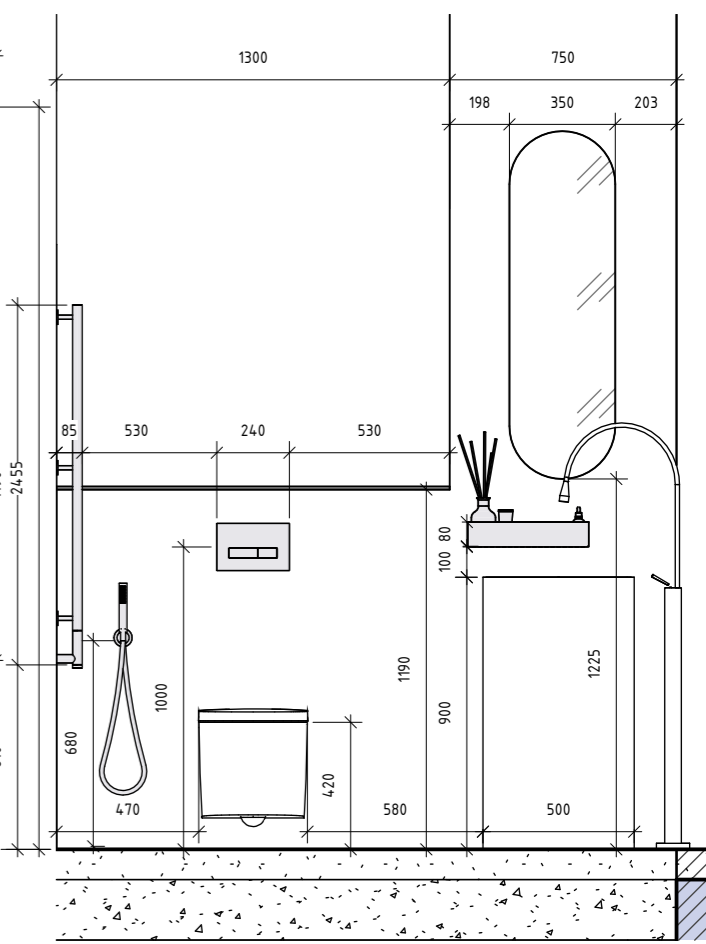

2 Санвузол 3 А-В
1 : 25

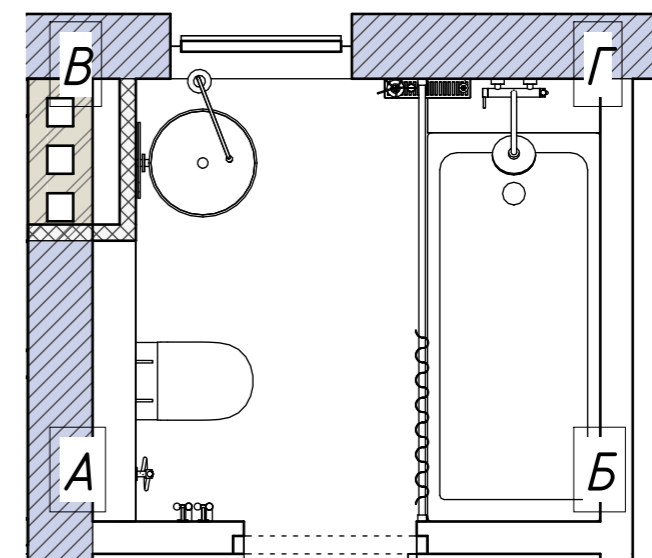

		Підпис	Дата	Двохповерховий дім Гнідин	КНУТД		
					Стадія	Аркуш	Аркушів
					ДП	52	72
Виконав	Речун Артем			план розгортки санвузла 3 As indicated	Група БДс3-23		
Перевірила	Круківська Я.В.						



		Підпис	Дата	Двохповерховий дім Гнідин	КНУТД		
					Стадія	Аркуш	Аркушів
					ДП	53	72
Виконав	Речун Артем			Візуалізація коледж екстер'єр. Фронтальна ділянка	Група БДсЗ-23		
Перевірила	Круківська Я.В.						



		Підпис	Дата	Двохповерховий дім Гнідин	КНУТД		
					Стадія	Аркуш	Аркушів
					ДП	54	72
Виконав	Речун Артем			Візуалізація коледж екстер'єр. Задній двір	Група БДсЗ-23		
Перевірила	Круківська Я.В.						



		Підпис	Дата	Двохповерховий дім Гнідин	КНУТД		
					Стадія	Аркуш	Аркушів
					ДП	55	72
Виконав	Речун Артем			Візуалізація вітальня	Група БДсЗ-23		
Перевірила	Круківська Я.В.						



		Підпис	Дата	Двохповерховий дім Гнідин	КНУТД		
					Стадія	Аркуш	Аркушів
					ДП	56	72
Виконав	Речун Артем			Візуалізація вітальня 2	Група БДсЗ-23		
Перевірила	Круківська Я.В.						



		Підпис	Дата	Двохповерховий дім Гнідин	КНУТД		
					Стадія	Аркуш	Аркушів
					ДП	57	72
Виконав	Речун Артем			Візуалізація кухня фасад	Група БДсЗ-23		
Перевірила	Круківська Я.В.						



		Підпис	Дата	Двохповерховий дім Гнідин	КНУТД		
					Стадія	Аркуш	Аркушів
					ДП	58	72
Виконав	Речун Артем			Візуалізація кухня модуль	Група БДс3-23		
Перевірила	Круківська Я.В.						



		Підпис	Дата	Двохповерховий дім Гнідин	КНУТД		
					Стадія	Аркуш	Аркушів
					ДП	59	72
Виконав	Речун Артем			Візуалізація кабінет	Група БДсЗ-23		
Перевірила	Круківська Я.В.						



		Підпис	Дата	Двохповерховий дім Гнідин	КНУТД		
					Стадія	Аркуш	Аркушів
					ДП	60	72
Виконав	Речун Артем			Візуалізація санвузла 1 поверх	Група БДс3-23		
Перевірила	Круківська Я.В.						



		Підпис	Дата	Двохповерховий дім Гнідин	КНУТД		
					Стадія	Аркуш	Аркушів
					ДП	61	72
Виконав	Речун Артем			Візуалізація майстер спальня	Група БДсЗ-23		
Перевірила	Круківська Я.В.						



		Підпис	Дата	Двохповерховий дім Гнідин	КНУТД		
					Стадія	Аркуш	Аркушів
					ДП	62	72
Виконав	Речун Артем			Візуалізація майстер санвузол	Група БДсЗ-23		
Перевірила	Круківська Я.В.						











		Підпис	Дата	Двохповерховий дім Гнідин	КНУТД		
					Стадія	Аркуш	Аркушів
					ДП	63	72
Виконав	Речун Артем			Візуалізація спальня 2	Група БДс3-23		
Перевірила	Круківська Я.В.						



		Підпис	Дата	Двохповерховий дім Гнідин	КНУТД		
					Стадія	Аркуш	Аркушів
					ДП	64	72
Виконав	Речун Артем			Візуалізація спальня 3	Група БДсЗ-23		
Перевірила	Круківська Я.В.						





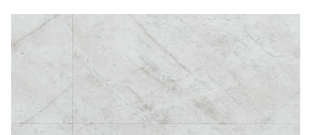





		Підпис	Дата	Двохповерховий дім Гнідин	КНУТД		
					Стадія	Аркуш	Аркушів
					ДП	65	72
Виконав	Речун Артем			Візуалізація санвузол 3	Група БДсЗ-23		
Перевірила	Круківська Я.В.						









Зображення	Назва	Посилання	Ціна	К-сть	Сума
	Керамограніт Almera Ceramica-2 Qgb12279p3533m Passion White Pol 120x270 см	https://www.agromat.ua/keramogranit-almera-ceramica-2-qgb12279p3533m-passion-white-pol-120x270-sm/	3 269,00 грн / м2	103 м2	339 765 грн
	Керамограніт Fiandre Rock Salt Maximum Max.Grey R.Salt 6m Luc 150x300 см	https://www.agromat.ua/keramogranit-fiandre-rock-salt-maximum-maxgrey-rsalt-6m-luc-150h300-sm/	3 999,00 грн / м2	10 м2	40 191 грн
	Керамограніт Cerrad Calmness Pearl Poler 120x280 см	https://www.agromat.ua/keramogranit-cerrad-calmness-pearl-poler-120x280-sm/	4 670,00 грн / м2	21 м2	98 700 грн
	Керамограніт Cerrad Distinct Grey Silky Cristal 120x280 см	https://www.agromat.ua/keramogranit-cerrad-distinct-grey-silky-cristal-120x280-sm/	3 822,00 грн / м2	6 м2	22 932 грн
	Керамограніт Cerrad Distinct White Silky Cristal 120x280 см	https://www.agromat.ua/keramogranit-cerrad-distinct-white-silky-cristal-120x280-sm/	3 822,00 грн / м2	14 м2	53 508 грн
	Керамограніт Pamesa Kalon Roble 120x280 см	https://www.agromat.ua/keramogranit-pamesa-kalon-roble-120x280-sm/	4 566,00 грн / м2	13 м2	59 358 грн
	Керамограніт Porcelanosa Cadore Arce Nature 120X270(6) (A) 100348292 120x270 см	https://www.agromat.ua/keramogranit-porcelanosa-cadore-arce-nature-120x2706a-100348292-120h270-sm/	8 258,01 грн / м2	11 м2	90 838 грн
	Керамограніт Peronda Verbier Honey SP/100X275/R 100x275 см	agromat.ua/keramogranit-peronda-verbier-honey-sp100x275r-100h275-sm/	6 687,00 грн / м2	60 м2	401 220 грн
	Вінілова підлога Arbiton Amaron Forma CAF 250 Braga Silver	https://holz.ua/ua/vinilovyj-pol-arbiton-amaron-forma-caf-250-braga-silver/?gad_source=1&gad_campaignid	1 990 грн / м2	83 м2	165 170 грн

Сума покриттів підлоги і стін - 1 271 682

		Підпис	Дата	Двохповерховий дім Гнідин	КНУТД		
					Стадія	Аркуш	Аркушів
					ДП	66	72
Виконав	Речун Артем			Таблиці специфікації	Група БДс3-23		
Перевірила	Круківська Я.В.						









Зображення	Назва	Посилання	Ціна	К-сть	Сума
	Пуф круглий великий мінімалізм дукле MeBelle MIND-R 60x35 см у вітальню, спальню, молочний бежевий колір	https://rozetka.com.ua/ua/491988644/p491988644/	7 350,00 грн	1	7 350 грн
	Велике прямокутне настінне дзеркало з фоновію підсвіткою 200x100 см	https://zerkala.in.ua/ua/p2359471233	5 890,00 грн	2	11 780 грн
	Дзеркало настінне безрамне кругле Арт Декор БР 2 діаметр 75 см	https://rozetka.com.ua/ua/437915582/p437915582/	2 370,00 грн	1	2 370 грн
	Зеркало Oval Mirror	https://his.ua/product/zerkalo-oval-mirror?utm_source=google&utm	5 600,00 грн	1	5 600 грн
	Дзеркальна шафа ТВ ЛІНЕЯ	https://miaua.net/dzerkalna-shafa-tv-lineia/?gad_source=1&gad_campaign	7 750 грн	1	7 750 грн
	Офісне крісло BELT mesh grey BE 103G	https://www.fusion-style.ua/product/ofisne-krislo-belt-mesh-grey	39 739,73 грн	3	119 228 грн
	М'який стілець "Джим" із дерева ясен із дизайнерською спинкою	https://lofty.kiev.ua/ua/p2107593535-myagkij-stul-dzhim.h	5 900 грн	6	35 400 грн
	БАРНИЙ СТИЛЕЦЬ ТЕСТОНИС	https://woo.furniture/uk/shop/bar-stool-tectonic/?country	22 700 грн	2	45 400 грн
	Журнальний стіл круглий AURORA	https://www.vyroby.com/product/rem44ja5-stil-zhurnalniy	12 100 грн	1	12 100 грн

		Підпис	Дата	Двохповерховий дім Гнідин	КНУТД		
					Стадія	Аркуш	Аркушів
					ДП	67	72
Виконав	Речун Артем			Таблиці специфікації	Група БДс3-23		
Перевірила	Круківська Я.В.						

Зображення	Назва	Посилання	Ціна	К-сть	Сума
	Paola Lenti Agio Modular Sofa	https://www.paolalenti.it/en/prodotto/agio-modular-sofa/	672 500 грн	1	672 500 грн
	Модульний диван OAK 1.2.+4.2.	hishkaproject.ua/ua/divani/modulnij-divan-oak-1-2-4-2?sort=rating&order=DESC&limit=100	76 645 грн	1	76 645 грн
	Тумба під ТВ Moreli FT-221 підвісна з ящиками без ручок 1500x242x360 мм Дуб сонома	https://rozetka.com.ua/ua/437915582/p437915582/	7 370 грн	1	7 370 грн
	Обідній стіл HESTIA B3923B 180x90x74 см Чорний + пісочно-чорний, матове покриття	https://rozetka.com.ua/ua/hestia-ar000107616/p459108204	19 050 грн	1	19 050 грн
	Ліжко LAKE L 180/200	https://shishkaproject.ua/ua/lizhka/lizhko-lake-l?gad_source=1&gad_campaignid	54 300 грн	1	54 300 грн
	Ліжко LAKE L 120/190	https://shishkaproject.ua/ua/lizhka/lizhko-lake-l?gad_source=1&gad_campaignid	49 800 грн	2	99 600 грн
	Килим MAJESTY MJ 01 DARK NAVY синій прямокутний	https://kilimdecor.com.ua/ua/p2179331328-kover-majesty-dark.html	66 000 грн	1	66 000 грн
	yL Ju Організатор для білизни Шафа для зберігання полиць скляні двері	https://conceptyou.com.ua/category/news-ua/furniture-ua/leicht-ua/page/2/	165 000 грн	1	165 000 грн
	Стіл письмовий OM-101	https://amf.ua/ua/stol_pismennyj_om101_1200kh600kh7	17 400 грн	3	52 200 грн









Сума меблів не на замовлення – 1 458 965

		Підпис	Дата	Двохповерховий дім Гнідин	КНУТД		
					Стадія	Аркуш	Аркушів
					ДП	68	72
Виконав	Речун Артем			Таблиці специфікації	Група БДсЗ-23		
Перевірила	Круківська Я.В.						

Зображення	Назва	Посилання	Ціна	К-сть	Сума
	Телевізор Samsung OLED 65" QE65S90HAEXUA	https://rozetka.com.ua/ua/samsung-qe65s90haexua/	115 999 грн	2	232 000 грн
	Apple iMac 24" M4 24/1TB 10GPU Silver 2024	https://appleroom.ua/product/apple-imac-24-m4-241-tb-10gpu-silver-2024/	113 099 грн	3	339 297 грн
	Поверхня індукційна Falmec Induction (58x51) P01F5851.00#ZZZC400F	https://falmec.kiev.ua/falmec_induction_58x51	50 000 грн	1	50 000 грн
	Біокамін Infire INSERT Slim 2000	https://euro-kamin.com.ua/uk/shop/product/byokamyn	119 860 грн	1	119 860 грн
	Вбудована посудомийна машина SIEMENS SR63IX01KK Написати відзук	https://tt.ua/uk/posudomoechnaya-mashina-siemens-sr63ix01kk-vstr	22 200 грн	1	22 200 грн
	Витяжка Falmec DOWN DRAFT 90 Black Glass (950)	https://falmec.kiev.ua/falmec_down_draft_90_black_glass_950	113 000 грн	1	113 000 грн
	Вбудованийі однокамерний холодильник Liebherr IRBAs 5190 617 Peak	https://liebherr.com.ua/product/Vstraivae-miy-odnokamerniy-kholodilnik-Liebherr-LIV00980	181 999 грн	1	181 999 грн
	Духова шафа-НВЧ Electrolux LVL8E09Z	https://comfy.ua/ua/duhova-shafa-elektrichna-electrolux-lvl8e09z.html	35 100 грн	2	70 200 грн
	Вбудовані кавомашини Electrolux KBC 65 T	https://tehnostar.com.ua/vstraivaemye_kofemashiny/Electrolux_KBC-65	87 545 грн	1	87 545 грн



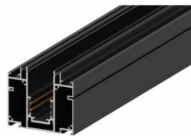





Сума електроприладів - 1 215 102

		Підпис	Дата	Двохповерховий дім Гнідин	КНУТД		
					Стадія	Аркуш	Аркушів
					ДП	69	72
Виконав	Речун Артем			Таблиці специфікації	Група БДс3-23		
Перевірила	Круківська Я.В.						





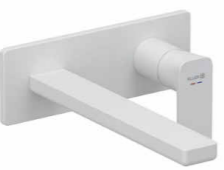

Зображення	Назва	Посилання	Ціна	К-сть	Сума
	Точковий вбудований світильник Ideal Lux 193519 Basic Fi Wide 10W 3000K	https://ivoltinvest.com.ua/tochkovyi-vbudovanyi-svitylnyk-ideal-lux-193519-basic-fi-wide-10w-3000k	3 445 грн	48	165 360 грн
	Вимикач 2-клавішній перехресний Ardero Soft EV132-W механізм 10A білий 80712 (без рамки)	https://ivoltinvest.com.ua/vymykach-2-klavishnyi-perekhresnyi-arderо-soft-ev132-w-mekhanizm-10a-bilyi	460 грн	17	7 820 грн
	Приліжковий світильник. Модель RD-0814	https://prohouse.com.ua/products/prylizhkovyy-svitylnyk-	6 000 грн	3	18 000 грн
	LED стрічка COLORS 120-2835-24V-IP20 9.6W 1040Lm 4000K 50м (DJ120-24V-8mm-NW_50m)	https://svetodiody.com.ua/colors-dj120-24v-8mm-nw_50m/	135.00 грн/м	39 м	5 265 грн
	Ліжко LAKE L 180/200	https://shishkaproject.ua/ua/lizhka/lizhko-lake-l?gad_source=1&gad_campaignid	54 300 грн	1	54 300 грн
	Торшер Nowodvorski 7707 Mono Fl Black	https://e27.com.ua/product/nowodvorski-7707?utm_source	8000 грн	1	8000 грн
	Шинопровід трековий Ardero CABM1003 вбудований для натяжних стель 13A 48V IP20 3000x62x53мм 3м чорний	https://elektrovoz.com.ua/ua/shinoprovid-vbudovaniy-3m-dlya-nizkovoltnih-trekovih-svitilnikiv-arderо	1 300/м грн	42 м	54 600 грн
	Магнітний трековий світильник Nowodvorski 11721 Line, 20 Вт, 610 лм, 3000K	https://e27.com.ua/product/nowodvorski-11721?utm	2 885 грн/шт	19	54 815 грн
	Розетка подвійна Ardero Soft механізм (Білий)	https://elektrokonyk.com.ua/rozetka-2-arderо-white/?srsltid=AfmBOor1	256 грн/шт	26	6 656 грн

Сума приладів освітлення – 374 816

		Підпис	Дата	Двохповерховий дім Гнідин	КНУТД		
					Стадія	Аркуш	Аркушів
					ДП	70	72
Виконав	Речун Артем			Таблиці специфікації	Група БДс3-23		
Перевірила	Круківська Я.В.						

Зображення	Назва	Посилання	Ціна	К-сть	Сума
	CATALANO ZERO 1VS55NRBM Унітаз підвісний 35x55, білий матовий, 0111550021	https://interior-lc.com.ua/catalano-new-zero-unyfaz-podvesnoi-35x55-belyi-matovyj	25 716 грн/шт	1	25 716 грн
	Унітаз підвісний безодідковий білий VOLLE Libra 2.0 із сидінням з мікроліфтом 1321.001000	https://build.rozetka.com.ua/ua/516580824/p516580824/?srsltid=	9 000 грн	1	9 000 грн
	Гігієнічний душ Paffoni Tweet Round Mix зі змішувачем та шлангом (колір - чорний матовий) ZDUP 110 NO	https://paffoni-store.com/product-00063.html?utm_source=google&utm_medium	6 900 грн	2	18 000 грн
	Унітаз-биде підлоговий з електронним керуванням Коер ТВ-0201 Smart 675x400x450mm з вбудованим бачком (KR6071)	https://opta-market.com.ua/ua/p2984770042-unitaz-bide-napolnyj	20 000 грн	1	20 000 грн
	Кухонна мийка з нержавіючої сталі Kroner KRP PVD Schwarze-7849RHM	https://shower-room.com.ua/kukhonna-myika-z-nerzhaviiuchoi-stali-kroner-krp-pvd-schwarze	5 500 грн	1	5 500 грн
	Змішувач для кухні з гнучким виливом графітовий Nett GG-56	https://shower-room.com.ua/zmishuvach-dlia-kukhni-z-hnuchkym-vylyvom-hrafitovyi-nett-gg-56/	9 700 грн	1	9 700 грн
	Агаре Ell AELLN0 раковина підвісна 120см	https://prospero-style.com.ua/ua/agare-ell-aelln0-раковина-podvesnaya	182 894 грн	2	54 600 грн
	Смеситель для умывальника скрытого монтажа VOLLE CRUZE 1547.010304, de la poche черний	https://shower-room.com.ua/ru/zmishuvach-dlia-umyvalnyka-prykhovano-ho-montazhu-volle-cruze	4 080 грн	1	4 080 грн
	Змішувач для умывальника Renon 240 422455375 білий matt Kludi	https://leoceramika.com/product/zmishuvach-dlya-umivalnika-renon-240	12 575 грн	1	12 575 грн

		Підпис	Дата	Двохповерховий дім Гнідин	КНУТД		
					Стадія	Аркуш	Аркушів
					ДП	71	72
Виконав	Речун Артем			Таблиці специфікації	Група БДс3-23		
Перевірила	Круківська Я.В.						

Зображення	Назва	Посилання	Ціна	К-сть	Сума
	Раковина окреmostояча DEVIT Style 40 см (1408640)	https://luxaqua.com.ua/eshop/rakoviny/rakovina-okremostoyacha-devit-style	20 529 грн	1	20 529 грн
	Змішувач для ванни VBI MILANO GRAPHITE VBI-050108GR підлоговий, графіт	https://shower-room.com.ua/zmishuvach-dlia-vanny-vbi-milano-graphite	19 115 грн	1	19 115 грн
	Ванна акрилова Besco Modern 180x80, пряма (WAM-180-MO)	https://winco.com.ua/vanna-akrilova-besco-modern-180x80-pryama-wam	13 999 грн	1	13 999 грн
	Душова система прихованого монтажу VOLLE SOLO 1548.030204 квадратна на 2 споживача, de la noche чорний	https://shower-room.com.ua/dushova-systema-prykhovanoho-montazhu-volle-pardo	9 650 грн	1	9 650 грн
	Пральна машина Miele WWA 120 WCS	https://siemtec.kiev.ua/pralna-mashyna-miele-wwa-120	49 900 грн	2	99 800 грн
	Сушильна машина TWC 640 WP	https://siemtec.kiev.ua/sushylna-mashyna-twc-640-wp	56 900 грн	2	113 800 грн
	Дизайнерський радіатор Arttidesign Bari III 6/1800/290 сірий матовий Підключення бокове різностороннє	https://radiators.in.ua/uk/dizajn-radiator/arttidesign-bari-iii-61800290-sirij-matovij-pidklyuchennya-bokove-riznostoronnye/	9 894 грн	3	29 682 грн

Сума сантехнічних приладів – 374 816

	Pearl Roadshow 22" Plus Jet Black	https://sound-trade.com.ua/ua/p1795752451-pearl-roadshow	59 650 грн	1	59 650 грн
---	-----------------------------------	---	---------------	---	---------------

Сума інтер'єру загалом – 4 845 962 грн

		Підпис	Дата	Двохповерховий дім Гнідин	КНУТД		
					Стадія	Аркуш	Аркушів
					ДП	72	72
Виконав	Речун Артем			Таблиці специфікації	Група БДсЗ-23		
Перевірила	Круківська Я.В.						