



ARCHITEKTONICKÁ STUDIE INTERIÉRU

MATURITNÍ PROJEKT – ATELIÉR INTERIÉRU

NOVOSTAVBA RODINNÉHO DOMU S KVĚTINÁŘSTVÍM

Střední průmyslová škola stavební Josefa Gočára, Družstevní ohoz 1659/3, 140 00 Praha 4

JMÉNO ŽÁKA: BENEŠOVÁ ELIŠKA

TŘÍDA: 4.E

UČITEL: ING. ARCH. DAVID BARTOŠ

ŠKOLNÍ ROK: 2019/2020

OBSAH ARCHITEKTONICKÉ STUDIE

OBSAH	02
OBÝVACÍ POKOJ	03-21
VIZUALIZACE SPECIFIKACE VYBAVENÍ, POVRCHŮ A MATERIÁLŮ NÁVRH KUCHYŇSKÉ LINKY NÁVRH NÁBYTKU	
LOŽNICE	22-27
VIZUALIZACE SPECIFIKACE VYBAVENÍ, POVRCHŮ A MATERIÁLŮ	
KOUPELNA+WC	28-41
VIZUALIZACE SPECIFIKACE VYBAVENÍ, POVRCHŮ A MATERIÁLŮ SPÁROŘEZY	
KVĚTINÍŘSTVÍ	42-49
VIZUALIZACE SPECIFIKACE VYBAVENÍ, POVRCHŮ A MATERIÁLŮ	
NÁVRH TECHNICKÉHO ZAŘÍZENÍ BUDOV	50
ELEKTROTECHNIKA – SVÍTIDLA, VYPÍNAČE, ZÁSUVKY VYTÁPĚNÍ – OTOPNÁ TĚLESA	
CELKOVÉ VIZUALIZACE	51-52



STUDIE A PROJEKT - MATURITNÍ PROJEKT
RODINNÝ DŮM S KVĚTINÁŘSTVÍM
ARCHITEKTONICKÁ STUDIE

STUDENT:
Eliška **BENEŠOVÁ**

UČITEL:
Ing. arch. David **BARTOŠ**

TŘÍDA:
4.E

NÁZEV VÝKRESU:
OBYTNÁ KUCHYŇ

DATUM:
02.04.2020
MĚŘITKO:

Č. VÝKRESU:
03



STUDIE A PROJEKT - MATURITNÍ PROJEKT
RODINNÝ DŮM S KVĚTINÁŘSTVÍM
ARCHITEKTONICKÁ STUDIE

STUDENT:
Eliška **BENEŠOVÁ**

UČITEL:
Ing. arch. David **BARTOŠ**

TŘÍDA:
4.E

NÁZEV VÝKRESU:
OBYTNÁ KUCHYŇ

DATUM: 02.04.2020	Č. VÝKRESU: 04
MĚRÍTKO:	

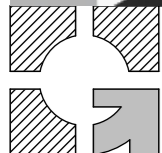

STUDIE A PROJEKT - MATURITNÍ PROJEKT
RODINNÝ DŮM S KVĚTINÁŘSTVÍM
ARCHITEKTONICKÁ STUDIE

STUDENT:
Eliška **BENEŠOVÁ**

UČITEL:
Ing. arch. David **BARTOŠ**

TŘÍDA:
4.E

NÁZEV VÝKRESU:
OBYTNÁ KUCHYŇ

DATUM: 02.04.2020	Č. VÝKRESU: 05
MĚŘITKO:	

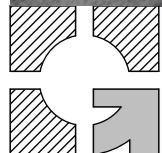

STUDIE A PROJEKT - MATURITNÍ PROJEKT
RODINNÝ DŮM S KVĚTINÁŘSTVÍM
ARCHITEKTONICKÁ STUDIE

STUDENT:
Eliška **BENEŠOVÁ**

UČITEL:
Ing. arch. David **BARTOŠ**

TŘÍDA:
4.E

NÁZEV VÝKRESU:
OBYTNÁ KUCHYŇ

DATUM: 02.04.2020	Č. VÝKRESU: 06
MĚRÍTKO:	



STUDIE A PROJEKT - MATURITNÍ PROJEKT
RODINNÝ DŮM S KVĚTINÁŘSTVÍM
ARCHITEKTONICKÁ STUDIE

STUDENT:
Eliška **BENEŠOVÁ**

UČITEL:
Ing. arch. David **BARTOŠ**

TŘÍDA:
4.E

NÁZEV VÝKRESU:
OBYTNÁ KUCHYŇ

DATUM: 02.04.2020	Č. VÝKRESU: 07
MĚRÍTKO:	





Koňakově hnědá třímístná pohovka Softnord Rate
216 x 76 x 90 cm
<https://www.bonami.cz>
19669 Kč



Konferenční stůl v dekoru betonu TemaHome Petra Low
120 x 75 x 38 cm
www.bonami.cz
6099 Kč



Hnědý manšestrový puf Leitmotiv Glam
50 x 30 cm
www.bonami.cz
2199 Kč

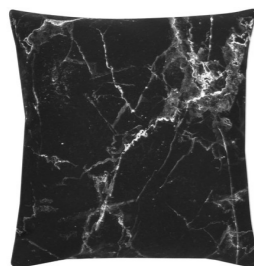

Koberec Hide - černohnědý
1 x 190 x 150 cm
www.vemzu.cz
8590 Kč

Povlak na polštář Malin
45x45cm
www.westwingnow.cz
597 Kč



Kovový televizní stůl v černé barvě Newton
120x46x30
www.westwingnow.cz
3904 Kč



Závěsná lampa EYELEčerná, hliník
3x LED 7,5 W
www.mobler.cz
13499 Kč



Černá židle s černým podnožím z kovu
43 x 84 x 48 cm
www.bonami.cz
999 Kč



Židle DSR NET BLACK
52x60x80
www.design-stone.cz
2090 Kč

Černý kovový regál Newton Asymmetry
80x160x30
www.westwingnow.cz
5217 Kč

Bílý jídelní stůl Magis Bella
200 x 71 x 90 cm
www.bonami.cz
16 929 Kč



MBE0013 / 1 ITALUX Davis industriální nástěnné svítidlo
1X60W E27 IP20
www.feim.cz
4345 Kč

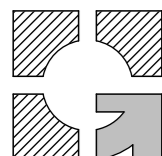



BÍLÁ BARVA
PANTONE 11-4001



BETON

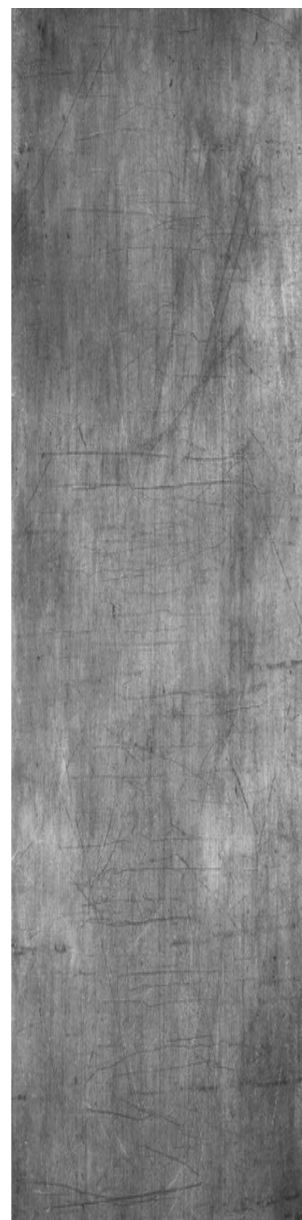

KOV



DŘEVO
DUB

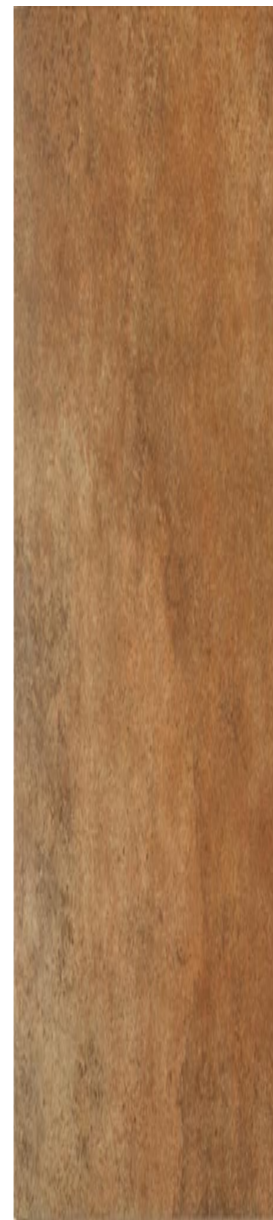

KŮŽE

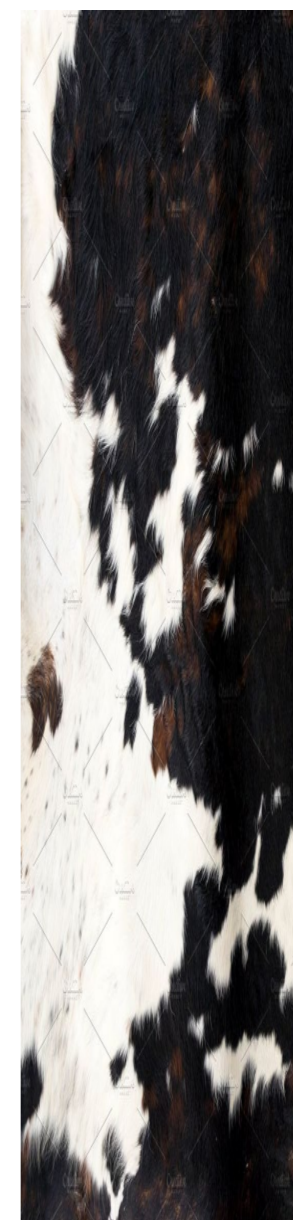

KŮŽE



ČERNÁ BARVA
PANTONE 20-0194

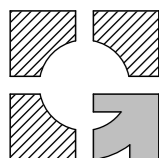



STUDIE A PROJEKT - MATURITNÍ PROJEKT
RODINNÝ DŮM S KVĚTINÁŘSTVÍM
ARCHITEKTONICKÁ STUDIE

STUDENT:
Eliška **BENEŠOVÁ**

UČITEL:
Ing. arch. David **BARTOŠ**

TŘÍDA:
4.E

NÁZEV VÝKRESU:
KUCHYŇ

DATUM:
02.04.2020
MĚŘITKO:

Č. VÝKRESU:
10





STUDIE A PROJEKT - MATURITNÍ PROJEKT
RODINNÝ DŮM S KVĚTINÁŘSTVÍM
ARCHITEKTONICKÁ STUDIE

STUDENT:
Eliška **BENEŠOVÁ**

UČITEL:
Ing. arch. David **BARTOŠ**

TŘÍDA:
4.E

NÁZEV VÝKRESU:
KUCHYŇ

DATUM: 02.04.2020	Č. VÝKRESU: 11
MĚŘITKO:	





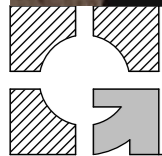

STUDIE A PROJEKT - MATURITNÍ PROJEKT
RODINNÝ DŮM S KVĚTINÁŘSTVÍM
ARCHITEKTONICKÁ STUDIE

STUDENT:
Eliška **BENEŠOVÁ**

UČITEL:
Ing. arch. David **BARTOŠ**

TŘÍDA:
4.E

NÁZEV VÝKRESU:
KUCHYŇ

DATUM: 02.04.2020	Č. VÝKRESU: 13
MĚŘITKO:	



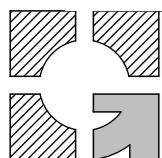
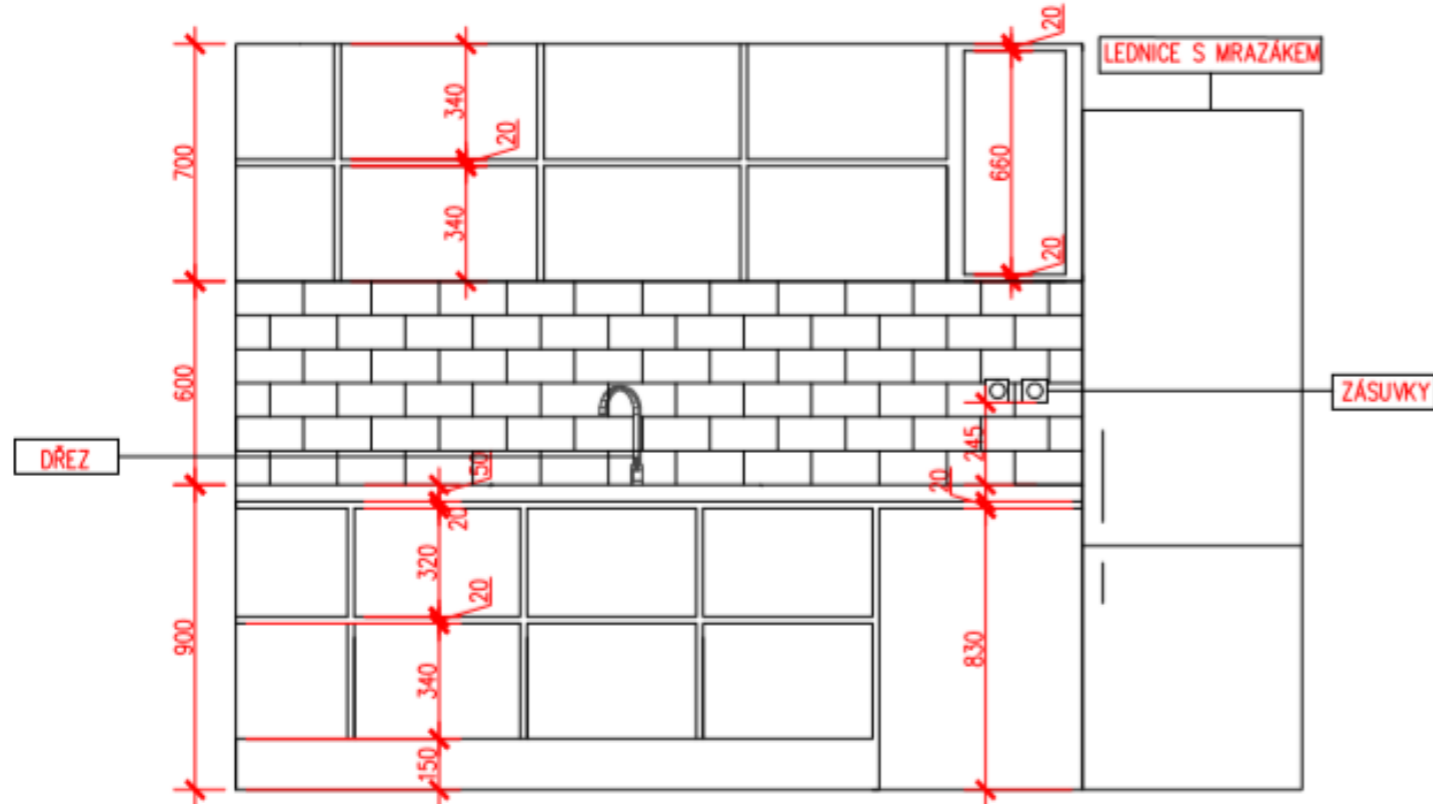
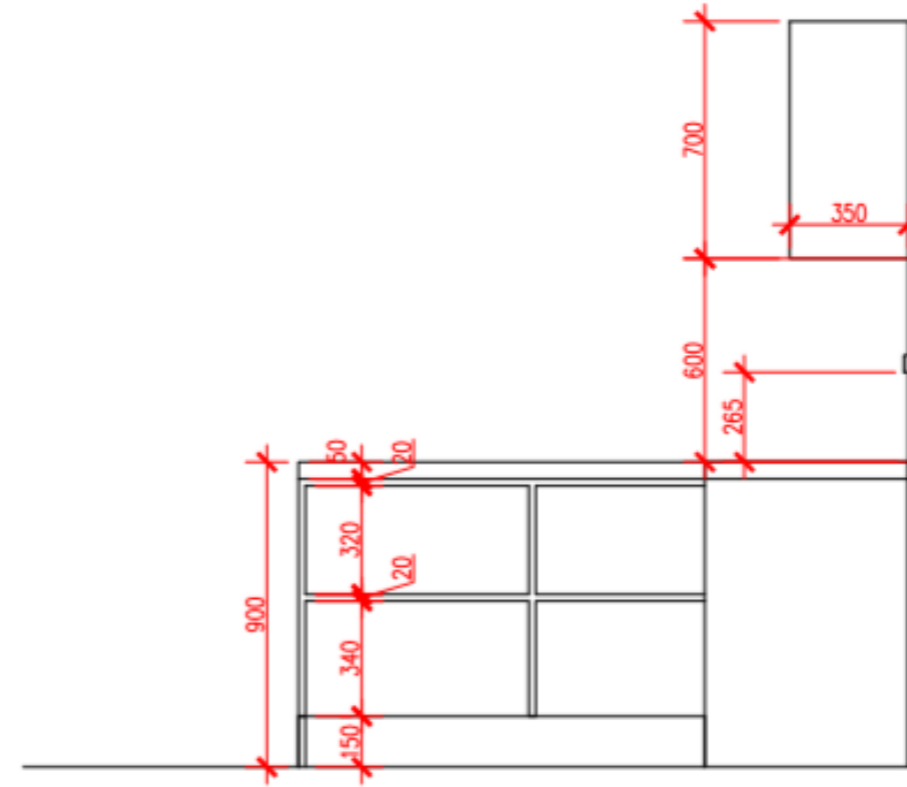
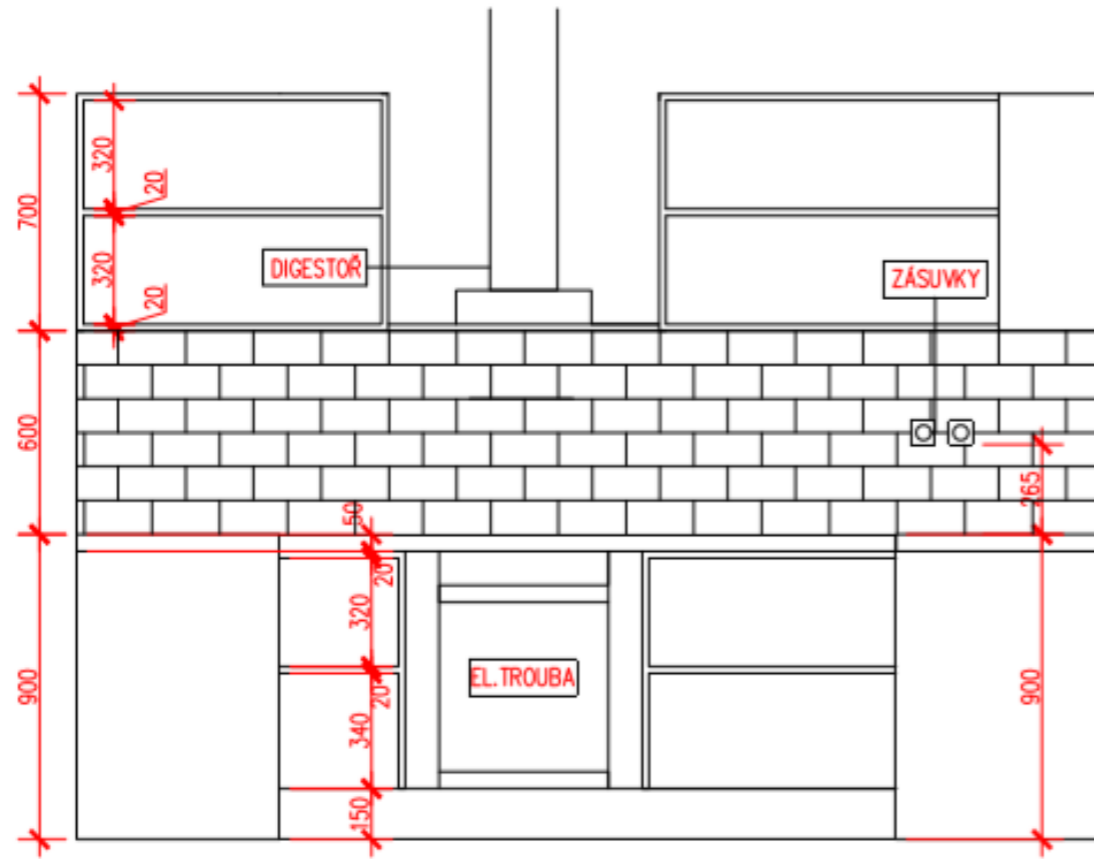

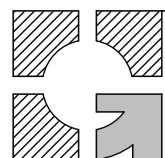
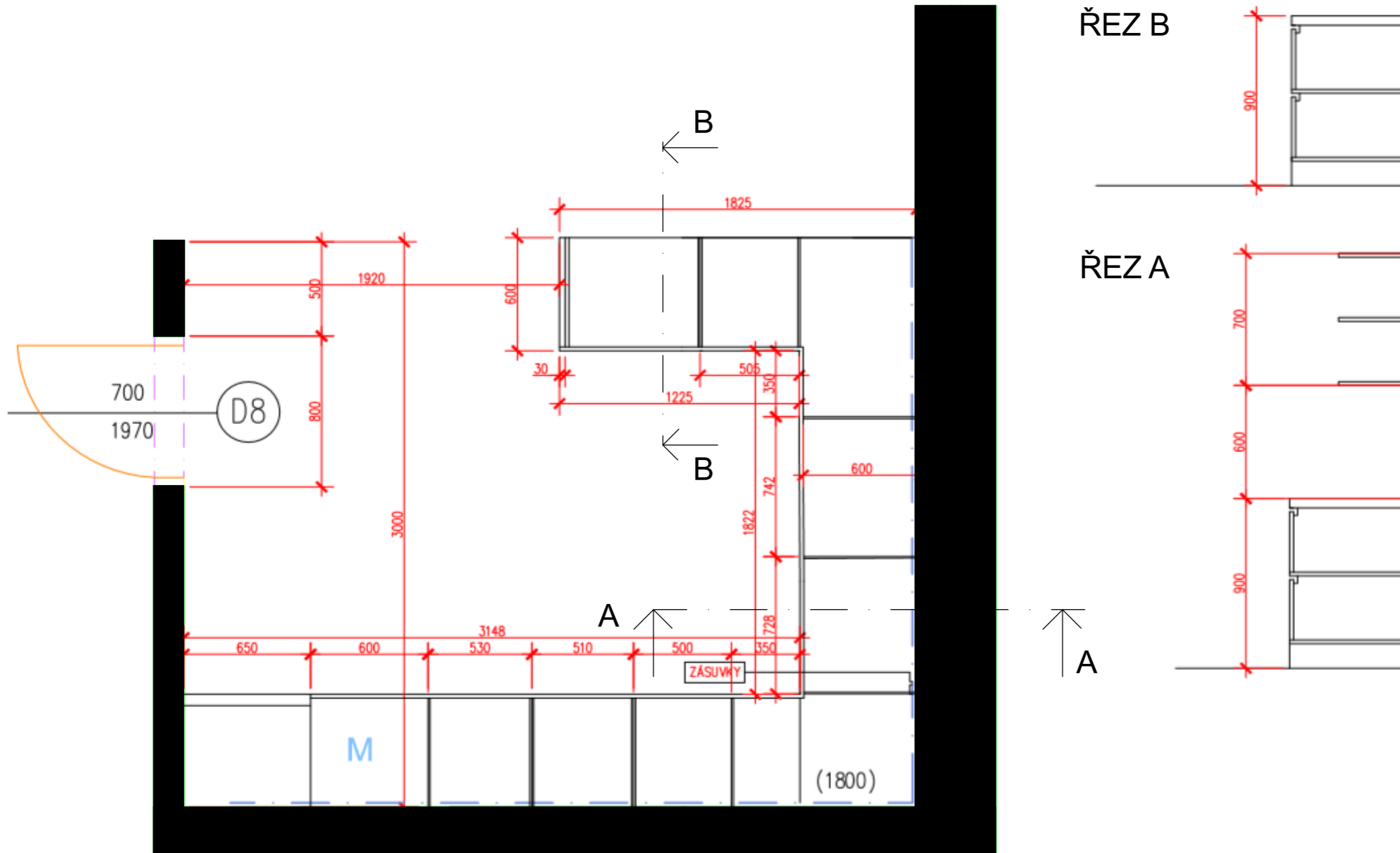

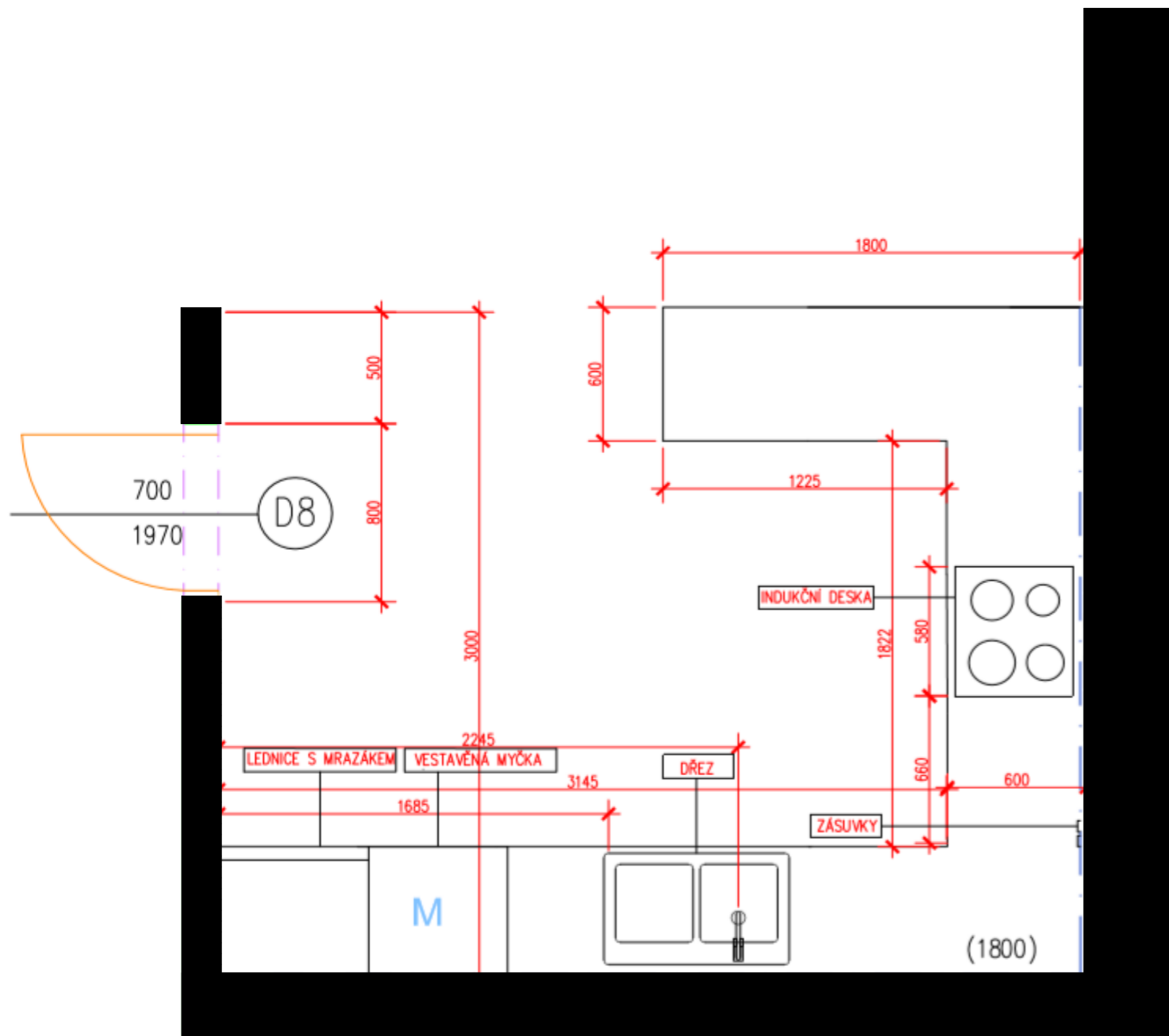

Komínová digestoř Nice EV8
nerez / sklo
www.digestore-faber.cz
6260 Kč



Trouba Electrolux COE7P31X2
A+, 3,48kW
www.datart.cz
14990 Kč

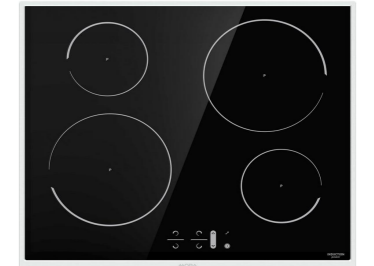

Indukční varná deska Mora VDIT 650 X
černá , 7,2kW
www.datart.cz
6990 Kč

Chladnička s mrazničkou Bosch KGE366L4Q
nerez
www.datart.cz
17990Kč



Blanco Mida chrom 517742
www.siko.cz
2061Kč



Blanco Tipo 45 S Compact
nerez přírodní lesk 513441
www.siko.cz
1881Kč

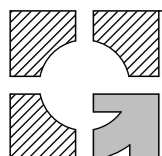

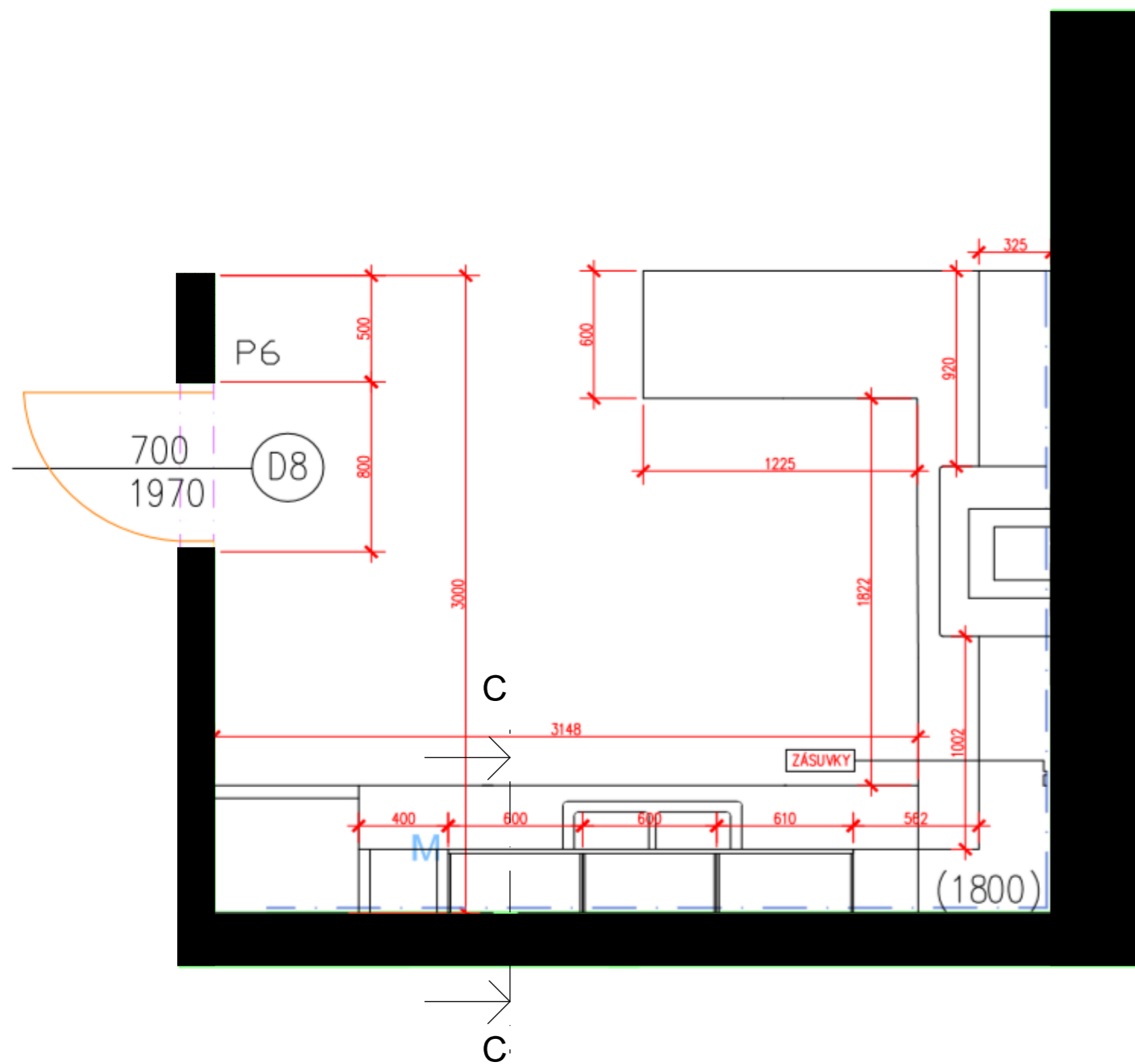

ŘEZ C

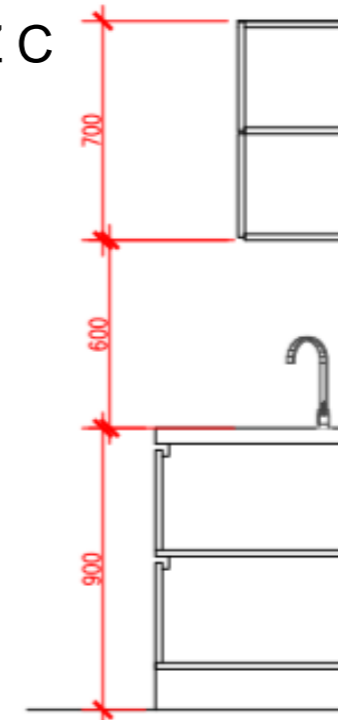

MRAMOR

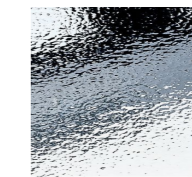

SKLO

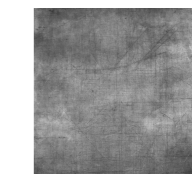

KOV



OBKLAD
Obklad Fineza
Fazzeto black
10x20 cm

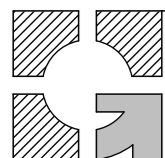

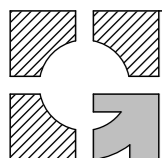
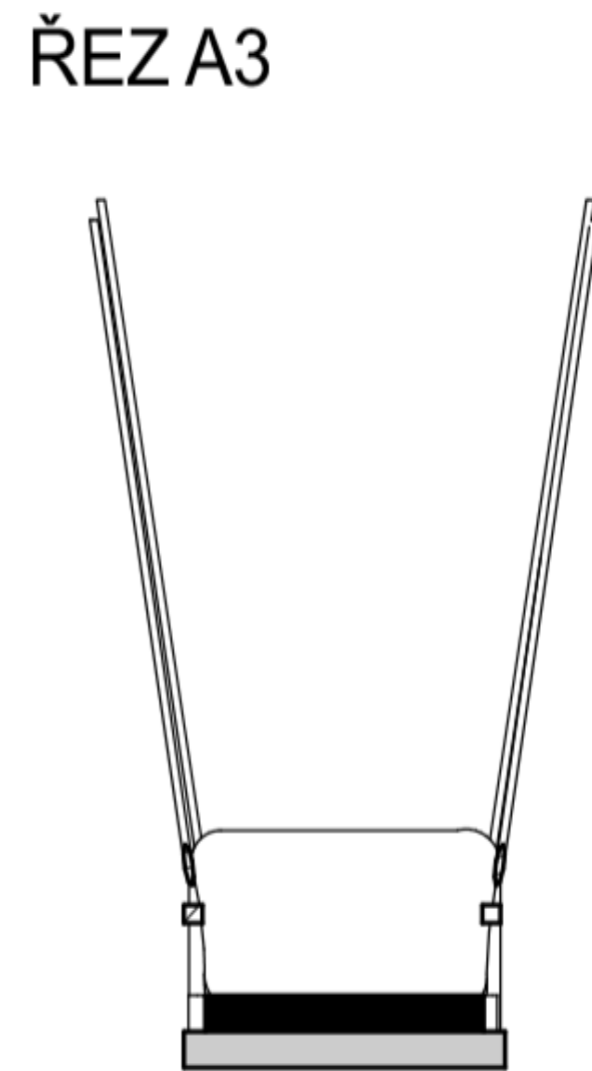
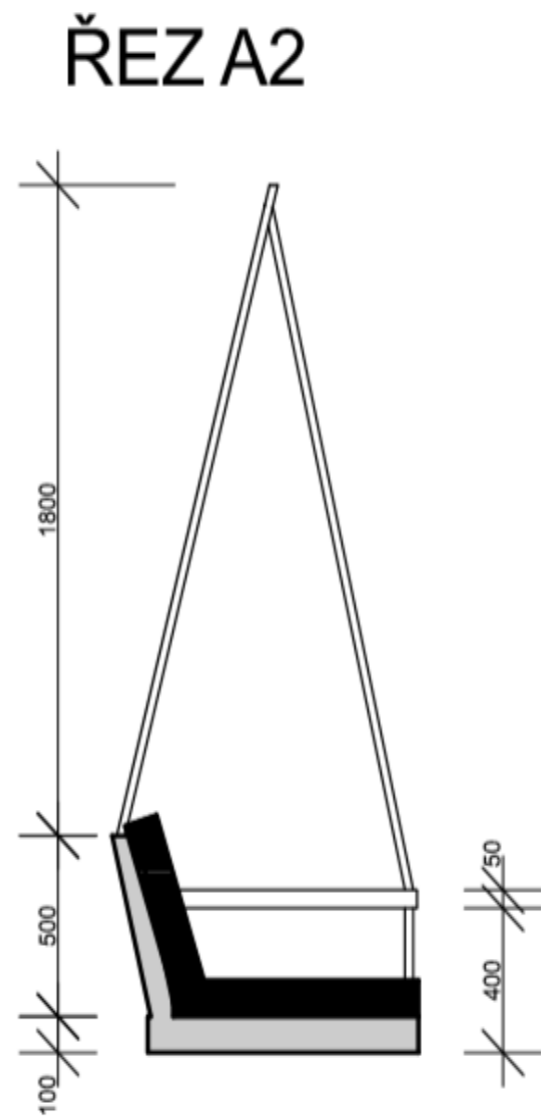
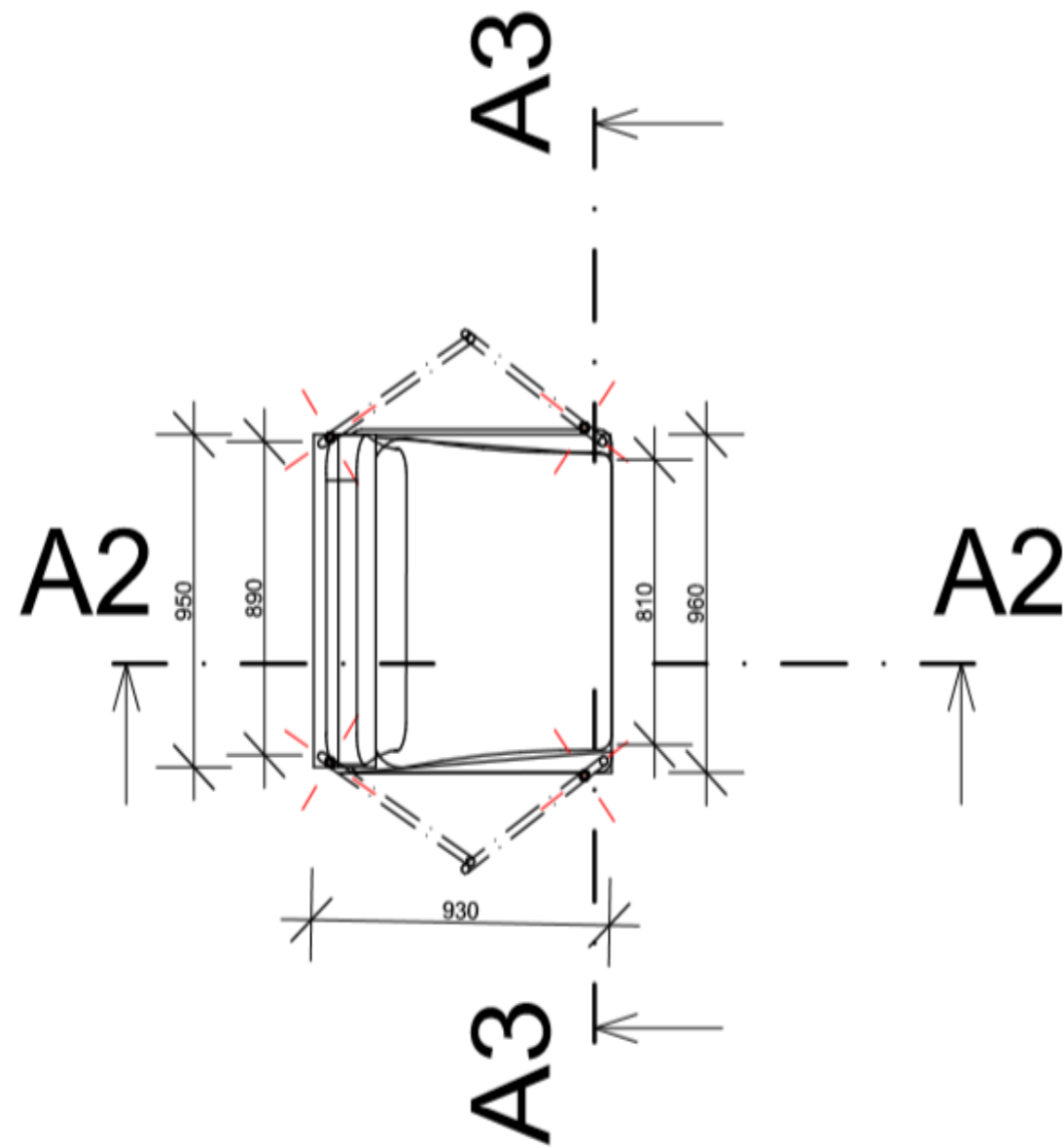



STUDIE A PROJEKT - MATURITNÍ PROJEKT
RODINNÝ DŮM S KVĚTINÁŘSTVÍM
ARCHITEKTONICKÁ STUDIE

STUDENT:
Eliška **BENEŠOVÁ**

UČITEL:
Ing. arch. David **BARTOŠ**

TŘÍDA:
4.E

NÁZEV VÝKRESU:
NAVH NÁBYTKU

DATUM:
02.04.2020
MĚRÍTKO:

Č. VÝKRESU:
19

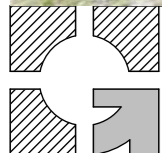

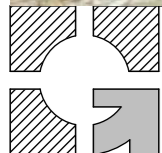

STUDIE A PROJEKT - MATURITNÍ PROJEKT
RODINNÝ DŮM S KVĚTINÁŘSTVÍM
ARCHITEKTONICKÁ STUDIE

STUDENT:
Eliška **BENEŠOVÁ**

UČITEL:
Ing. arch. David **BARTOŠ**

TŘÍDA:
4.E

NÁZEV VÝKRESU:
NÁVRH NÁBYTKU

DATUM:
02.04.2020
MĚRÍTKO:

Č. VÝKRESU:
21

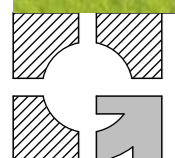

STUDIE A PROJEKT - MATURITNÍ PROJEKT
RODINNÝ DŮM S KVĚTINÁŘSTVÍM
ARCHITEKTONICKÁ STUDIE

STUDENT:
Eliška **BENEŠOVÁ**

UČITEL:
Ing. arch. David **BARTOŠ**

TŘÍDA:
4.E

NÁZEV VÝKRESU:
LOŽNICE

DATUM: 02.04.2020	Č. VÝKRESU: 22
MĚŘITKO:	

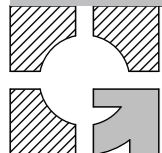

STUDIE A PROJEKT - MATURITNÍ PROJEKT
RODINNÝ DŮM S KVĚTINÁŘSTVÍM
ARCHITEKTONICKÁ STUDIE

STUDENT:
Eliška **BENEŠOVÁ**

UČITEL:
Ing. arch. David **BARTOŠ**

TŘÍDA:
4.E

NÁZEV VÝKRESU:
LOŽNICE

DATUM: 02.04.2020	Č. VÝKRESU: 23
MĚŘITKO:	

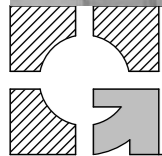

STUDIE A PROJEKT - MATURITNÍ PROJEKT
RODINNÝ DŮM S KVĚTINÁŘSTVÍM
ARCHITEKTONICKÁ STUDIE

STUDENT:
Eliška **BENEŠOVÁ**

UČITEL:
Ing. arch. David **BARTOŠ**

TŘÍDA:
4.E

NÁZEV VÝKRESU:
LOŽNICE

DATUM: 02.04.2020	Č. VÝKRESU: 24
MĚŘITKO:	



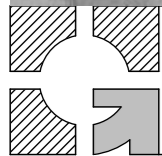



BRIMNES, Rám postele s úložným prostorem
166x206x47
www.ikea.com
3990 Kč



PAX, Šatní skříň, bílá, Uggdal šedé sklo
150x236x66
www.ikea.com
21510 Kč



Nástěnné zrcadlo Liz
60cm
www.westwingnow.cz
3224 Kč



Závěsný lustr IMIN 7 žárovek, lak white
60W E27
www.alhambra.cz
5853 Kč

Mramorová stolní LED lampa Orbis
6W E27
www.westwingnow.cz
4337 Kč



Nástěnná police Valma
80x35x20
www.westwingnow.cz
1644 Kč

Perkálové oboustranné povlečení Malin
135x200, 80x80
www.westwingnow.cz
1534 Kč



Budík Loftý
11cm,5cm
www.westwingnow.cz
477 Kč

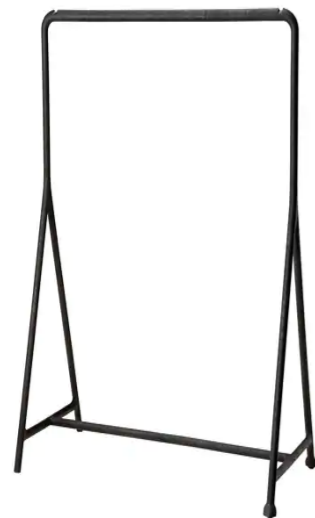

TURBO, Šatní stojan, černá
117x148x59
www.ikea.com
999 Kč

Černá deka z mikrovlákna AmeliaHome Tyler
70 x 150 cm
www.bonami.cz
189 Kč



Povlak na polštář Malin
45x45cm
www.westwingnow.cz
597 Kč

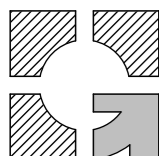
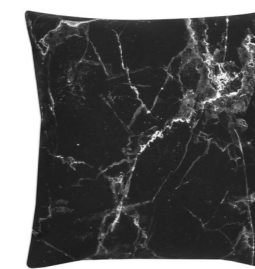



BÍLÁ BARVA
PANTONE 11-4001



BAVLNA-
MRAMOR



SKLO



KOV



DŘEVO
DUB



ČERNÁ BARVA
PANTONE 20-0194

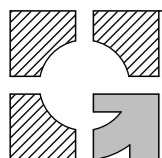

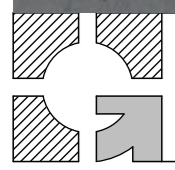
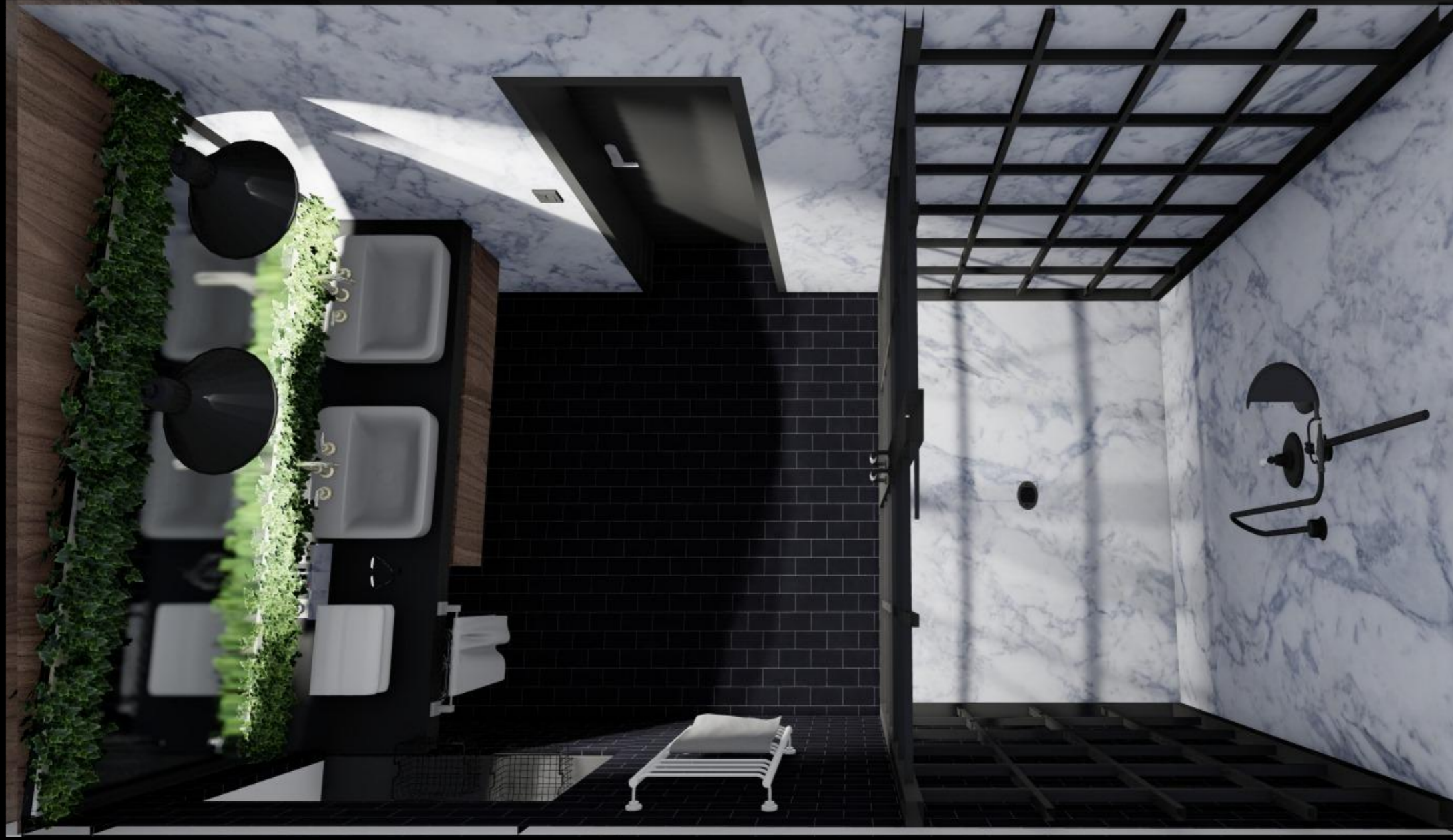

STUDIE A PROJEKT - MATURITNÍ PROJEKT
RODINNÝ DŮM S KVĚTINÁŘSTVÍM
ARCHITEKTONICKÁ STUDIE

STUDENT:
Eliška **BENEŠOVÁ**

UČITEL:
Ing. arch. David **BARTOŠ**

TŘÍDA:
4.E

NÁZEV VÝKRESU:
KOUPELNA

DATUM: 02.04.2020	Č. VÝKRESU: 28
MĚŘITKO:	

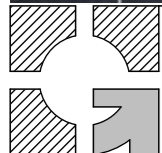

STUDIE A PROJEKT - MATURITNÍ PROJEKT
RODINNÝ DŮM S KVĚTINÁŘSTVÍM
ARCHITEKTONICKÁ STUDIE

STUDENT:
Eliška **BENEŠOVÁ**

UČITEL:
Ing. arch. David **BARTOŠ**

TŘÍDA:
4.E

NÁZEV VÝKRESU:
KOUPELNA

DATUM: 02.04.2020	Č. VÝKRESU: 29
MĚŘITKO:	



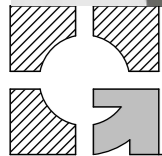

STUDIE A PROJEKT - MATURITNÍ PROJEKT
RODINNÝ DŮM S KVĚTINÁŘSTVÍM
ARCHITEKTONICKÁ STUDIE

STUDENT:
Eliška **BENEŠOVÁ**

UČITEL:
Ing. arch. David **BARTOŠ**

TŘÍDA:
4.E

NÁZEV VÝKRESU:
KOUPELNA

DATUM: 02.04.2020	Č. VÝKRESU: 30
MĚRÍTKO:	



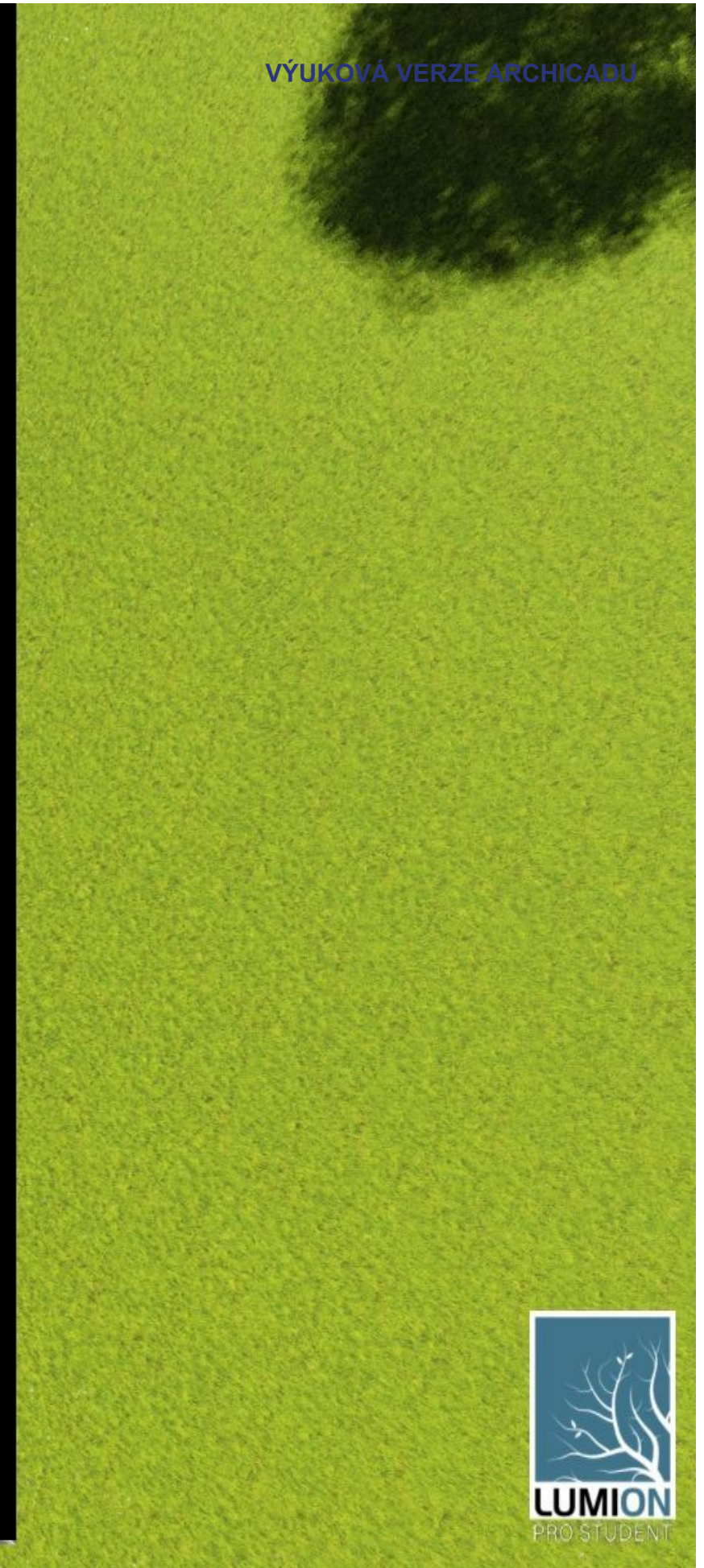
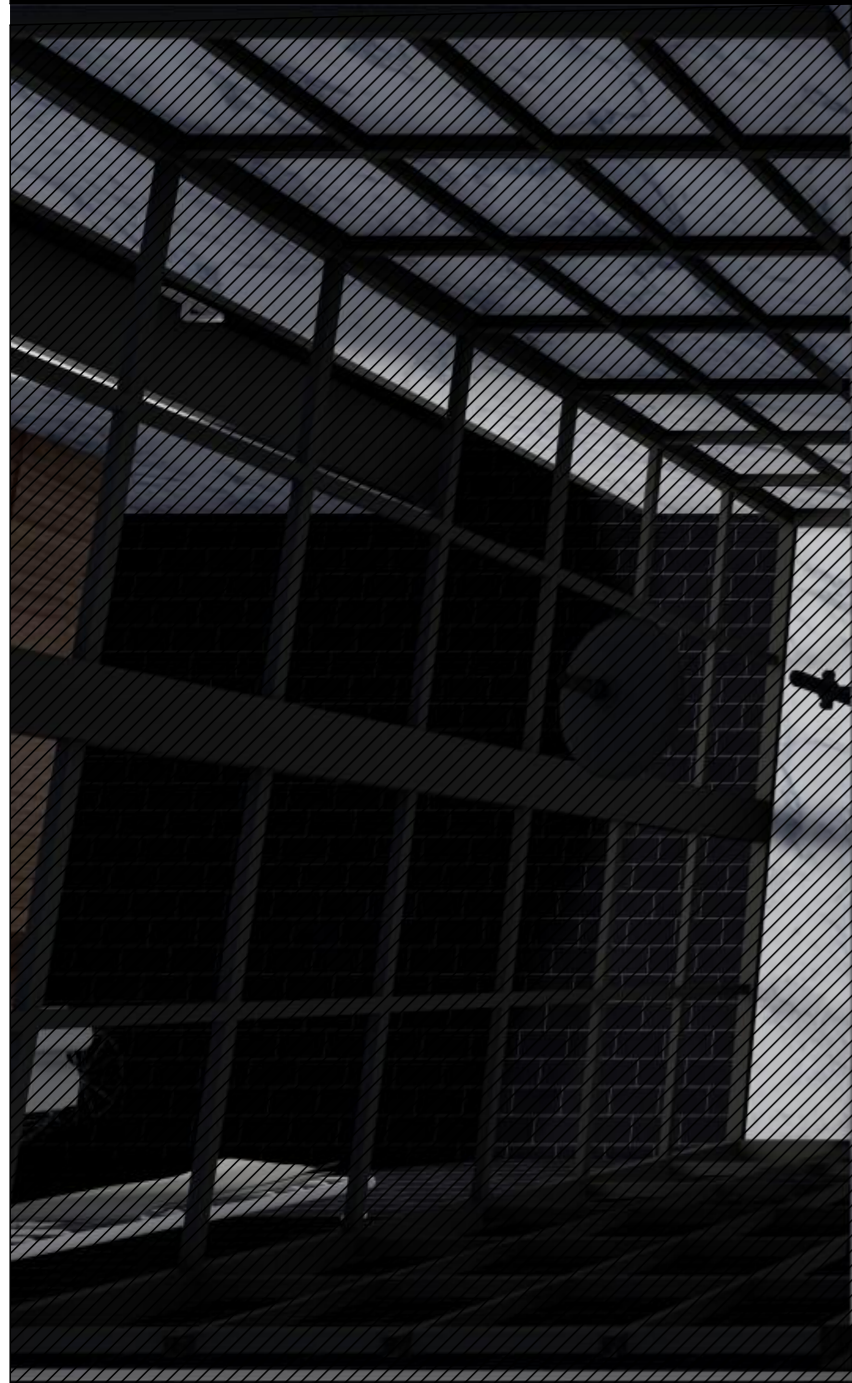

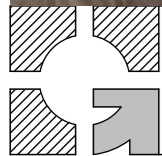



NÁBYTEK a DEKORACE



RAVAK umyvadlo
Natural 500 white bez přepadu s otvorem XJO01250000
www.siko.cz
3978 Kč



Vodovodní baterie morava retro
černý kov
www.slezak-rav.cz
14956 Kč

sprchová stěna
v=2000mm
www.radaway.cz



Nástěnné zrcadlo Liz
60cm
www.westwingnow.cz
3224 Kč



Lustr na lanku
1xE27/60W/230V
www.svet-svitidel.cz
2x860 Kč

SATIN EXTRA CHROM
1175x600x97mm , 450W
www.radiators-shop.cz
8712 Kč



Blanco Mida
chrom 517742
www.siko.cz
2061Kč



Eglo SILVARES 95524
230V/50Hz
www.svetlo-svitidlo-osvetleni.cz
1762Kč



Wc závěsné Villeroy & Boch Subway 2.0 zadní odpad 5614R001
keramika, bílá
www.siko.cz
9818Kč



Veškeré skřínky vyrobeny na míru.

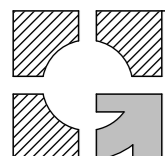



BÍLÁ BARVA
PANTONE 11-4001



MRAMOR



SKLO



KOV



DŘEVO



OBKLAD
Obklad Fineza
Fazzeto black
10x20 cm



ČERNÁ BARVA
PANTONE 20-0194

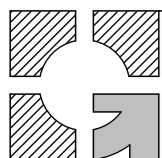

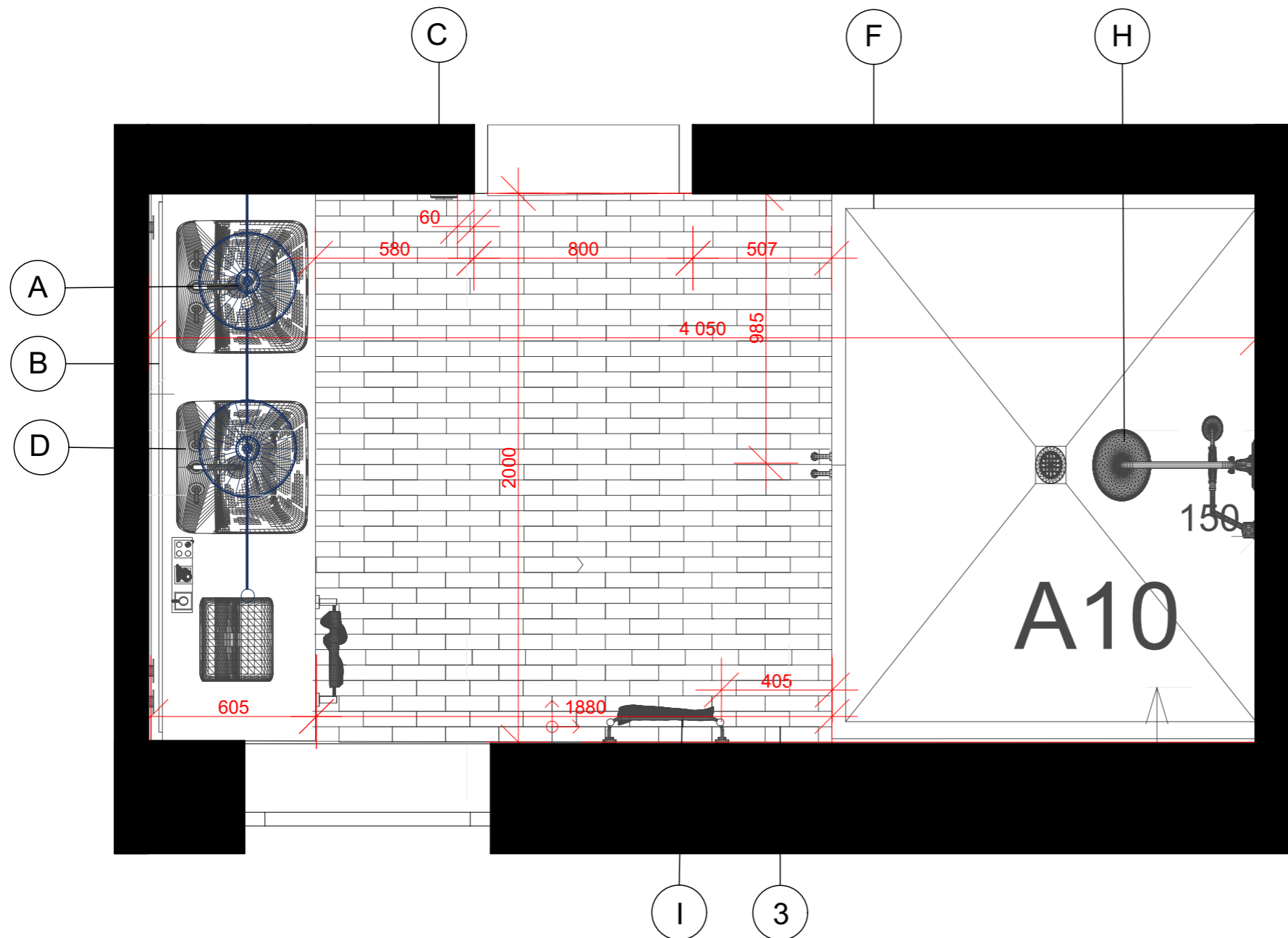

- (A) LUSTR NA LANKU 1xE27/60W/230V (2x)
- (B) NÁSTĚNNÉ ZRCADLO 2000x915
- (C) ANTRACITOVÝ VYPÍNAČ
- (D) BÍLÉ UMYVADLO (2x)
- (E) SKŘÍŇKA POD UMYVADLEM
- (F) SPRCHOVÝ KOUT
- (G) BÍLÁ ZÁSUVKA
- (H) SPRCHOVÁ SESTAVA
- (I) ŽEBŘÍKOVÝ RADIÁTOR
- 1 MRAMOR OBKLAD
- 2 OBKLAD DŘEVO
- 3 OBKLAD ČERNÝ 100x200

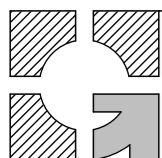

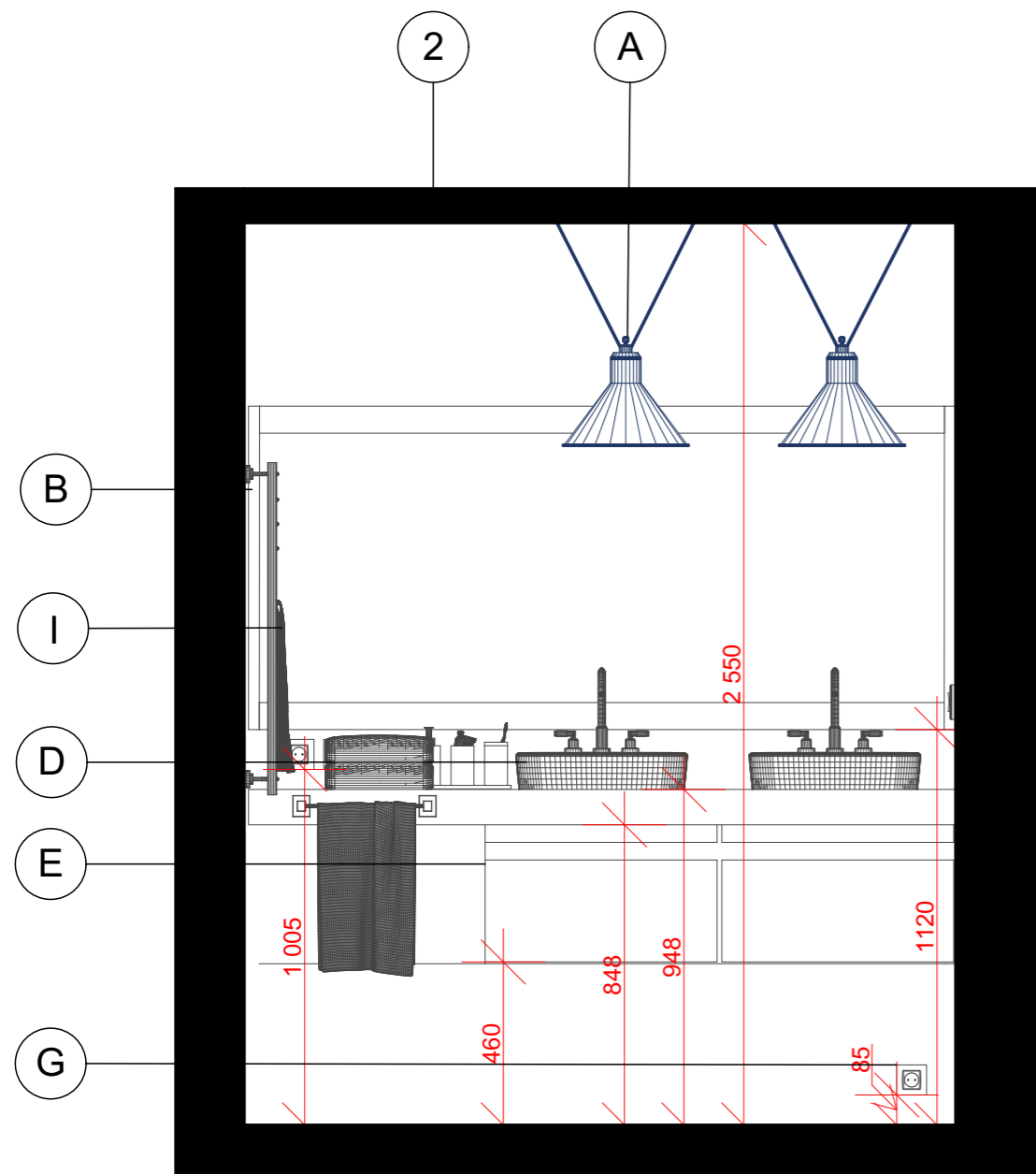

- A** LUSTR NA LANKU 1xE27/60W/230V (2x)
- B** NÁSTĚNNÉ ZRCADLO 2000x915
- C** ANTRACITOVÝ VYPÍNAČ
- D** BÍLÉ UMYVADLO (2x)
- E** SKŘÍŇKA POD UMYVADLEM
- F** SPRCHOVÝ KOUT
- G** BÍLÁ ZÁSUVKA
- H** SPRCHOVÁ SESTAVA
- I** ŽEBŘÍKOVÝ RADIÁTOR
- 1** MRAMOR OBKLAD
- 2** OBKLAD DŘEVO

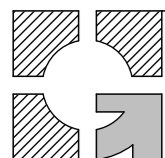
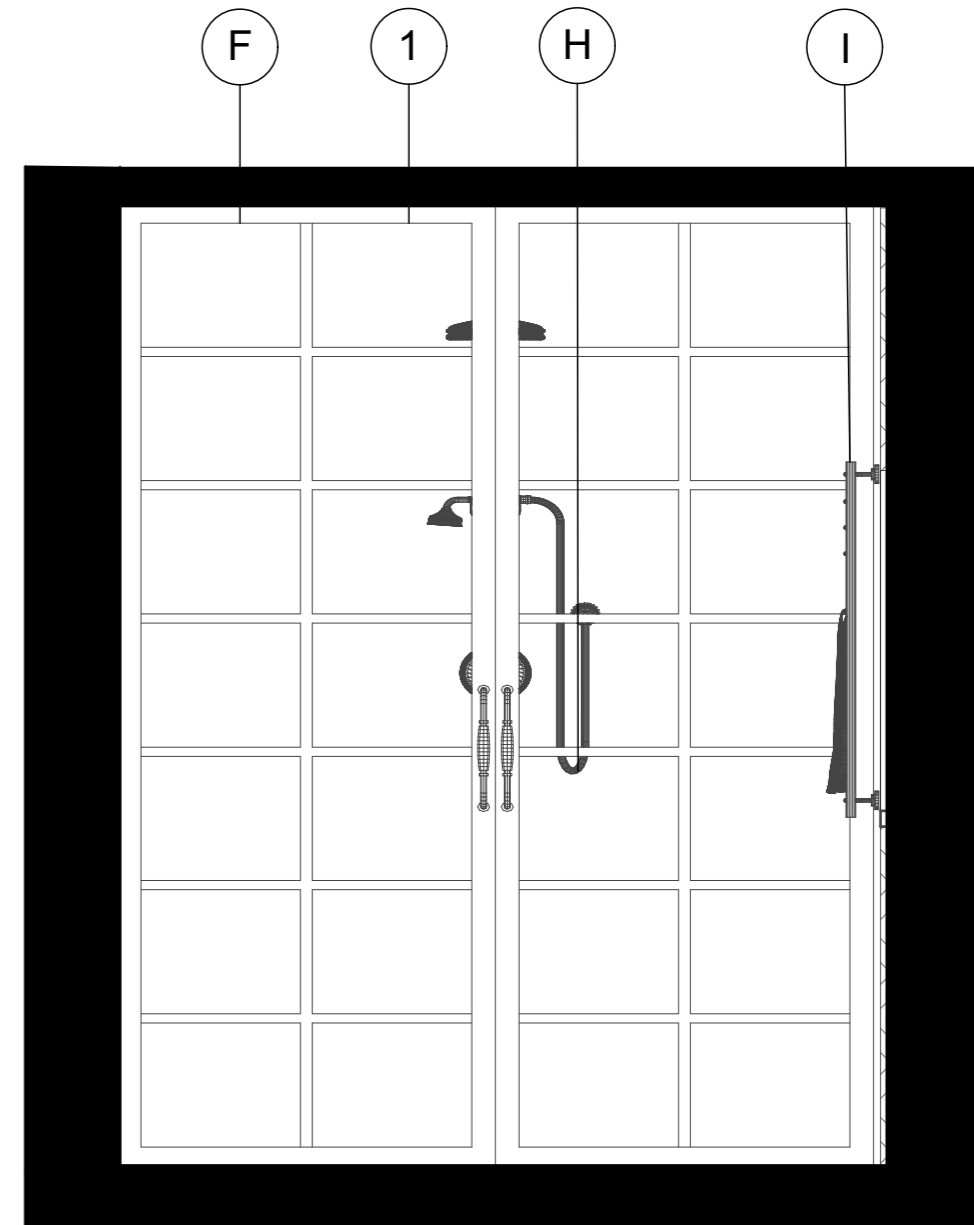

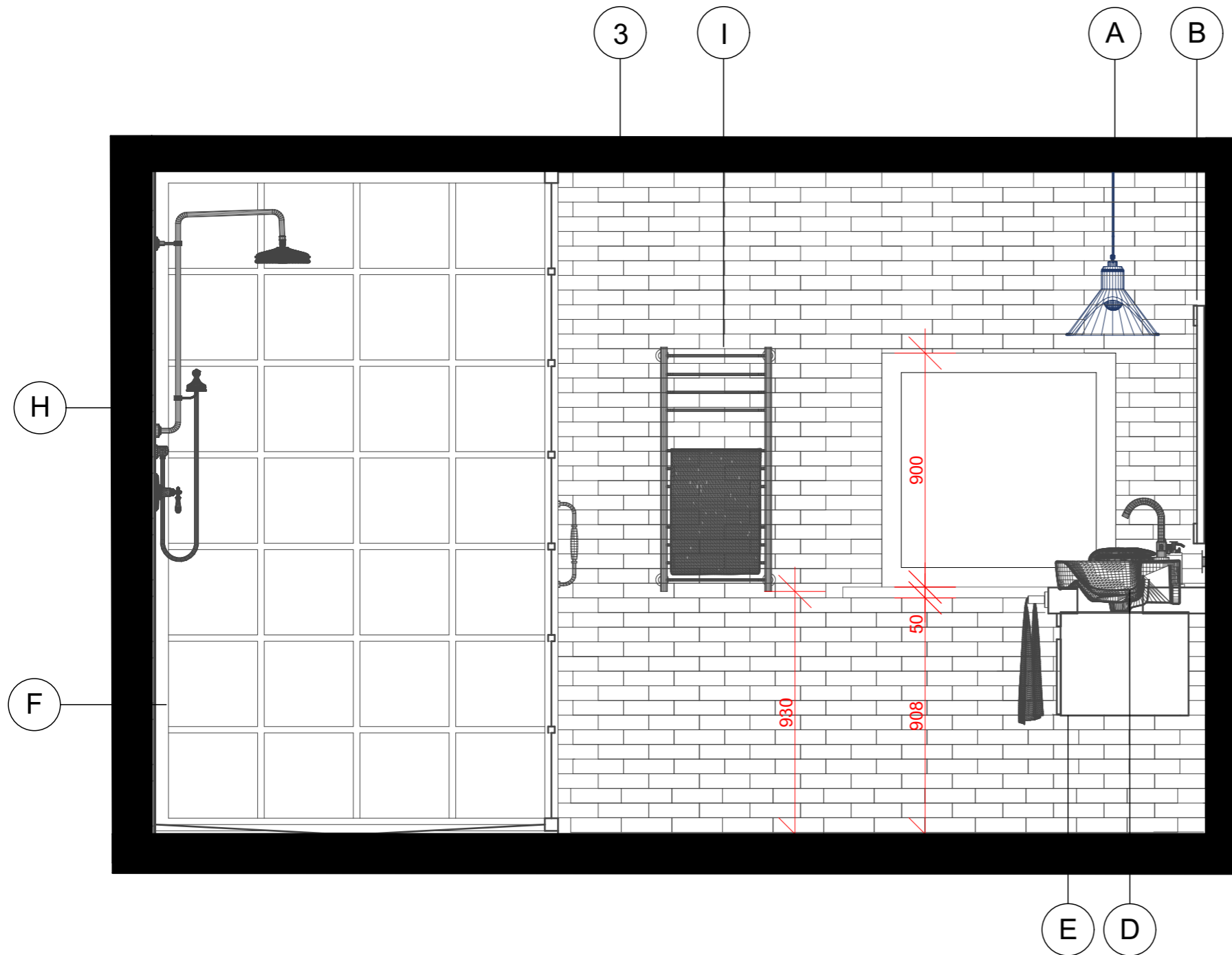

- A** LUSTR NA LANKU 1xE27/60W/230V (2x)
- B** NÁSTĚNNÉ ZRCADLO 2000x915
- C** ANTRACITOVÝ VYPÍNAČ
- D** BÍLÉ UMYVADLO (2x)
- E** SKŘÍŇKA POD UMYVADLEM
- F** SPRCHOVÝ KOUT
- G** BÍLÁ ZÁSUVKA
- H** SPRCHOVÁ SESTAVA
- I** ŽEBŘÍKOVÝ RADIÁTOR
- 3** OBKLAD ČERNÝ 100x200

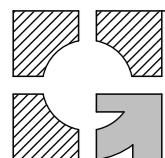

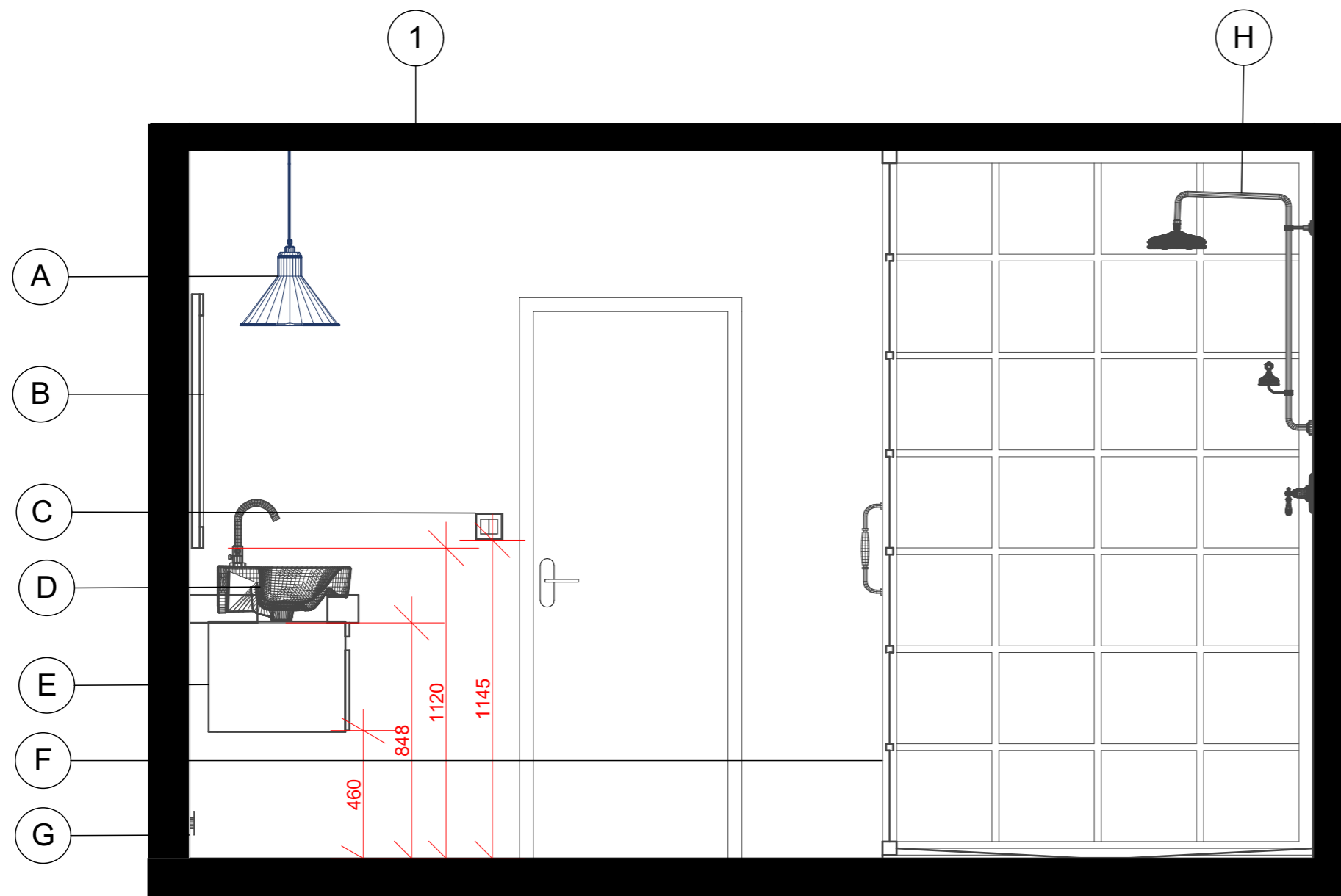

- A** LUSTR NA LANKU 1xE27/60W/230V (2x)
- B** NÁSTĚNNÉ ZRCADLO 2000x915
- C** ANTRACITOVÝ VYPÍNAČ
- D** BÍLÉ UMYVADLO (2x)
- E** SKŘÍŇKA POD UMYVADLEM
- F** SPRCHOVÝ KOUT
- G** BÍLÁ ZÁSUVKA
- H** SPRCHOVÁ SESTAVA
- 1** MRAMOR OBKLAD

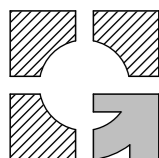

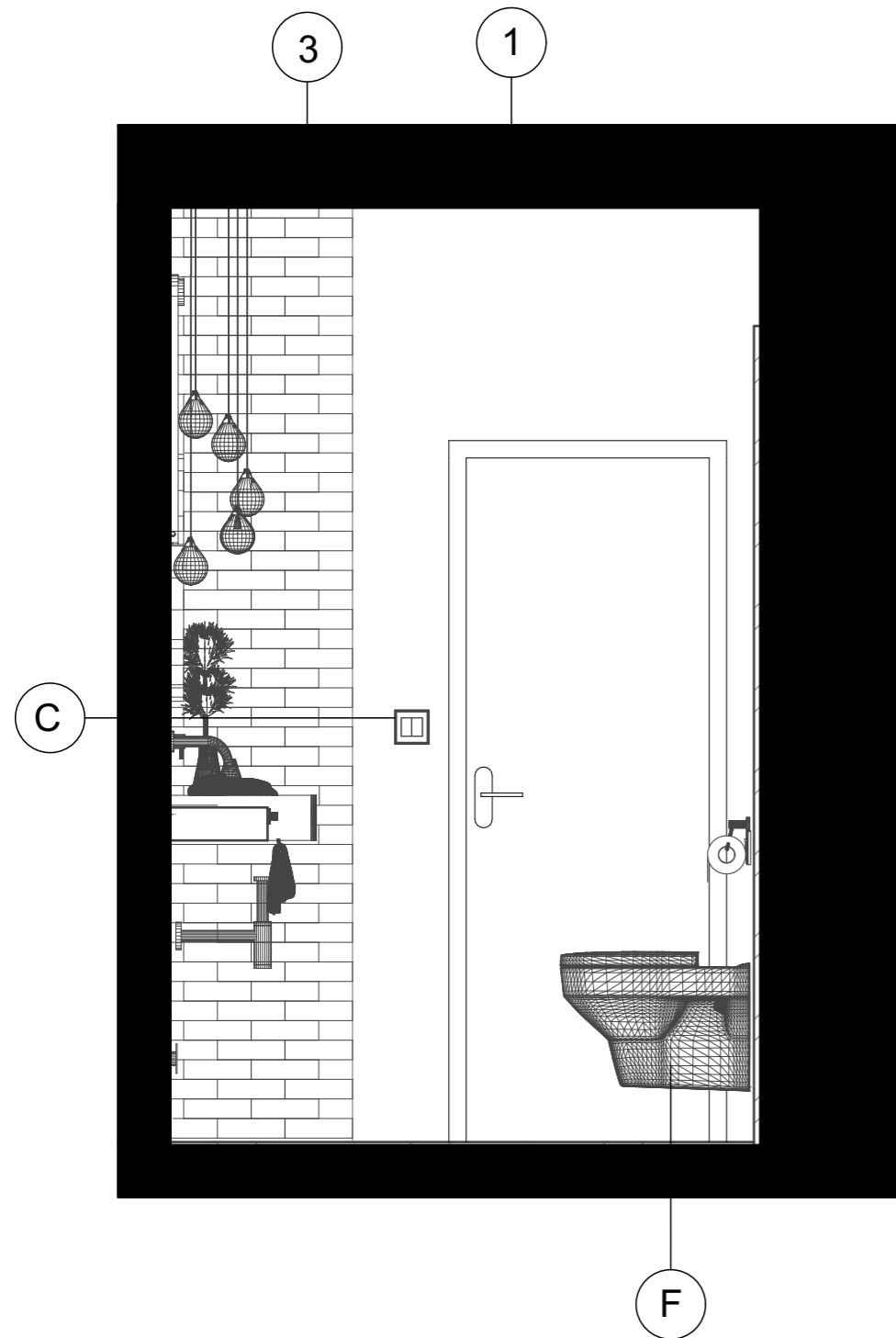

- (A) LUSTR NA LANKU
- (B) NÁSTĚNNÉ ZRCADLO
- (C) ANTRACITOVÝ VYPÍNAČ
- (D) BÍLÉ UMYVADLO
- (E) BÍLÁ ZÁSUVKA
- (F) WC
- (1) MRAMOR OBKLAD
- (2) OBKLAD DŘEVO
- (3) OBKLAD ČERNÝ 100x200

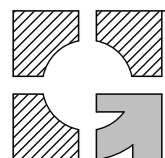
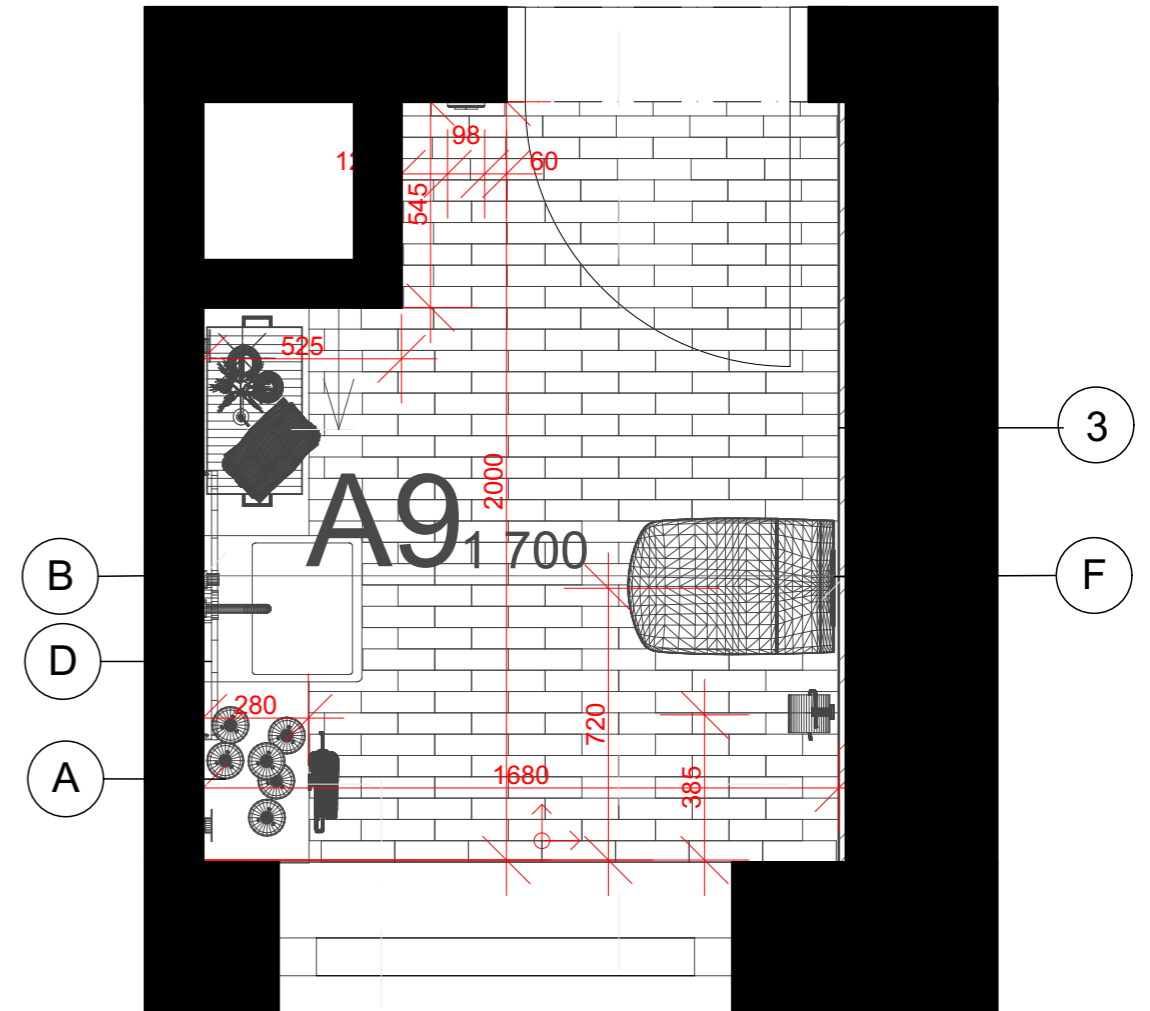

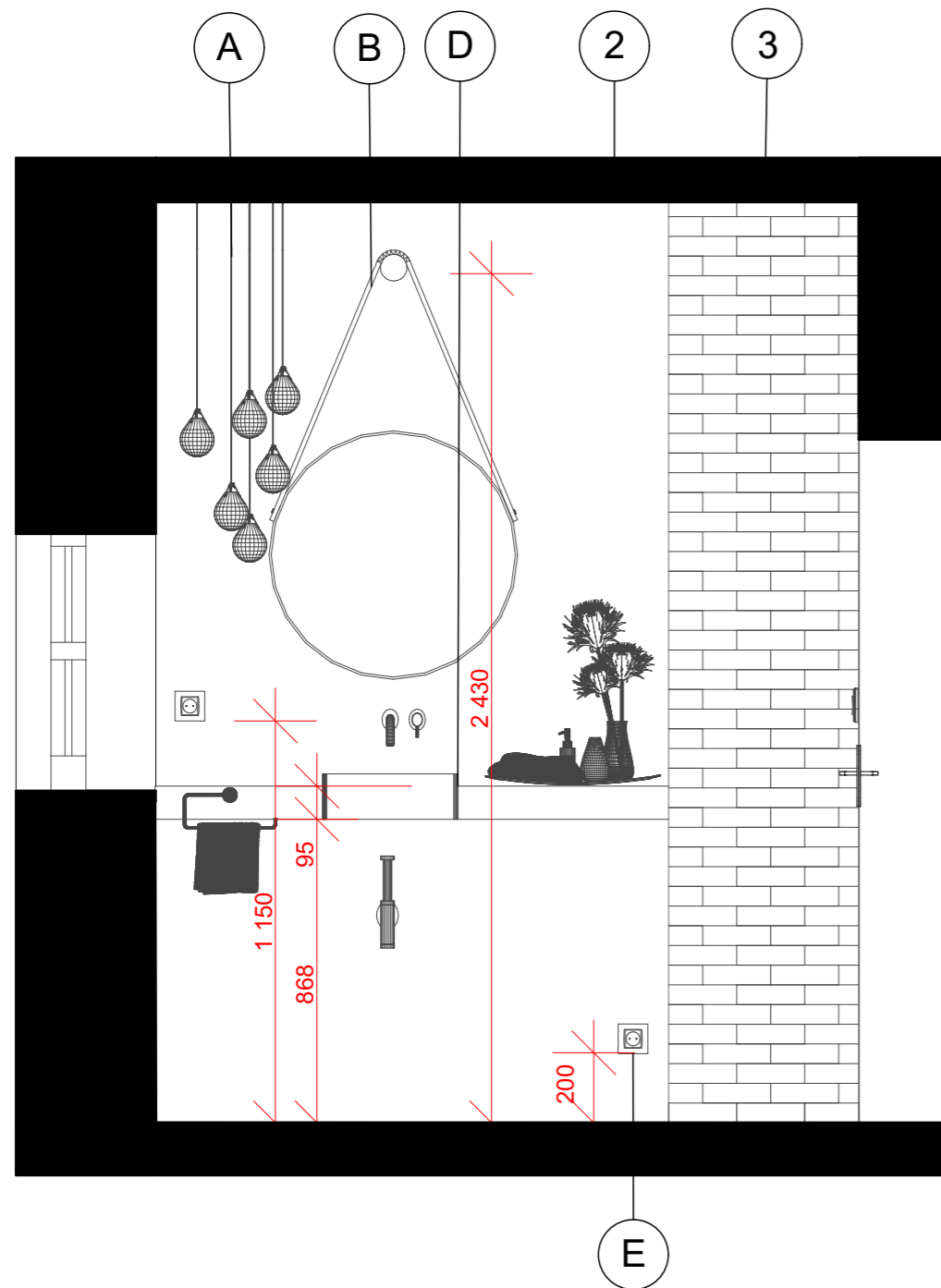

- (A) LUSTR NA LANKU
- (B) NÁSTĚNNÉ ZRCADLO
- (C) ANTRACITOVÝ VYPÍNAČ
- (D) BÍLÉ UMYVADLO
- (E) BÍLÁ ZÁSUVKA
- (F) WC
- (1) MRAMOR OBKLAD
- (2) OBKLAD DŘEVO
- (3) OBKLAD ČERNÝ 100x200

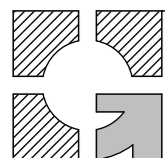
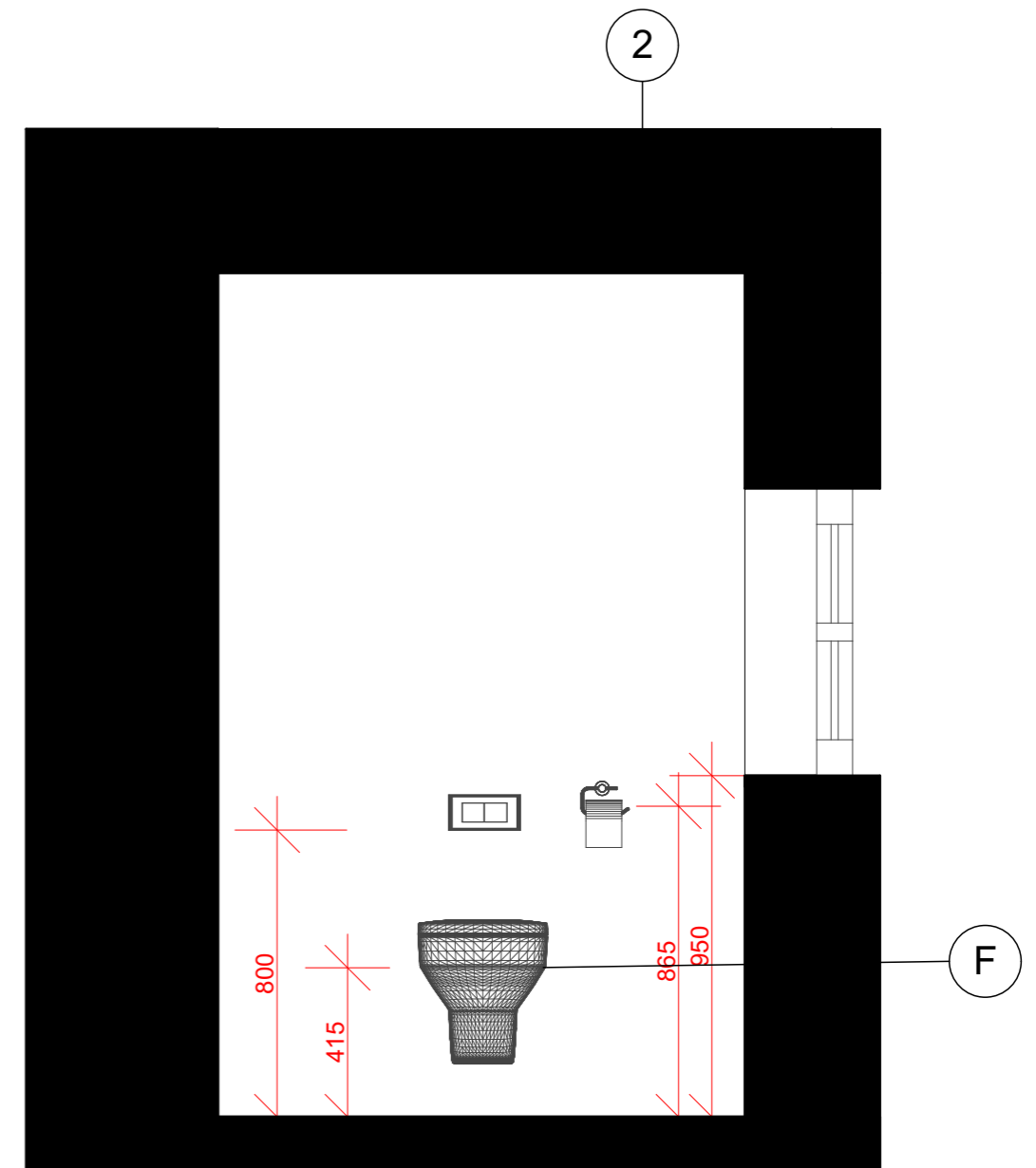

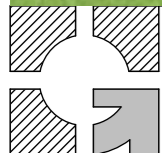

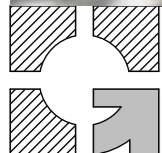

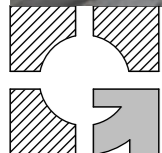

STUDIE A PROJEKT - MATURITNÍ PROJEKT
RODINNÝ DŮM S KVĚTINÁŘSTVÍM
ARCHITEKTONICKÁ STUDIE

STUDENT:
Eliška **BENEŠOVÁ**

UČITEL:
Ing. arch. David **BARTOŠ**

TŘÍDA:
4.E

NÁZEV VÝKRESU:
KVĚTINÁŘSTVÍ

DATUM: 02.04.2020	Č. VÝKRESU: 44
MĚŘITKO:	

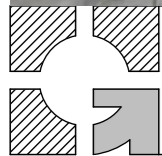
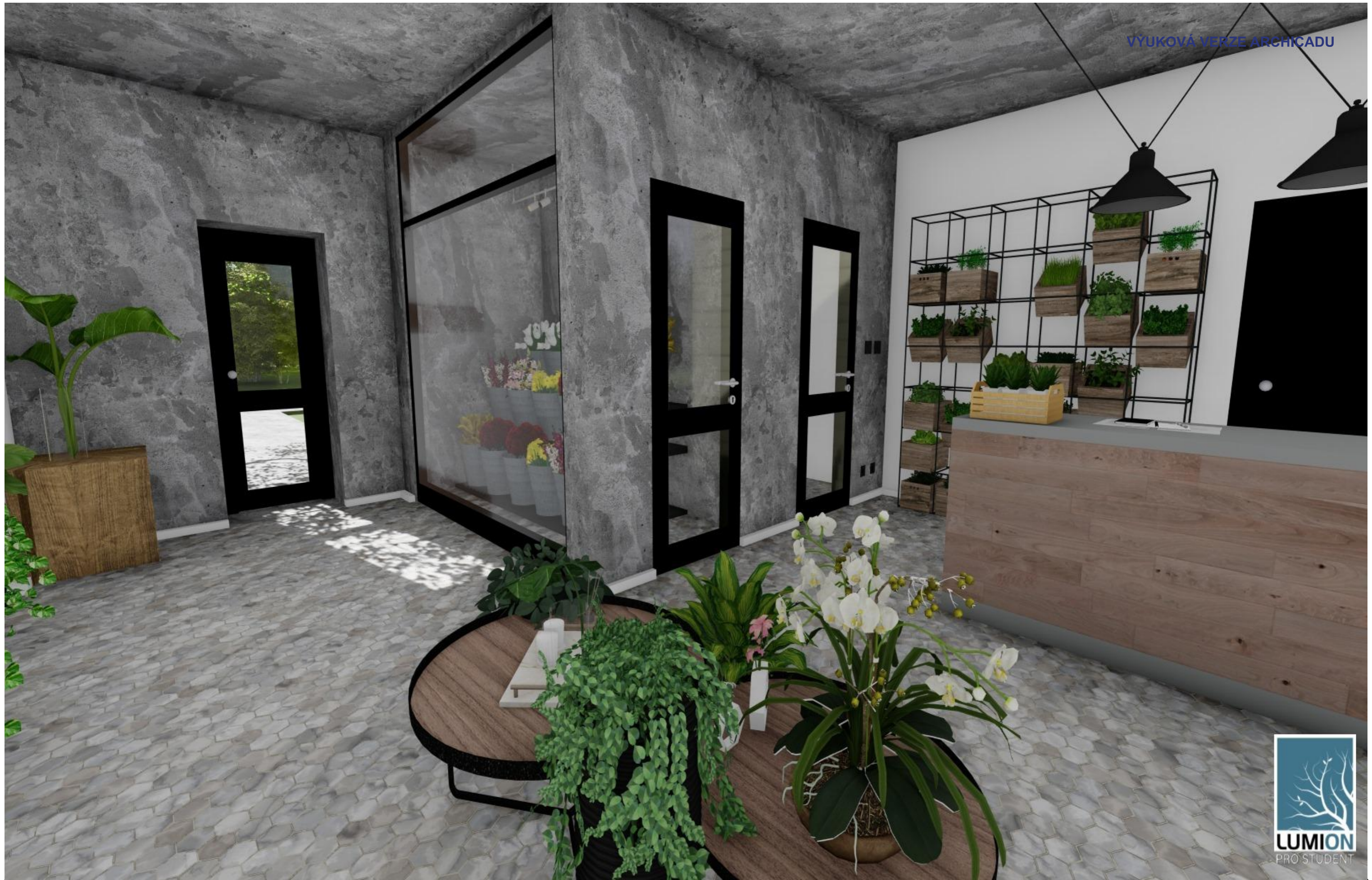

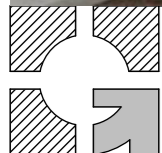





konferenční stolky Melody
50x50x50
80x80x40
www.beliani.cz
2999 Kč



Příruční stůlek z teakového dřeva HSM collection Cube
40 x 40 x 40 cm
www.bonami.cz
2899 Kč



Plechový pozinkovaný kyblík s dřevěnou rukojetí
22,5x27cm
www.domovi.cz
269 Kč



Květináč Jasmine / černý s jemnou strukturou
70x60x25cm
www.steelo.cz
3190 Kč

Nízký hranatý květináč JUKA černý lesk
17x17x16,5cm
www.habitat-cz.cz
124Kč



Louis FashionThe Storage Shelf of the Screen
120x50x210
www.beliani.cz
11640 Kč

Váza Lanti
15x20
www.westwingnow.cz
404 Kč



PASABAHCÉ Váza skleněná FLORA
8x26
www.vetroshop.cz
129 Kč



Police TemaHome Balda
90x22x5cm
www.bonami.cz
1599 Kč



Koš THORMOD
24x34x18cm
www.jysk.cz
250 Kč



Lustr na lanku
1xE27/60W/230V
www.svet-svitidel.cz
2x 860 Kč

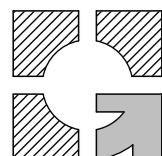



BÍLÁ BARVA
PANTONE 11-4001



DLAŽBA
HEXAGON



SKLO



KOV



DŘEVO



ČERNÁ BARVA
PANTONE 20-0194

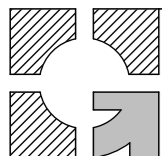



Závěsná lampa EYELEčerná, hliník
3x LED 7,5 W
www.mobler.cz
13499 Kč
(OBYTNÁ KUCHYŇ)



Závěsný lustr IMIN 7 žárovek, lak white
60W E27
www.alhambra.cz
5853 Kč
(LOŽNICE)



Mramorová stolní LED lampa Orbis
6W E27
www.westwingnow.cz
4337 Kč
(WC)

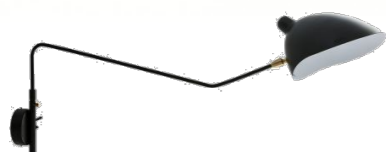

MBE0013 / 1 ITALUX Davis industriální nástěnné svítidlo
1X60W E27 IP20
www.feim.cz
4345 Kč
(OBYTNÁ KUCHYŇ)



Eglo SILVARES 95524
230V/50Hz
www.svetlo-svitidel-osvetleni.cz
1762Kč
(LOŽNICE)



LED Venkovní nástěnné svítidlo
1xLED/9W/230V IP65 4000K
www.svet-svitidel.cz
2x370 Kč
(TERASA)



Lustr na lanku
1xE27/60W/230V
www.svet-svitidel.cz
2x860 Kč
(KOUPELNA)
(KVĚTINÁŘSTVÍ)



Bodové svítidlo LIMBALI
4xGU10/50W/230V
www.svet-svitidel.cz
2x590 Kč
(KVĚTINÁŘSTVÍ)

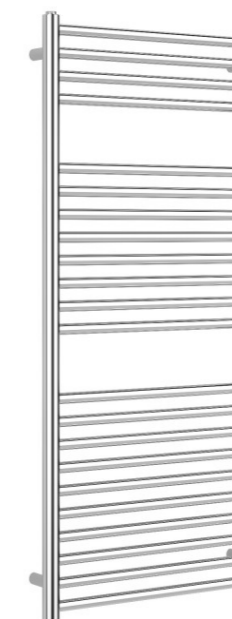

SATIN EXTRA CHROM
1175x600x97mm , 450W
www.radiators-shop.cz
8712 Kč



SADA 3x LED Podhledové svítidlo
3xGU10/6,5W/230V
www.svet-svitidel.cz
2x690Kč
(KVĚTINÁŘSTVÍ)



LED Stropní svítidlo IDUN 3
1xLED/24W/230V
www.svet-svitidel.cz
970Kč
(KUCHYŇ)



ZÁSUVKA OPUS PREMIUM
černá matná
IP 20,230 V
80 x 80 x 20 mm
www.mojeelektro.cz
105 Kč



VYPÍNAČ OPUS PREMIUM
černá matná , jednopolový
IP 20,230 V
80 x 80 x 20 mm
www.mojeelektro.cz
110 Kč



VYPÍNAČ OPUS PREMIUM
černá matná , schodišťový
IP 20,230 V
80 x 80 x 20 mm
www.mojeelektro.cz
116 Kč



ZÁSUVKA OPUS PREMIUM TV+R
černá matná
IP 20
www.mojeelektro.cz
259Kč



ZÁSUVKA OPUS PREMIUM DATOVÁ
černá matná, 2X RJ45
IP 20
www.mojeelektro.cz
299Kč

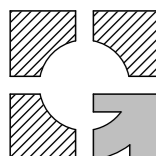



STUDIE A PROJEKT - MATURITNÍ PROJEKT
RODINNÝ DŮM S KVĚTINÁŘSTVÍM
ARCHITEKTONICKÁ STUDIE

STUDENT:
Eliška **BENEŠOVÁ**

UČITEL:
Ing. arch. David **BARTOŠ**

TŘÍDA:
4.E

NÁZEV VÝKRESU:
VIZUALIZACE

DATUM: 02.04.2020	Č. VÝKRESU: 51
MĚŘITKO:	

