



**ARCHITEKTONICKÁ STUDIE INTERIÉRU**  
**MATURITNÍ PROJEKT – ATELIÉR INTERIÉRU**

**NOVOSTAVBA RODINNÉHO DOMU S PROJEKTAČNÍ KANCELÁŘÍ**

Střední průmyslová škola stavební Josefa Gočára, Družstevní ohoz 1659/3, 140 00 Praha 4

**JMÉNO ŽÁKA: MUSILOVÁ MICHAELA**

**TŘÍDA: 4.E**

**UČITEL: ING. ARCH. DAVID GRYGAR**

**ŠKOLNÍ ROK: 2019/2020**

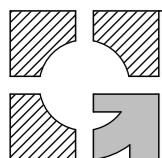

STUDIE A PROJEKT - MATURITNÍ PROJEKT  
**OBÝVACÍ POKOJ S KUCHYNÍ**  
ARCHITEKTONICKÁ STUDIE

STUDENT:  
Michaela **MUSILOVÁ**

UČITEL:  
Ing. arch. David **GRYGAR**

TŘÍDA:  
**4.E**

NÁZEV VÝKRESU:  
**UKÁZKOVÁ VIZUALIZACE**

DATUM: <b>25.03.2020</b>	Č. VÝKRESU: <b>A</b>
MĚRÍTKO:	

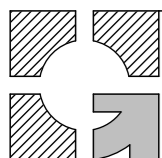

STUDIE A PROJEKT - MATURITNÍ PROJEKT  
**OBÝVACÍ POKOJ S KUCHYNÍ**  
ARCHITEKTONICKÁ STUDIE

STUDENT:  
Michaela **MUSILOVÁ**

UČITEL:  
Ing. arch. David **GRYGAR**

TŘÍDA:  
**4.E**

NÁZEV VÝKRESU:  
**RENDROVANÝ PŮDORYS**

DATUM:  
**25.03.2020**  
MĚŘITKO:

Č. VÝKRESU:  
**A1**



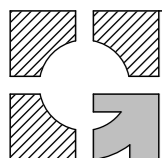

STUDIE A PROJEKT - MATURITNÍ PROJEKT  
**OBÝVACÍ POKOJ S KUCHYNÍ**  
ARCHITEKTONICKÁ STUDIE

STUDENT:  
Michaela **MUSILOVÁ**

UČITEL:  
Ing. arch. David **GRYGAR**

TŘÍDA:  
**4.E**

NÁZEV VÝKRESU:  
**VIZUALIZACE**

DATUM:  
**25.03.2020**  
MĚŘITKO:

Č. VÝKRESU:  
**A2**

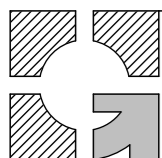

STUDIE A PROJEKT - MATURITNÍ PROJEKT  
**OBÝVACÍ POKOJ S KUCHYNÍ**  
ARCHITEKTONICKÁ STUDIE

STUDENT:  
Michaela **MUSILOVÁ**

UČITEL:  
Ing. arch. David **GRYGAR**

TŘÍDA:  
**4.E**

NÁZEV VÝKRESU:  
**VIZUALIZACE**

DATUM: <b>25.03.2020</b>	Č. VÝKRESU: <b>A3</b>
MĚŘITKO:	

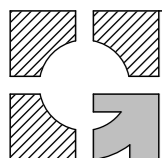

STUDIE A PROJEKT - MATURITNÍ PROJEKT  
**OBÝVACÍ POKOJ S KUCHYNÍ**  
ARCHITEKTONICKÁ STUDIE

STUDENT:  
Michaela **MUSILOVÁ**

UČITEL:  
Ing. arch. David **GRYGAR**

TŘÍDA:  
**4.E**

NÁZEV VÝKRESU:  
**VIZUALIZACE**

DATUM:  
**25.03.2020**  
MĚŘITKO:

Č. VÝKRESU:  
**A4**

# ROZPIS NAVRŽENÉHO NÁBYTKU, DEKORACÍ A SVÍTIDEL

## BÍLÁ POHOVKA CISCO

rozměry 260 x 120 x 80  
/www.birchlane.com



## KŘESLO ELYSIA

rozměry křesla : 83x85x88  
podnožky : 60x48x42  
www.hivemodern.com



## KONFERENČNÍ STŮL GRILL

rozměry 91,5 x 91,5 x 40  
www.flasharts.org



## ODKLÁDACÍ STOLEK WIRE BLACK

rozměry 45 x Ø 44  
42,5 Ø 32,5  
www.reaction.sk



## STŮL SORRELLS CONSOLE

rozměry 146 x 42 x 75  
www.wayfair.co.uk



## JÍDELNÍ STŮL VIDA XL

rozměry 120x70x75  
www.vidaxl.cz



## JÍDELNÍ ŽIDLE AAC12

rozměry 51x50x78  
www.finnishdesignshop.com



## POLIČKA IRONCK

rozměry 78 x 30 x 88  
www.amazon.com



## POLIČKY NA MÍRU

rozměry 280 x 315 x 40

## POLIČKY NA MÍRU

rozměry 210 x 410 x 25

## KOVOVÉ NÁSTĚNNÉ HODINY

rozměry Ø70 x 2,5  
www.emako.cz

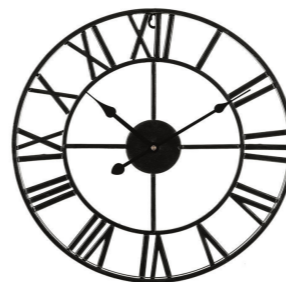

## ZÁVĚSNÉ SVÍTIDLO DIAMOND

rozměry 25x70x100  
www.svet-svitidel.cz



## ZÁVĚSNÝ LUSTR 2353-40BK

rozměry Ø40x30x100  
www.pikomal.cz



## ÚLOŽNÉ KOŠE NT

rozměry 23x25x15  
23x30x25  
www.kika.cz



## POVLAK NA POLŠTÁŘ CHLUPATÝ

rozměry 40 x 40  
dumdekorace.cz



## POVLAK NA POLŠTÁŘ - BÉŽOVÝ

rozměry 40 x 80  
40 x 40  
www.bonprix.cz



## POVLAK NA POLŠTÁŘ MIKABARR PINION

rozměry 40 x 40  
www.westwingnow.cz



## VÝUKOVÁ VERZE ARCHICADU

## STOJÍCÍ LAMPA LESLEY

rozměry Ø 50 x 153-181  
www.zuiver.com



## NÁSTĚNÉ SVÍTIDLO

rozměry 17 x 12 x 19,5  
www.svet-svitidel.cz



## KVĚTINÁČ LUNA ISLAND

rozměry Ø8,1x6,1  
www.hornbach.cz



## KVĚTINÁČ BAVARIA

rozměry Ø 22 x 24  
Ø 15 x 16  
www.bonami.cz



## KVĚTINÁČ STOCKHOLM

rozměry Ø 30x26  
www.hornbach.cz



## PLAKÁTY DESENIO

### LINE TULIP A LINE POPPY

rozměry 30 x 40  
desenio.cz

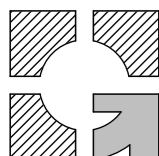
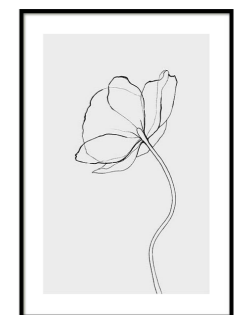

STUDIE A PROJEKT - MATURITNÍ PROJEKT  
OBÝVACÍ POKOJ S KUCHYNÍ  
ARCHITEKTONICKÁ STUDIE

STUDENT:  
Michaela MUSILOVÁ

UČITEL:  
Ing. arch. David GRYGAR

TŘÍDA:  
4.E

NÁZEV VÝKRESU:  
VÝPIS NÁBYTKU

DATUM:  
25.03.2020  
MĚRÍTKO:

Č. VÝKRESU:  
A5

# VÝPIS MATERIÁLŮ A POVRCHOVÝCH ÚPRAV

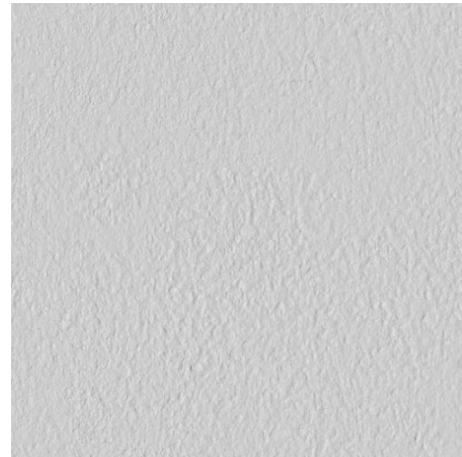

**BÍLÁ SÁDROVÁ OMÍTKA**  
zdi a strop obývacího pokoje a kuchyně  
odstín - bílá

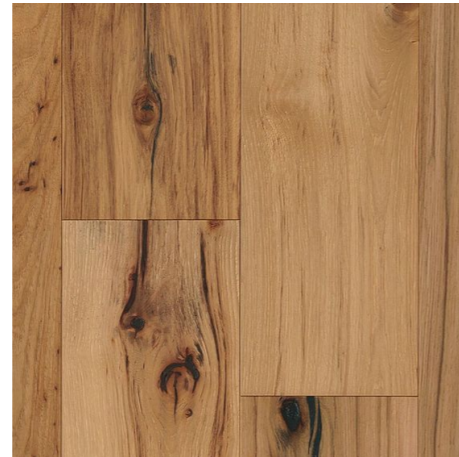

**DŘEVO**  
dřevěná podlaha z masivu, police  
odstín - dub

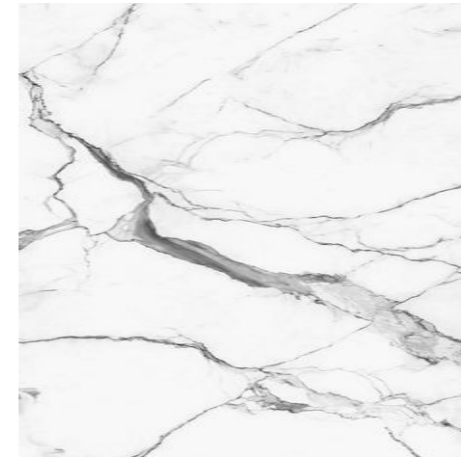

**MRAMOR**  
kuchyňská pracovní deska, obklad nad  
kuchyňskou linkou, konferenční stůl  
odstín - bílá



**BÍLÉ DŘEVO**  
konstrukce kuchyňské linky,  
poličky  
odstín - bílá



**SKLO**  
deska jídelního stolu  
odstín - čiré sklo

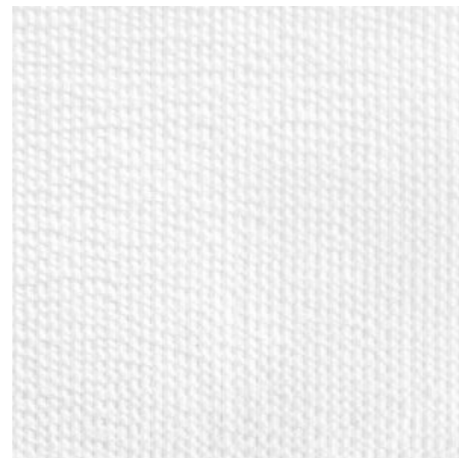

**BAVLNĚNÁ LÁTKA**  
potah pohovky a křesla  
odstín - bílá

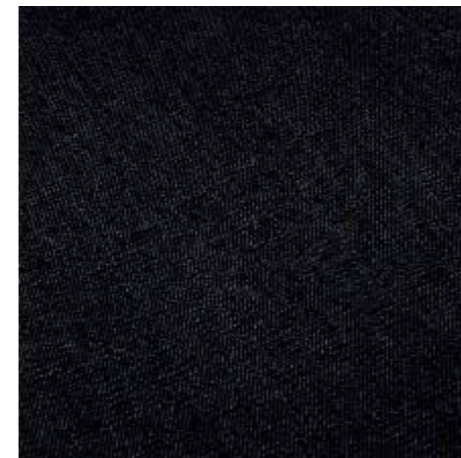

**BAVLNĚNÁ LÁTKA**  
potah jídelních židlí, stínidlo  
svítidla  
odstín - černá



**KOV**  
nohy nábytku, úchytky, rám  
polic, svítidla  
odstín - černá

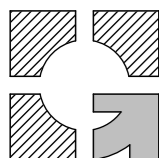

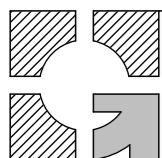

PŮDORYS

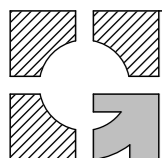
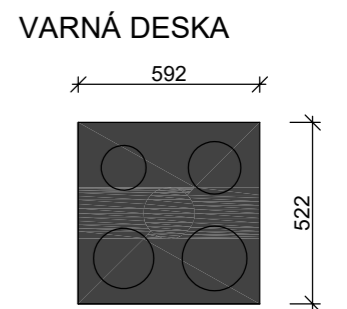
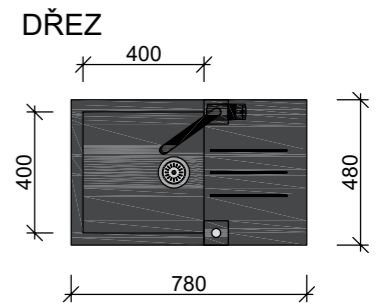
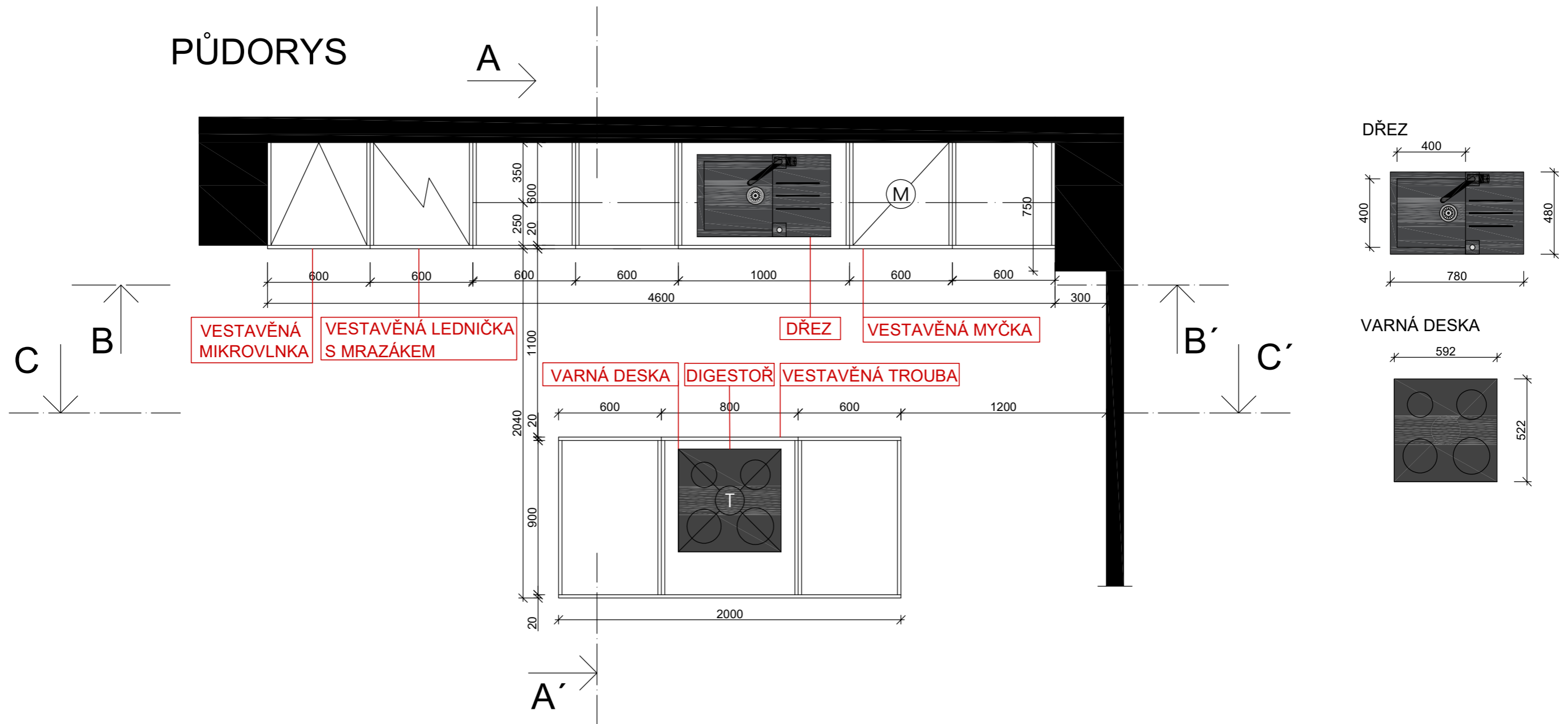

# ŘEZ A - A'

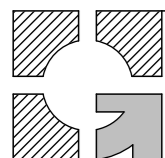
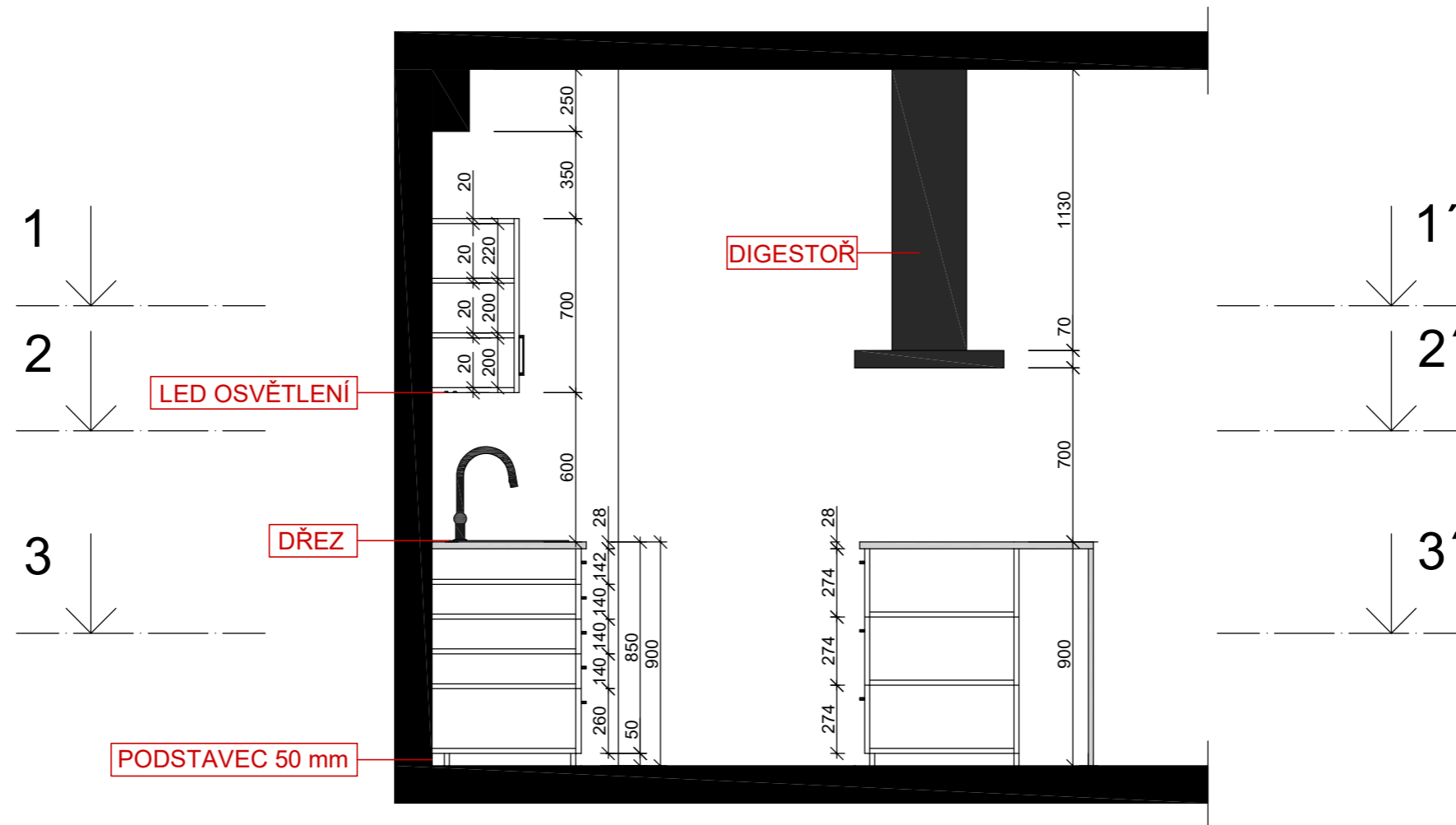

# ŘEZ B - B'

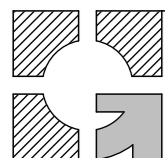
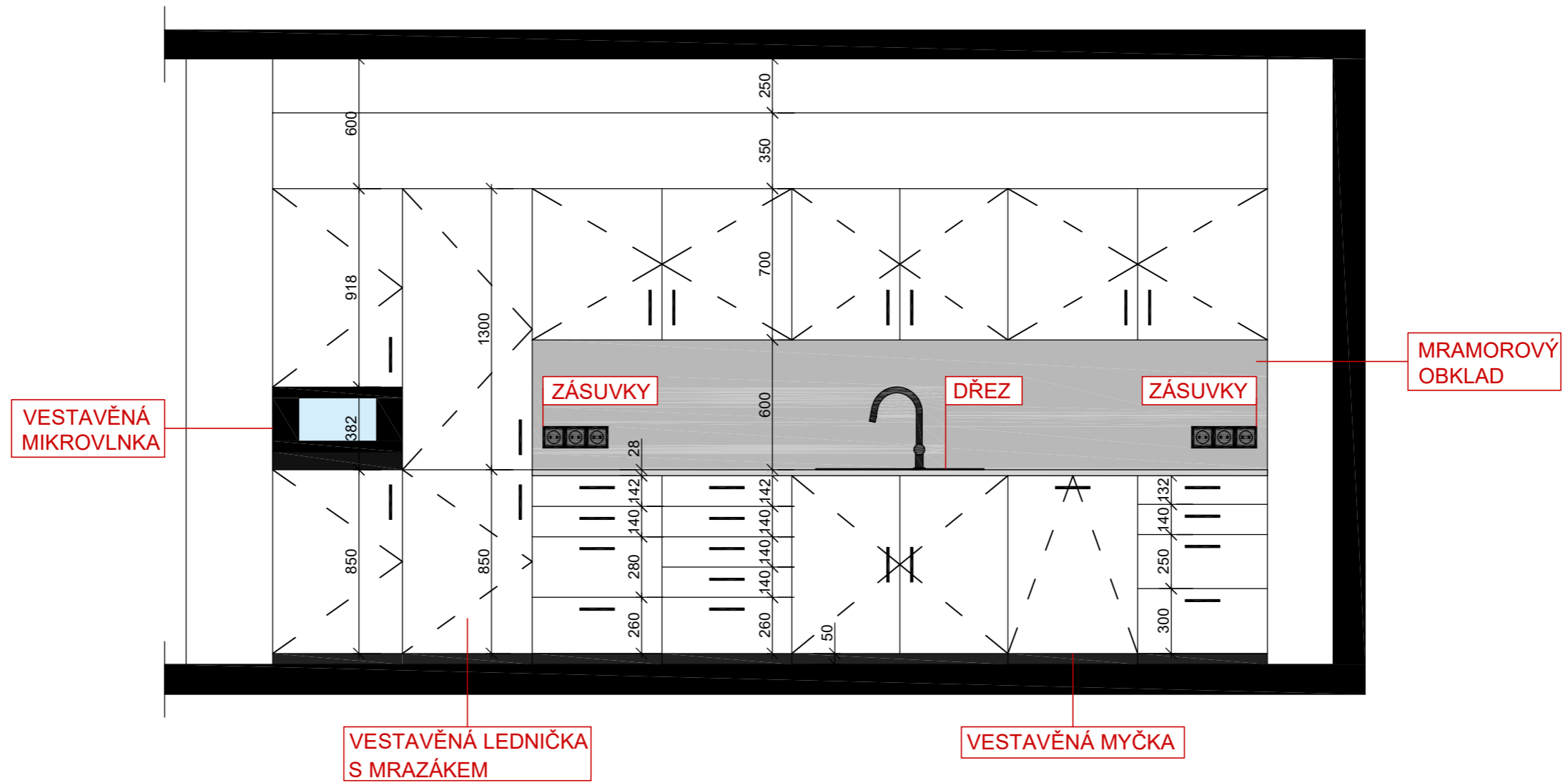

# ŘEZ C - C'

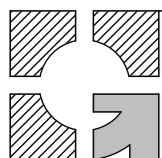
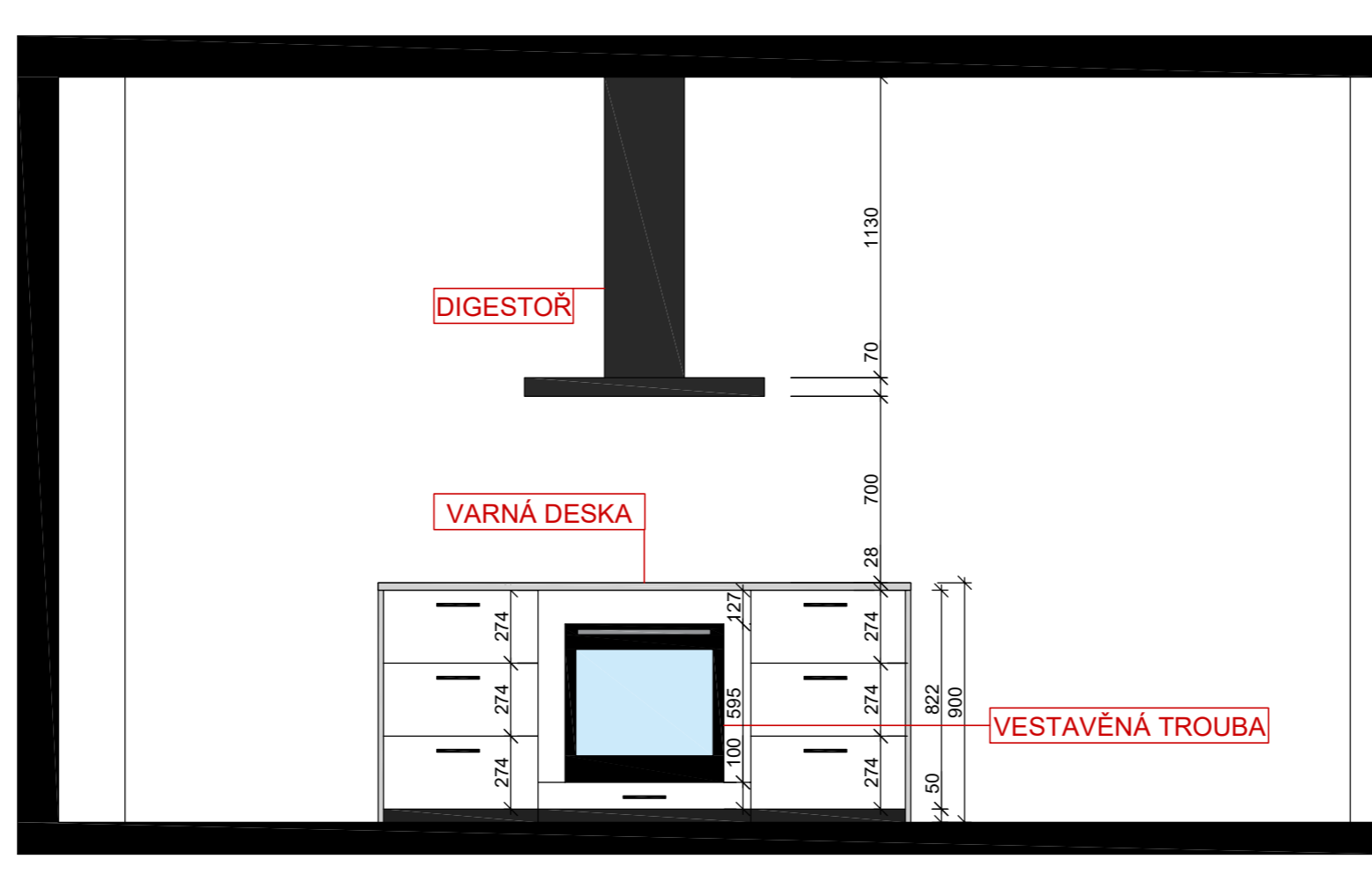

# PŮDORYSNÝ ŘEZ 1 - 1'

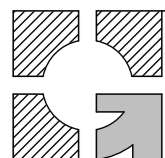
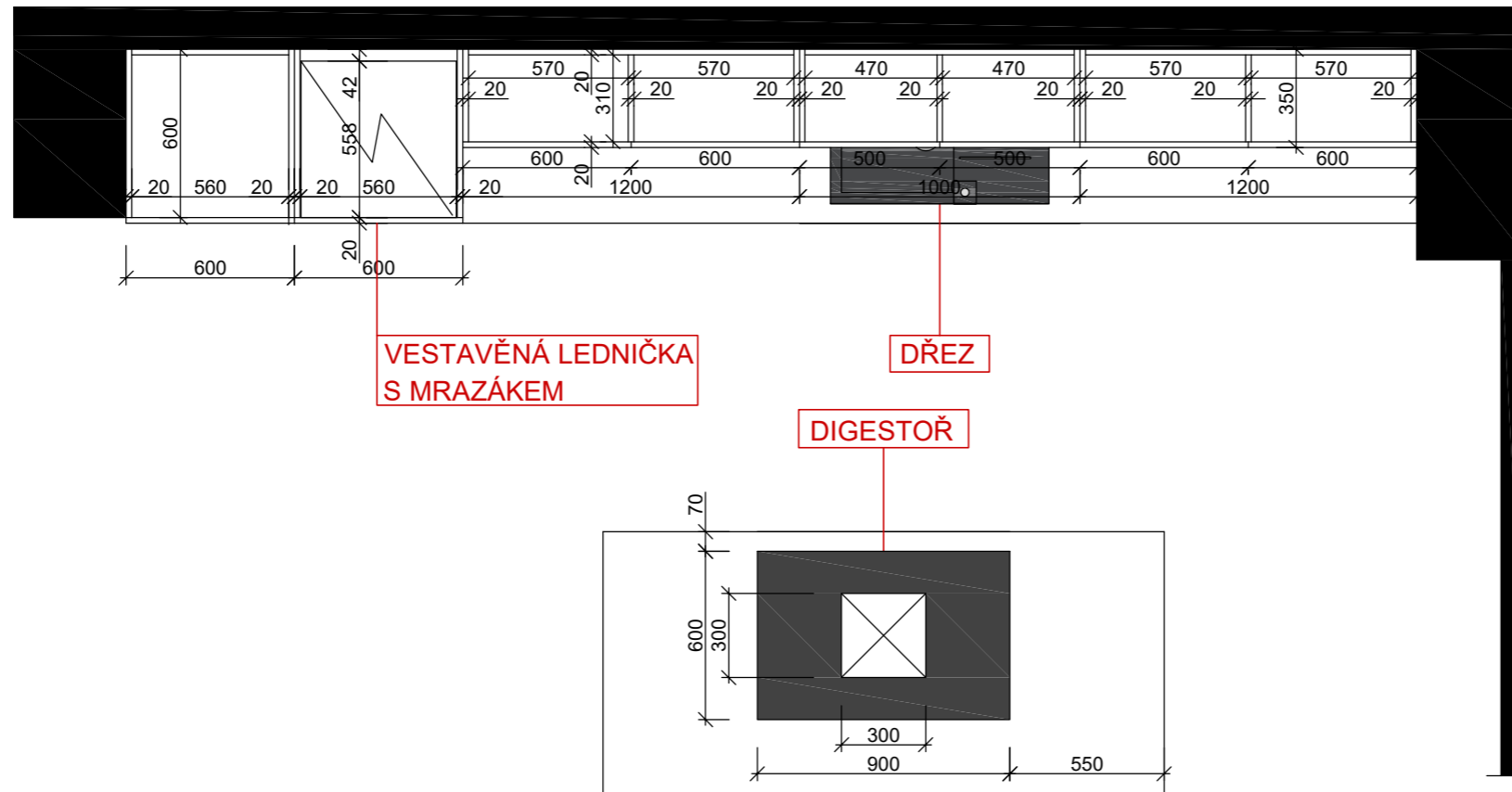

# PŮDORYSNÝ ŘEZ 2 - 2'

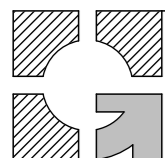
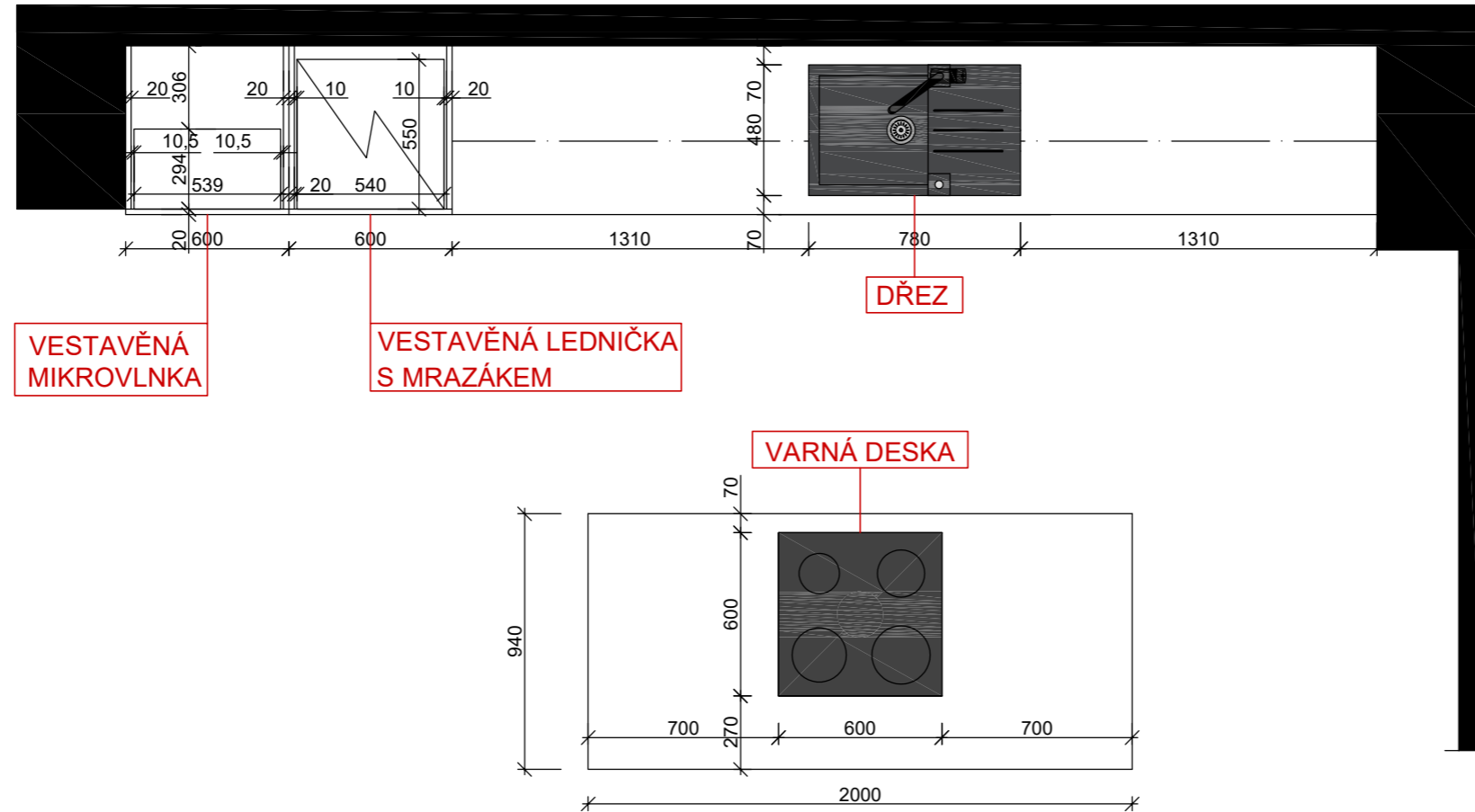

# PŮDORYSNÝ ŘEZ 3 - 3'

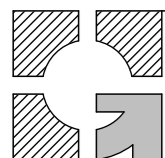
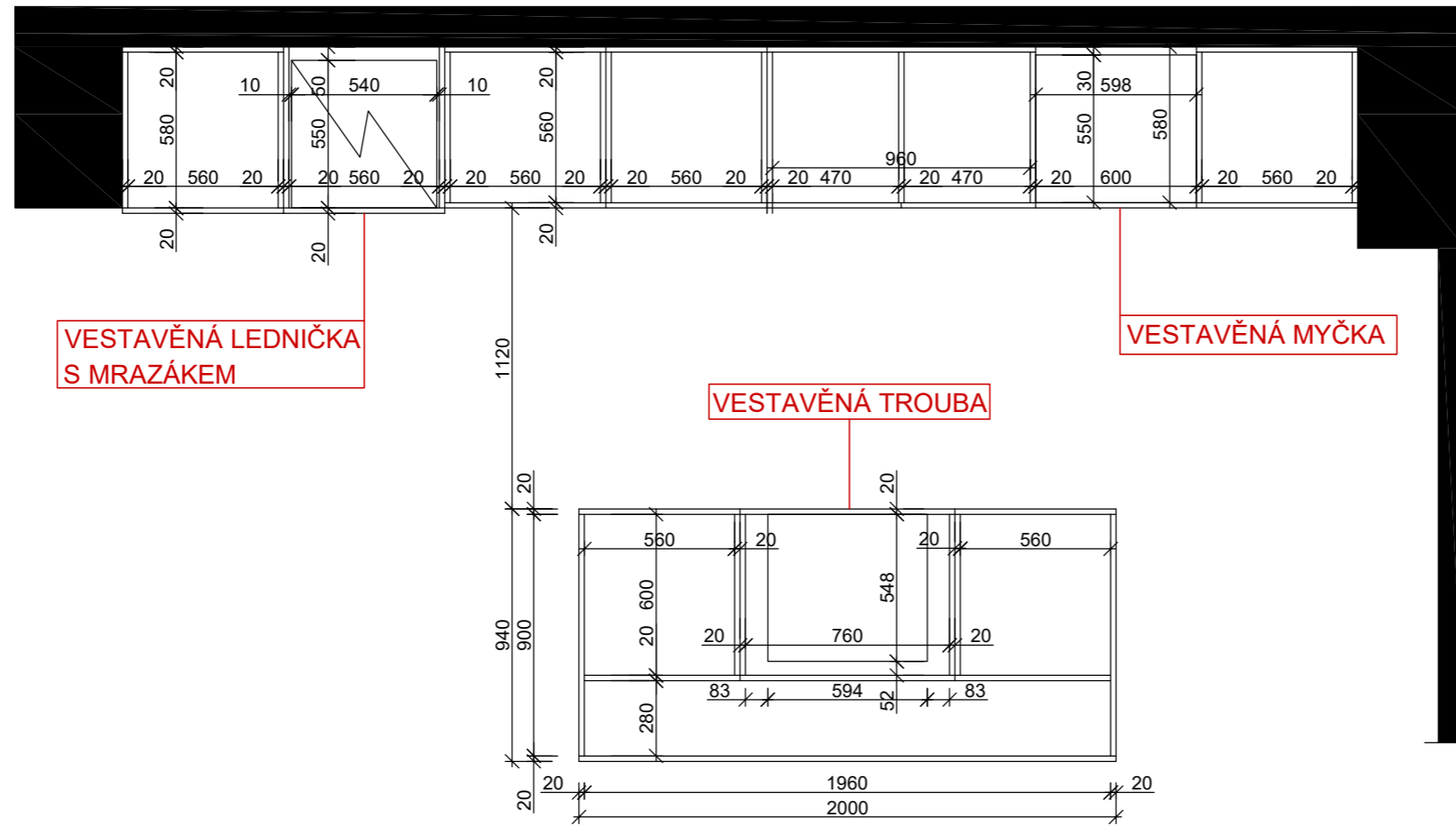

# ROZPIS NAVRŽENÉHO NÁBYTKU, DEKORACÍ A SVÍTIDEL

## VESTAVĚNÁ TROUBA BOSH

rozměry 59,4 x 54,8 x 57,7  
www.mall.cz



## OSTRŮVKOVÁ DIGESTOŘ KCH

rozměry 90 x 60 x 120  
www.kemau.com



## VESTAVNÁ MYČKA NA NÁDOBÍ CONCEPT

rozměry 59,8 x 55 x 88,5  
www.okay.cz



## VÝUKOVÁ VERZE ARCHICADU

## VESTAVĚNÁ MIKROVLNNNÁ TROUBA BOSH

rozměry 59,4 x 31,8 x 38,2  
mikrovlne-trouby.heureka.cz



## VESTAVNÁ KOMBINOVANÁ CHLADNIČKA SAMSUNG

rozměry 55 x 54 x 177,5  
www.mall.cz



## DŘEZ ALVEUS ROCK

rozměry 78 x 40 x 12,8  
www.siko.cz



## VARNÁ DESKA BOSH

rozměry 52,2 x 59,2 x 4,5  
www.senesi.cz

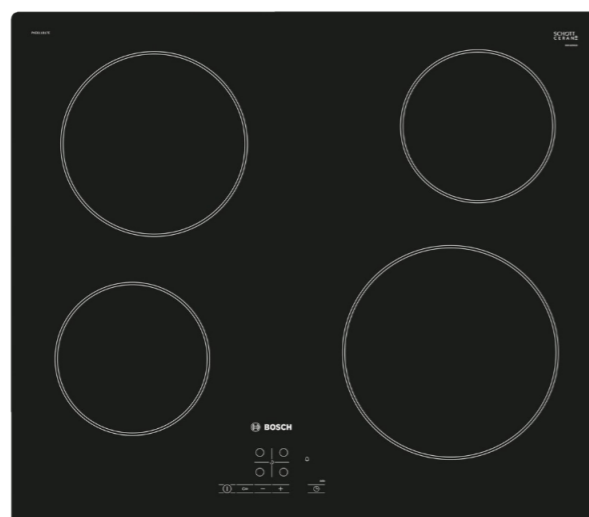

## DŘEZOVÁ BATERIE GROHE MINTA

rozměry 35,6  
www.koupelny-ptacek.cz



## ÚCHYTKA LILA POLOMATNÁ

rozměry 16 x 2,8  
www.pikomai.cz

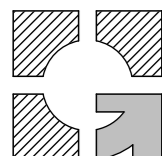

STUDIE A PROJEKT - MATURITNÍ PROJEKT  
**KUCHYŇSKÁ LINKA**  
ARCHITEKTONICKÁ STUDIE

STUDENT:  
Michaela **MUSILOVÁ**

UČITEL:  
Ing. arch. David **GRYGAR**

TŘÍDA:  
**4.E**

NÁZEV VÝKRESU:  
**VÝPIS NÁBYTKU**

DATUM:  
**29.02.2020**  
MĚŘITKO:

Č. VÝKRESU:  
**B8**

# VÝPIS MATERIÁLŮ A POVRCHOVÝCH ÚPRAV



## KOV

úchytky, podstavec  
odstín - černá

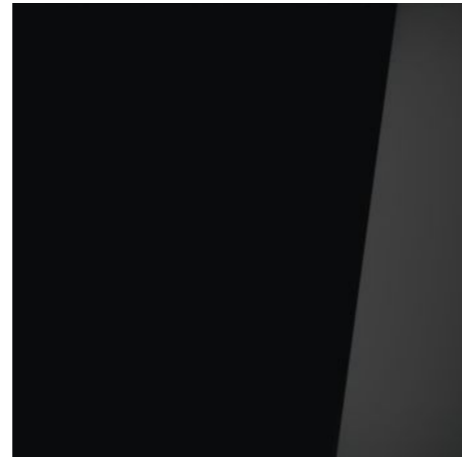

## SKLO

zařizovací přístroje (trouba,  
mikrovlknka..)  
odstín - černá

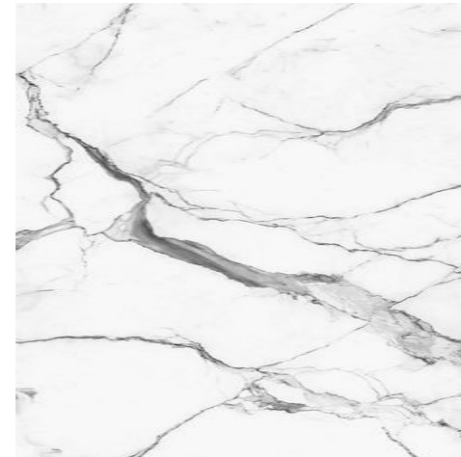

## MRAMOR

kuchyňská pracovní deska, obklad nad  
kuchyňskou linkou  
odstín - bílá



## BÍLÉ DŘEVO

konstrukce kuchyňské linky,  
poličky  
odstín - bílá

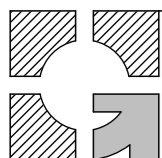

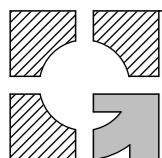

STUDIE A PROJEKT - MATURITNÍ PROJEKT  
**LOŽNICE**  
ARCHITEKTONICKÁ STUDIE

STUDENT:  
Michaela **MUSILOVÁ**

UČITEL:  
Ing. arch. David **GRYGAR**

TŘÍDA:  
**4.E**

NÁZEV VÝKRESU:  
**UKÁZKOVÁ VIZUALIZACE**

DATUM: <b>28.03.2020</b>	Č. VÝKRESU: <b>C</b>
MĚŘITKO:	

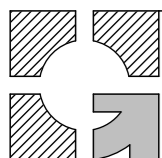

STUDIE A PROJEKT - MATURITNÍ PROJEKT  
**LOŽNICE**

ARCHITEKTONICKÁ STUDIE

STUDENT:  
Michaela **MUSILOVÁ**

UČITEL:  
Ing. arch. David **GRYGAR**

TŘÍDA:  
**4.E**

NÁZEV VÝKRESU:  
**RENDROVANÝ PŮDORYS**

DATUM:  
**28.03.2020**  
MĚRITKO:

Č. VÝKRESU:  
**C1**

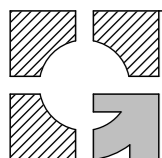

STUDIE A PROJEKT - MATURITNÍ PROJEKT  
**LOŽNICE**

ARCHITEKTONICKÁ STUDIE

STUDENT:  
Michaela **MUSILOVÁ**

UČITEL:  
Ing. arch. David **GRYGAR**

TŘÍDA:  
**4.E**

NÁZEV VÝKRESU:  
**VIZUALIZACE**

DATUM:  
**28.03.2020**  
MĚŘITKO:

Č. VÝKRESU:  
**C2**

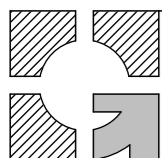

STUDIE A PROJEKT - MATURITNÍ PROJEKT  
**LOŽNICE**

ARCHITEKTONICKÁ STUDIE

STUDENT:  
Michaela **MUSILOVÁ**

UČITEL:  
Ing. arch. David **GRYGAR**

TŘÍDA:  
**4.E**

NÁZEV VÝKRESU:  
**VIZUALIZACE**

DATUM:  
**28.03.2020**  
MĚRÍTKO:

Č. VÝKRESU:  
**C3**



# ROZPIS NAVRŽENÉHO NÁBYTKU, DEKORACÍ A SVÍTIDEL

## MANŽELSKÁ POSTEL IDEA IDO8

rozměry 180 x 218 x 82  
www.mirjan24.cz



## ČALOUNĚNÉ KŘESLO S PODNOŽKOU - VEJLE

rozměry 48 (100) x 65 x 51  
www.beliani.cz



## PRÁDELNÍK AGERSKOV

rozměry 160 x 82 x 42  
jysk.cz



## NOČNÍ STOLEK LAFORMA BALIA

rozměry 45 x 40 x 40  
www.designovynabytek.cz



## NÁSTĚNNÉ POLIČKY NA MÍRU

materiál - dubové dřevo  
truhlář

## NÁSTĚNNÁ POLICE RAFFIK PIPE

rozměry 60 x 14  
www.bonami.cz



## DŘEVĚNÁ STOLIČKA CLARA

rozměry 45 x 50 x 30  
www.bonami.cz



## ZÁVĚSNÉ SVÍTIDLO FAIRFAX

rozměry 70-170 x 200 x 32  
www.perigold.com



## STOJÍCÍ LAMPA AJ

rozměry 27,5 x 130  
www.ambientedirect.com



## STOLNÍ LAMPA AJ

rozměry 55 x 96  
/www.ambientedirect.com



## KOBEREC SHAGGY WHITE

rozměry 110x60  
www.giftlab.cz



## NÁSTĚNNÉ HODINY

rozměry Ø 40  
www.bonami.cz



## ABSTRAKTNÍ OBRAZ

rozměry 100 x 140  
www.gbdesign.cz

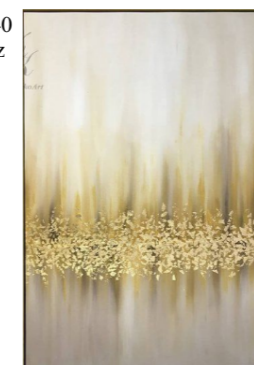

## SET OBRAZŮ

rozměry 40 x 40  
desenio.cz

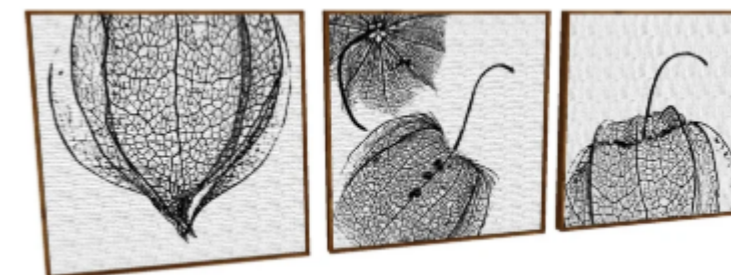

## VÝUKOVÁ VERZE ARCHICADU

## POVLAK NA POLŠTÁŘ

rozměr 50 x 50  
www.bonami.cz



## POVLAK NA POLŠTÁŘ

rozměr 50 x 30  
www.bonami.cz



## NÁSTĚNNÉ ZRCADLO RAJ

rozměry Ø 36  
www.bonami.cz



## ABSTRAKTNÍ OBRAZ

rozměry 60 x 60  
www.gbdesign.cz

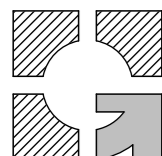
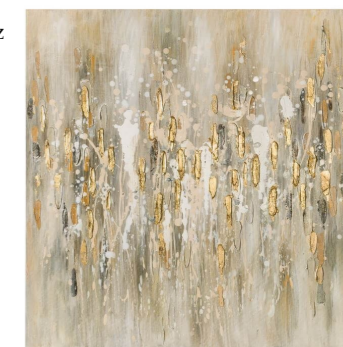

STUDIE A PROJEKT - MATURITNÍ PROJEKT  
LOŽNICE

ARCHITEKTONICKÁ STUDIE

STUDENT:  
Michaela MUSILOVÁ

UČITEL:  
Ing. arch. David GRYGAR

TŘÍDA:  
4.E

NÁZEV VÝKRESU:  
VÝPIS NÁBYTKU

DATUM:  
28.03.2020  
MĚŘITKO:

Č. VÝKRESU:  
C4

# VÝPIS MATERIÁLŮ A POVRCHOVÝCH ÚPRAV

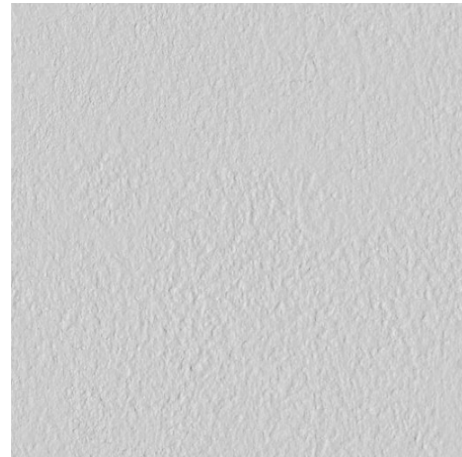

**BÍLÁ SÁDROVÁ OMÍTKA**  
zdi a strop obývacího pokoje a kuchyně  
odstín - bílá

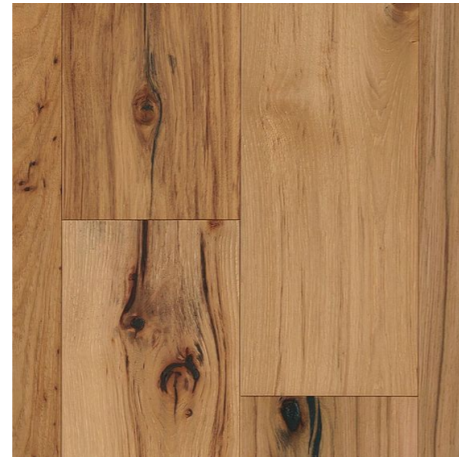

**DŘEVO**  
dřevěná podlaha z masivu, police,  
prádelník, noční stolky  
odstín - dub

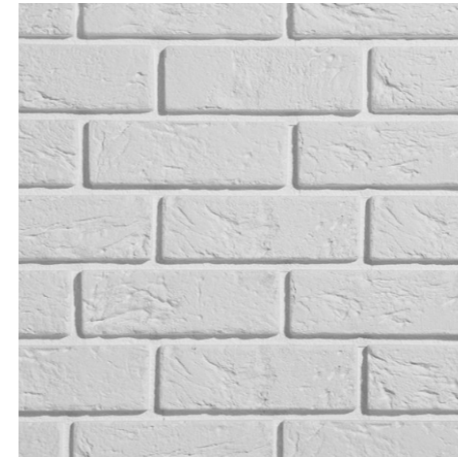

**SÁDROVÝ OBKLAD  
PARMA**  
obložení jedné stěny ložnice  
odstín - bílá



**BÍLÉ DŘEVO**  
konstrukce postele  
odstín - bílá

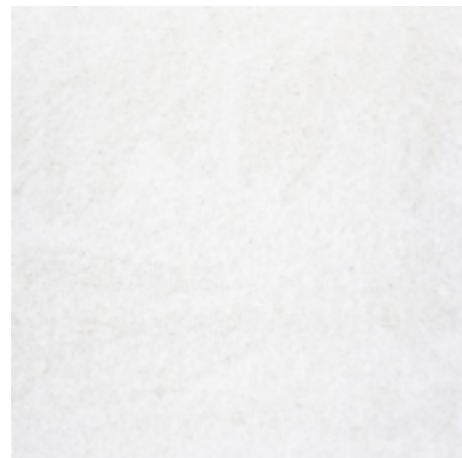

**KOBEREC**  
koberec u postele  
odstín - bílá

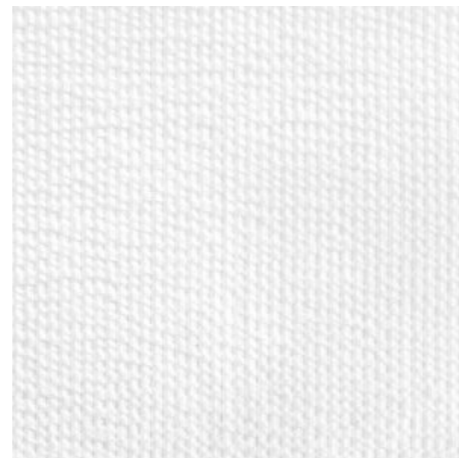

**BAVLNĚNÁ LÁTKA**  
povlečení postele, závěsy  
odstín - bílá



**ZLATÁ BARVA**  
stropní vítidlo, dekorace a doplňky  
odstín - zlatá



**KOV**  
nohy nábytku, svítidla  
odstín - černá

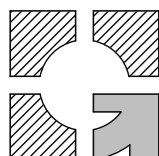

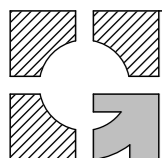
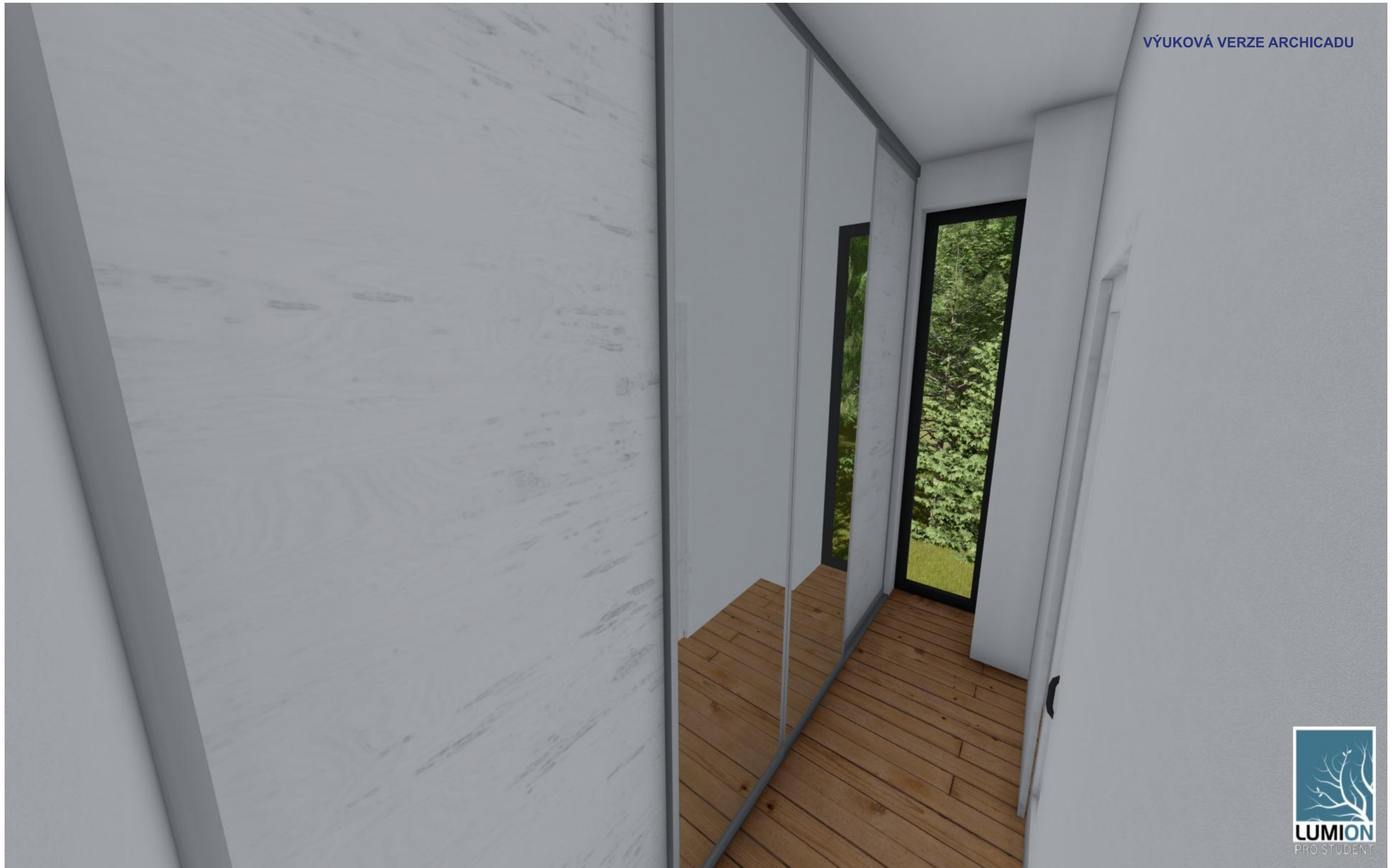

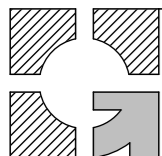
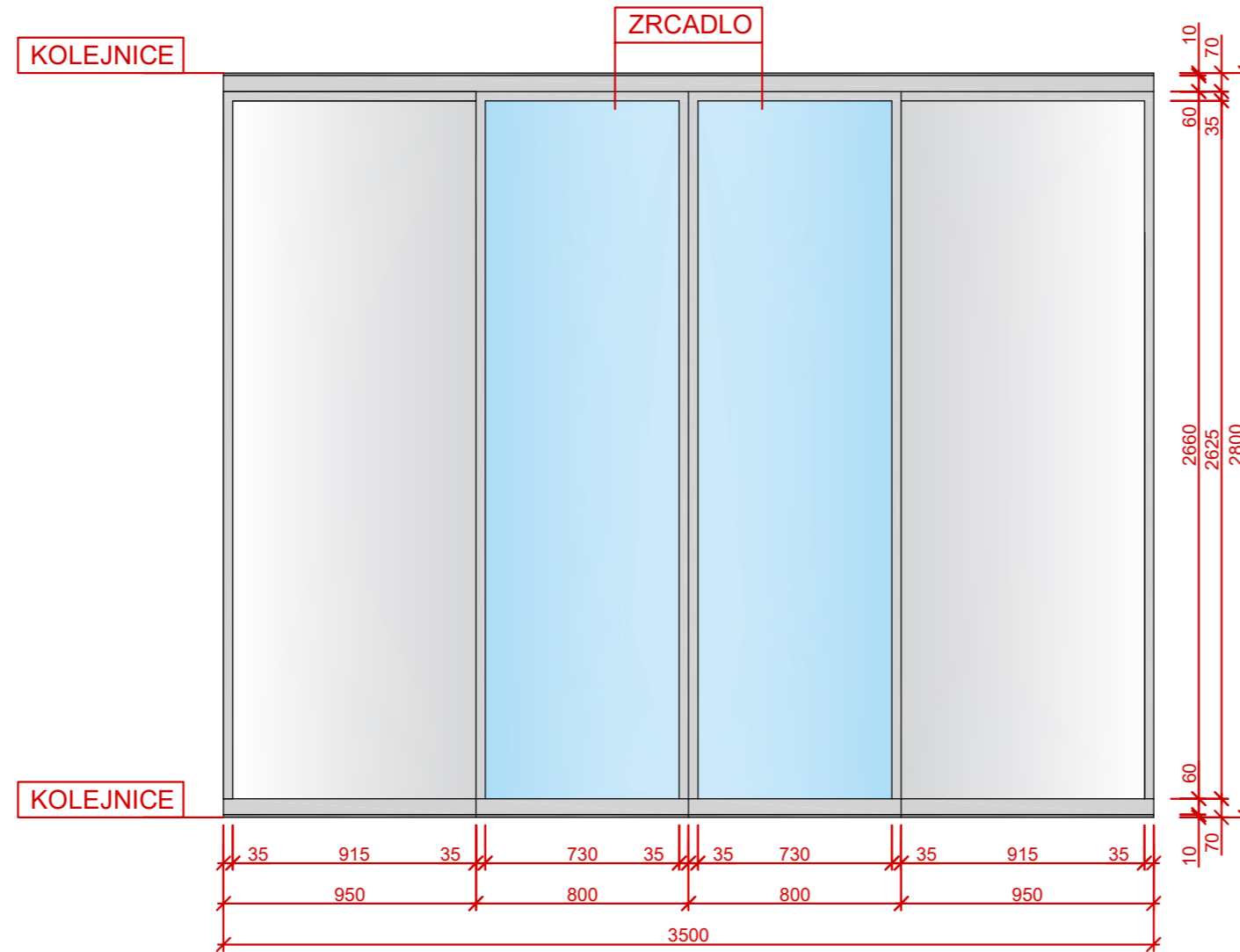

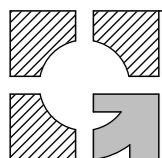
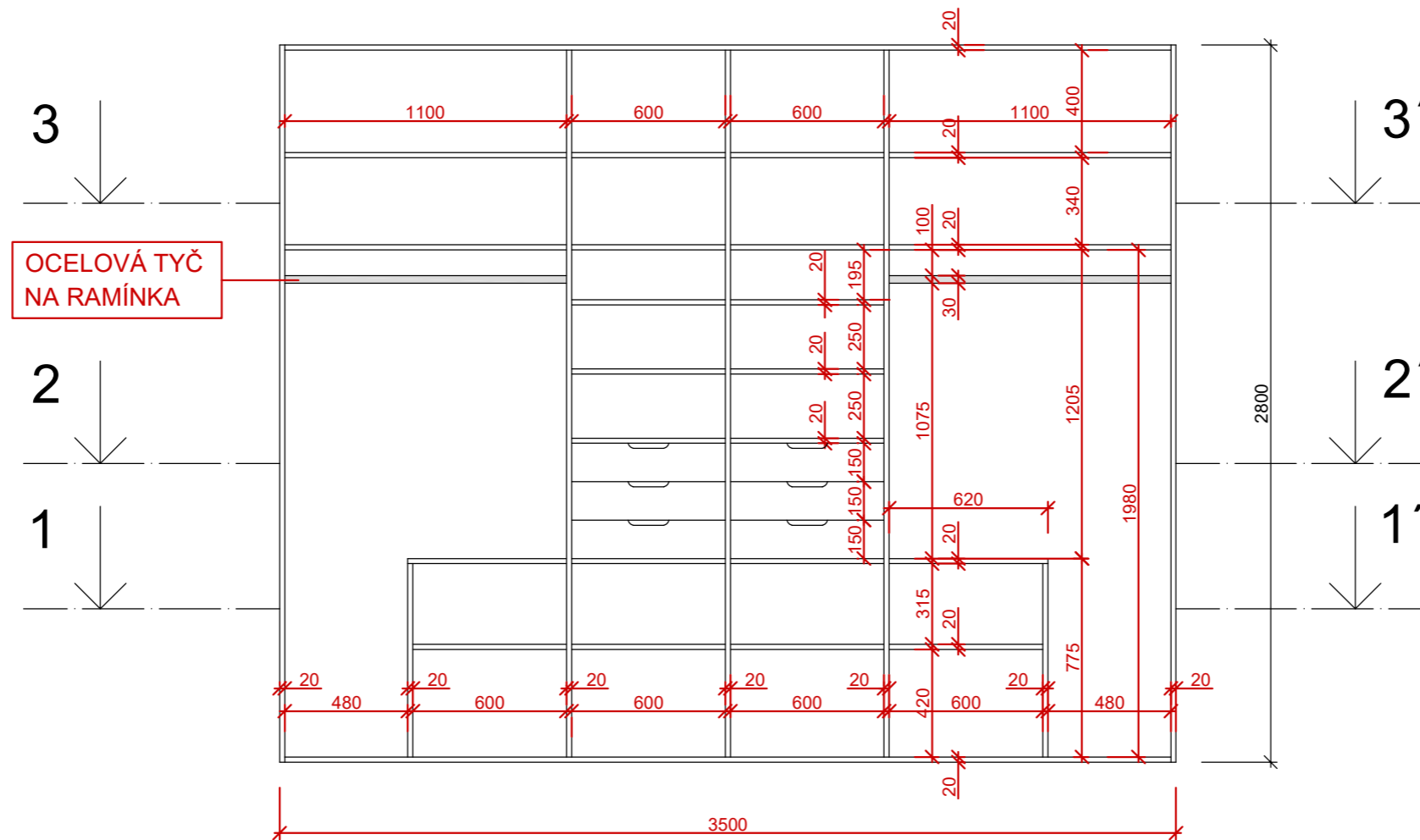

# PŮDORYSNÝ ŘEZ 1 - 1'

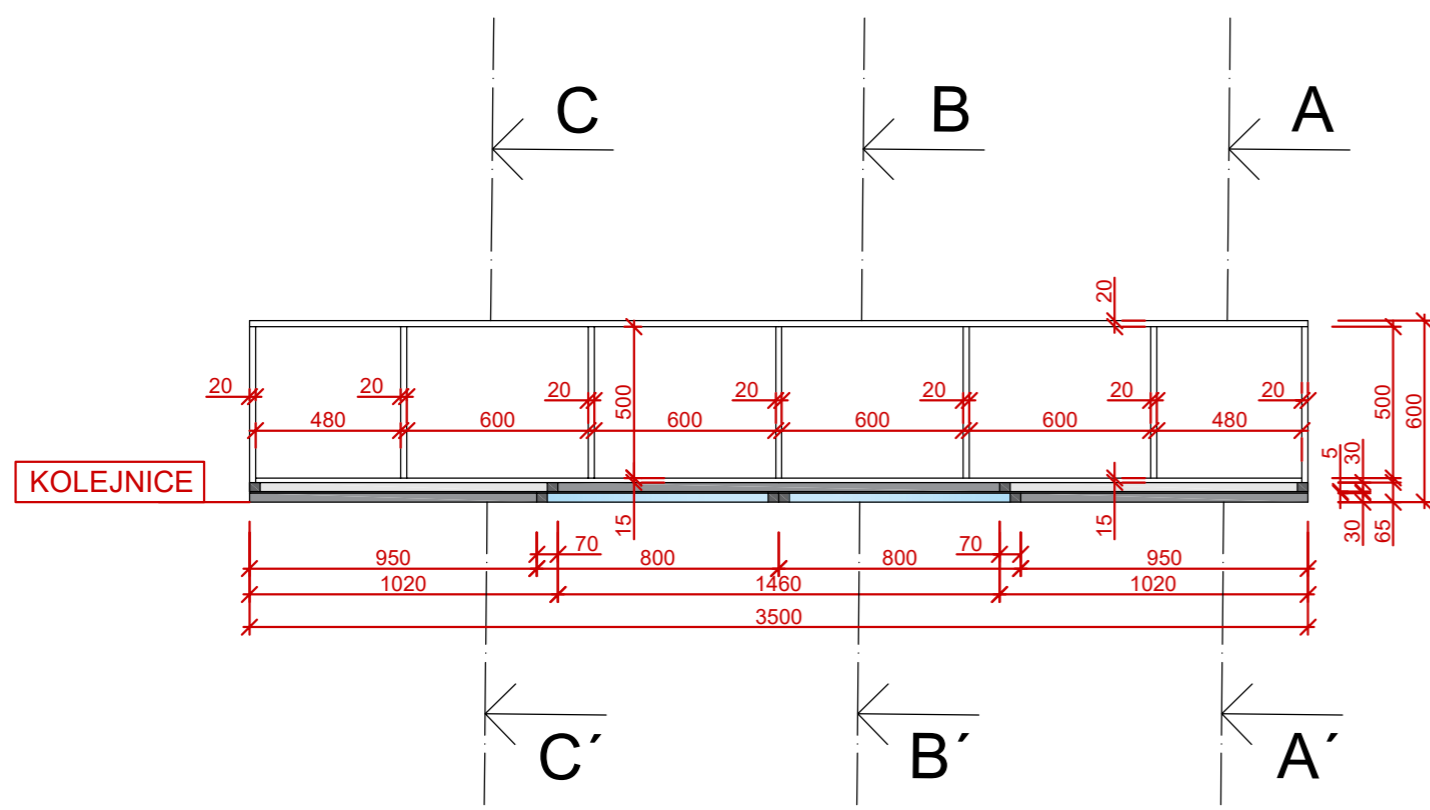

# PŮDORYSNÝ ŘEZ 2 - 2'

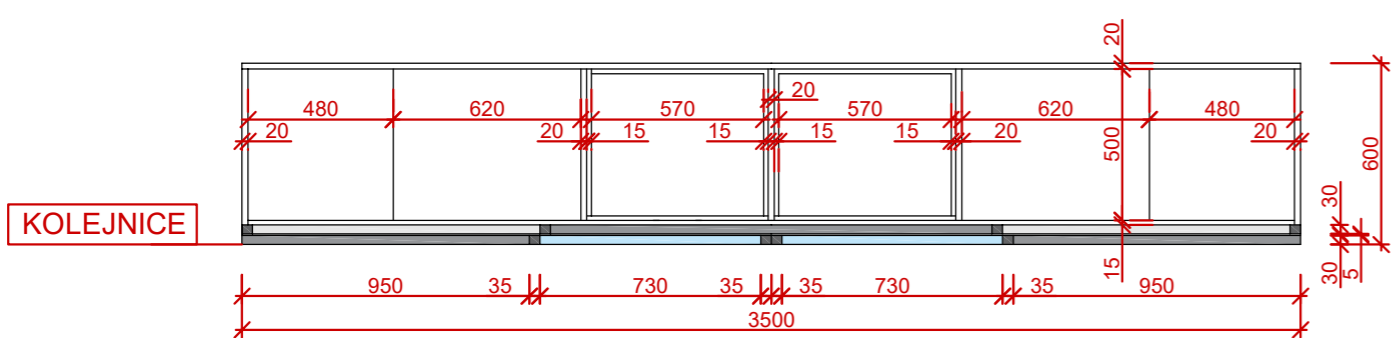

# PŮDORYSNÝ ŘEZ 3 - 3'

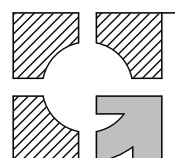
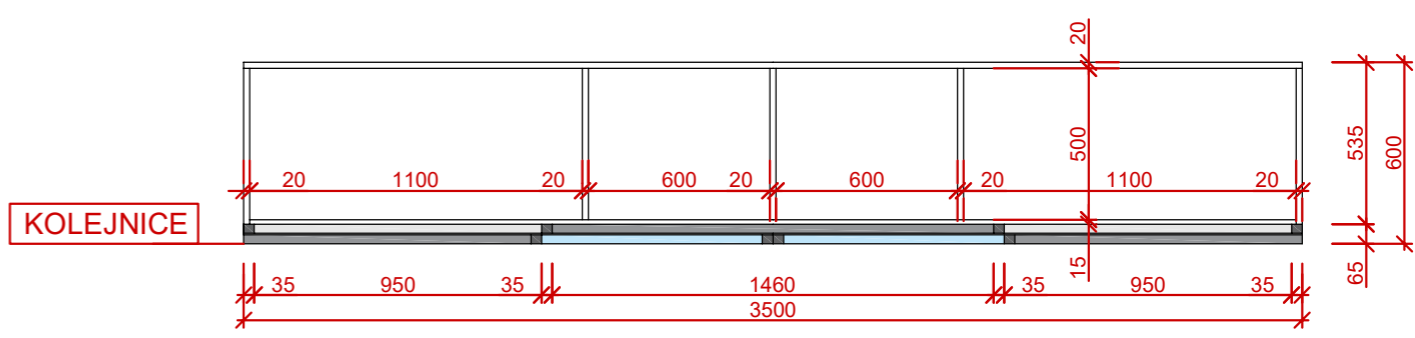

### ŘEZ A - A'

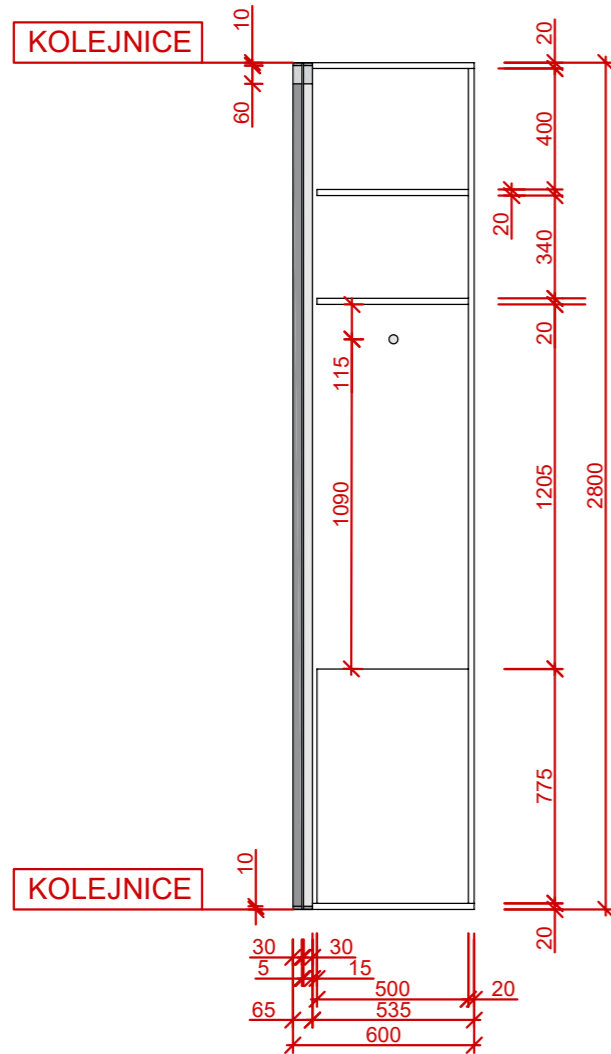

### ŘEZ B - B'

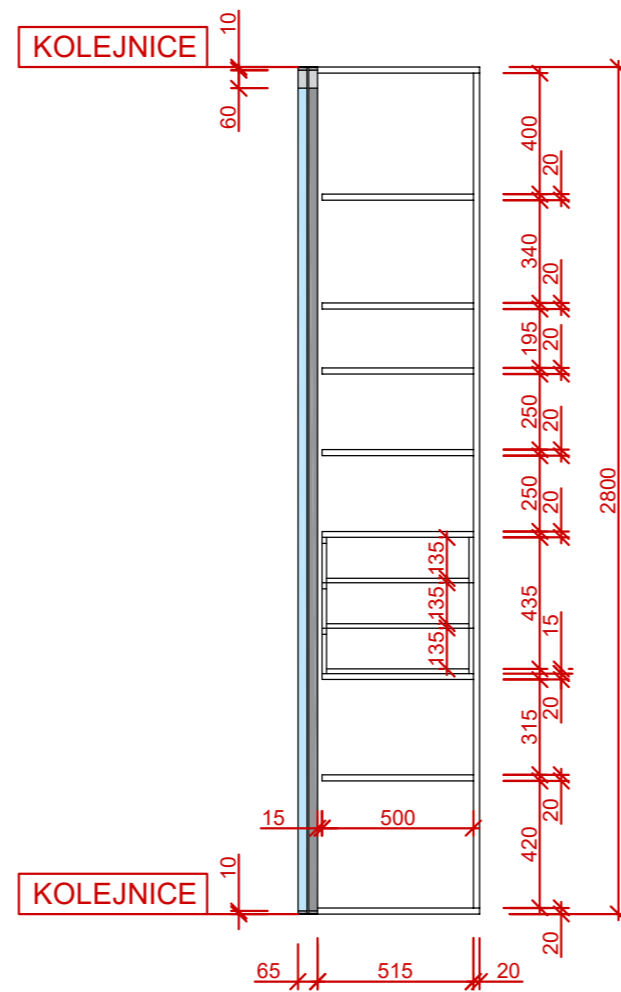

### ŘEZ C - C'

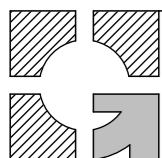
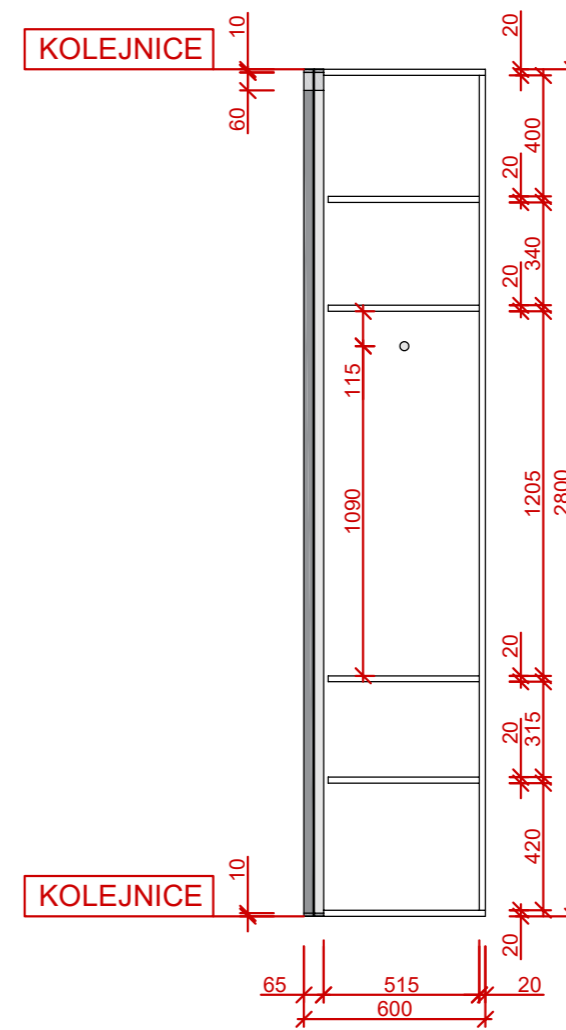

# VÝPIS MATERIÁLŮ A POVRCHOVÝCH ÚPRAV



**ZRCADLO**  
posuvné dveře skříně



**BÍLÉ DŘEVO**  
posuvné dveře skříně, police, vnitřní  
korpus  
odstín - bílá



**KOV**  
kolejnice, rámy posuvných dveří  
odstín - stříbrná

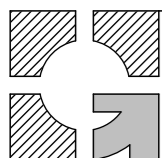

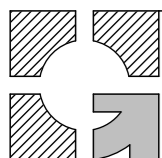

STUDIE A PROJEKT - MATURITNÍ PROJEKT  
**KOUPELNA**  
ARCHITEKTONICKÁ STUDIE

STUDENT:  
Michaela **MUSILOVÁ**

UČITEL:  
Ing. arch. David **GRYGAR**

TŘÍDA:  
**4.E**

NÁZEV VÝKRESU:  
**UKÁZKOVÁ VIZUALIZACE**

DATUM:  
**29.02.2020**  
MĚRÍTKO:

Č. VÝKRESU:  
**E**

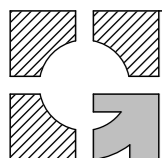

STUDIE A PROJEKT - MATURITNÍ PROJEKT  
**KOUPELNA**  
ARCHITEKTONICKÁ STUDIE

STUDENT:  
Michaela **MUSILOVÁ**

UČITEL:  
Ing. arch. David **GRYGAR**

TŘÍDA:  
**4.E**

NÁZEV VÝKRESU:  
**RENDROVANÝ PŮDORYS**

DATUM:  
**29.02.2020**  
MĚRÍTKO:

Č. VÝKRESU:  
**E1**

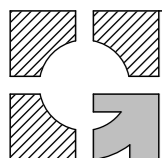

STUDIE A PROJEKT - MATURITNÍ PROJEKT  
**KOUPELNA**  
ARCHITEKTONICKÁ STUDIE

STUDENT:  
Michaela **MUSILOVÁ**

UČITEL:  
Ing. arch. David **GRYGAR**

TŘÍDA:  
**4.E**

NÁZEV VÝKRESU:  
**VIZUALIZACE**

DATUM: <b>29.02.2020</b>	Č. VÝKRESU: <b>E2</b>
MĚRÍTKO:	

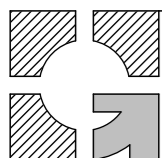

STUDIE A PROJEKT - MATURITNÍ PROJEKT  
**KOUPELNA**  
ARCHITEKTONICKÁ STUDIE

STUDENT:  
Michaela **MUSILOVÁ**

UČITEL:  
Ing. arch. David **GRYGAR**

TŘÍDA:  
**4.E**

NÁZEV VÝKRESU:  
**VIZUALIZACE**

DATUM:  
**29.02.2020**  
MĚRÍTKO:

Č. VÝKRESU:  
**E3**

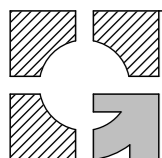

STUDIE A PROJEKT - MATURITNÍ PROJEKT  
**KOUPELNA**  
ARCHITEKTONICKÁ STUDIE

STUDENT:  
Michaela **MUSILOVÁ**

UČITEL:  
Ing. arch. David **GRYGAR**

TŘÍDA:  
**4.E**

NÁZEV VÝKRESU:  
**VIZUALIZACE**

DATUM: <b>29.02.2020</b>	Č. VÝKRESU: <b>E4</b>
MĚŘITKO:	

## PŮDORYS

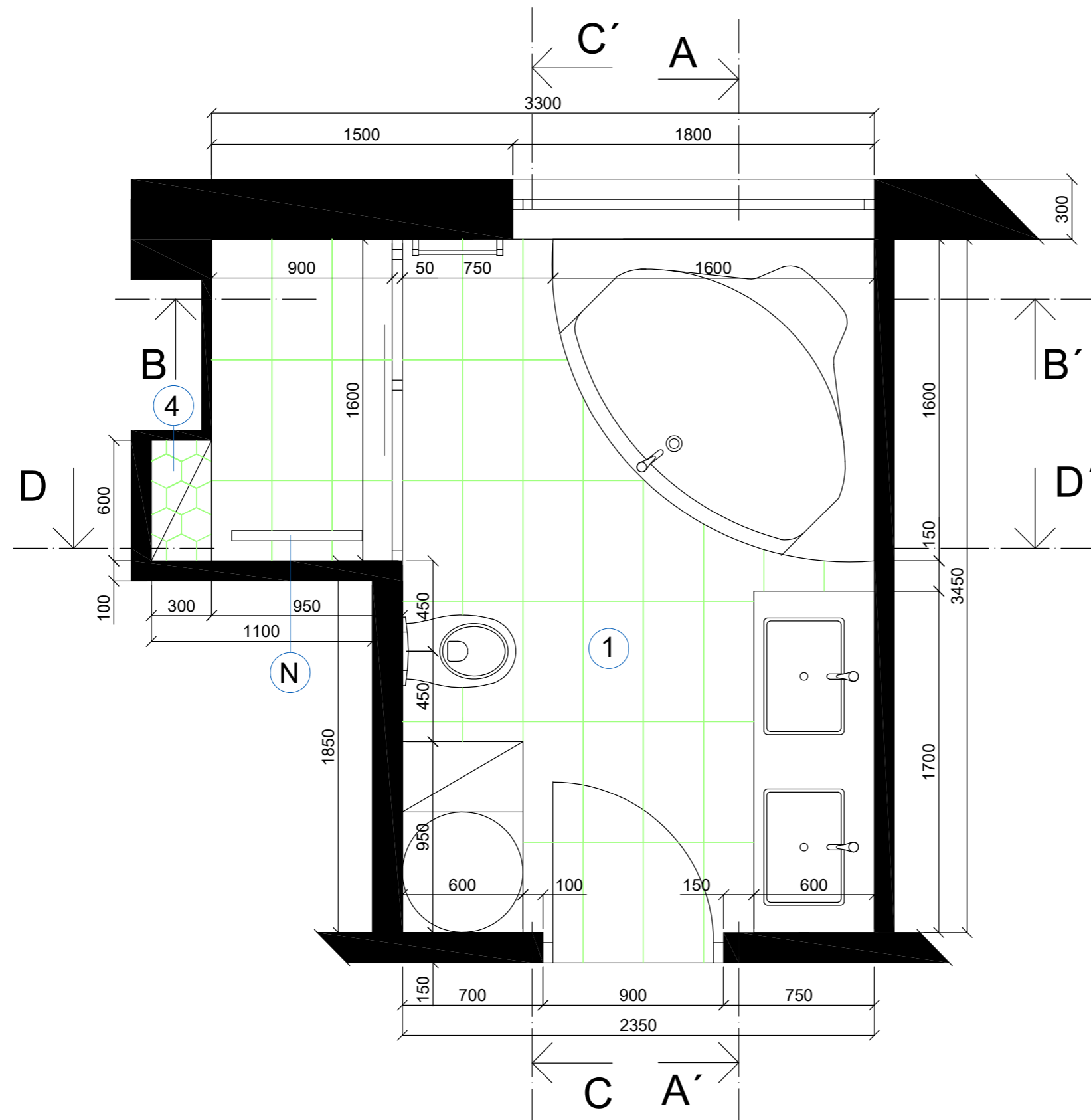

## LEGENDA

- ① OBKLAD RAKO EXTRA ŠEDÝ 600 x 300 mm
- ② BÍLÝ OBKLAD 200 x 100 mm
- ③ HEXAGONOVÝ OBKLAD (ČERNÝ) 170 x 150 mm
- ④ HEXAGONOVÝ OBKLAD (BÍLÝ) 170 x 150 mm
  
- Ⓐ ZRCADLO 1 700 x 600 mm
- Ⓑ UMYVADLO NA DESKU 580 x 400 x 140 mm
- Ⓒ VODNÍ STOJÁNKOVÁ BATERIE (ČERNÁ)
- Ⓓ DŘEVĚNÁ SKŘÍŇKA POD UMYVADLO
- Ⓔ ROHOVÁ VANA 1 600 x 1 600 mm
- Ⓕ ČERNÁ SPRCHOVÁ BATERIE
- Ⓖ ČERNÝ OTOPNÝ ŽEBŘÍK 500 x 890 mm
- Ⓗ SKLENĚNÁ ZÁSTĚNA S KOVOVÝM RÁMÉM O TL. 50 mm
- Ⓙ ČERNÁ SPRCHOVÁ HLAVICE S DEŠTĚM
- Ⓝ ZÁVĚSNÉ WC
- Ⓚ OVLÁDACÍ TLAČÍTKO WC
- Ⓛ SKŘÍŇKA NA PRAČKU (NA MÍRU)
- Ⓜ PRAČKA
- Ⓝ ODTOKOVÝ ŽLAB

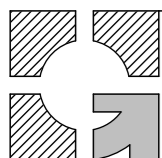

# ŘEZ A - A'

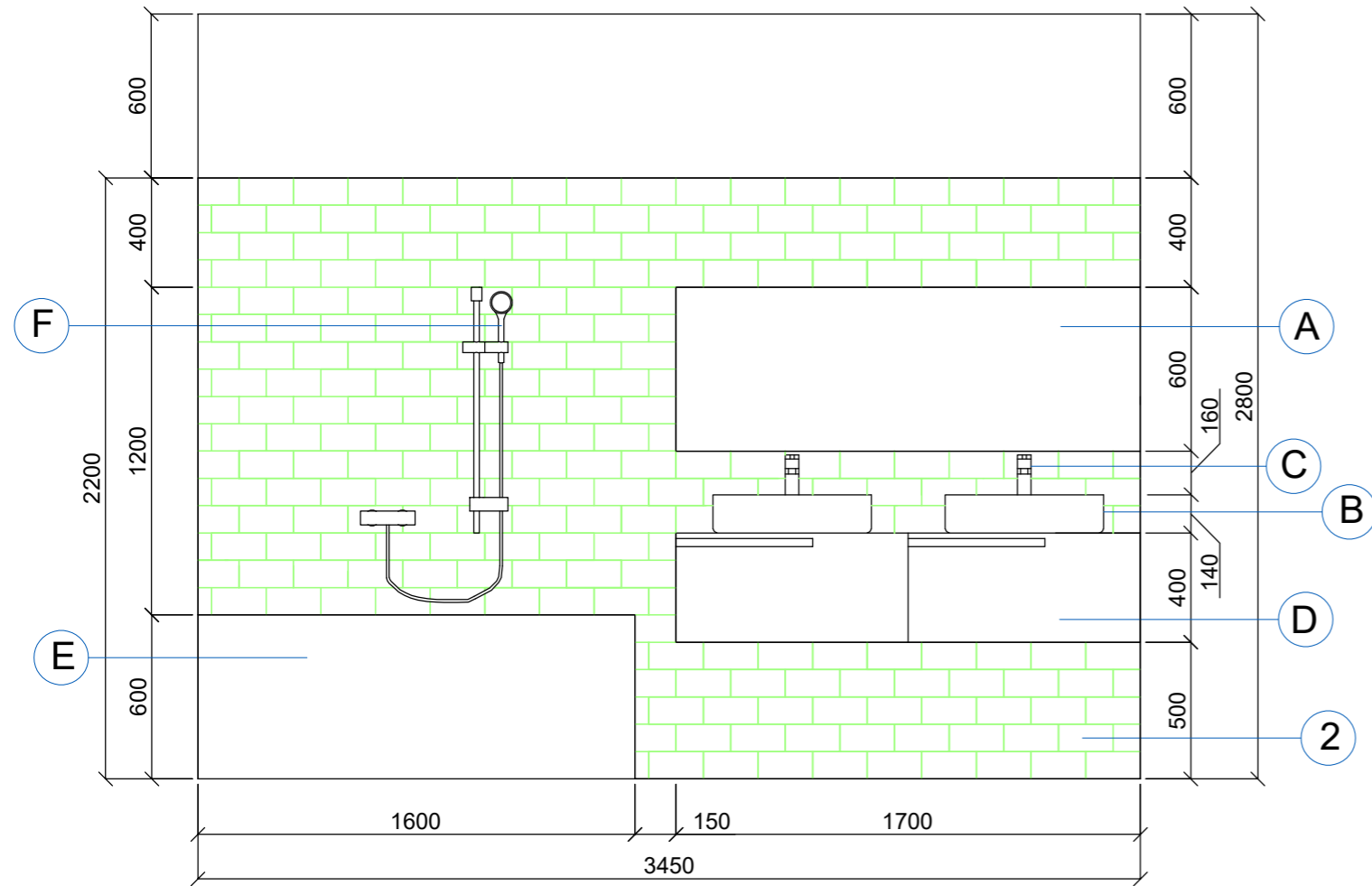

# ŘEZ B - B'

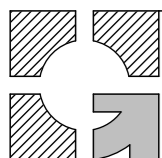
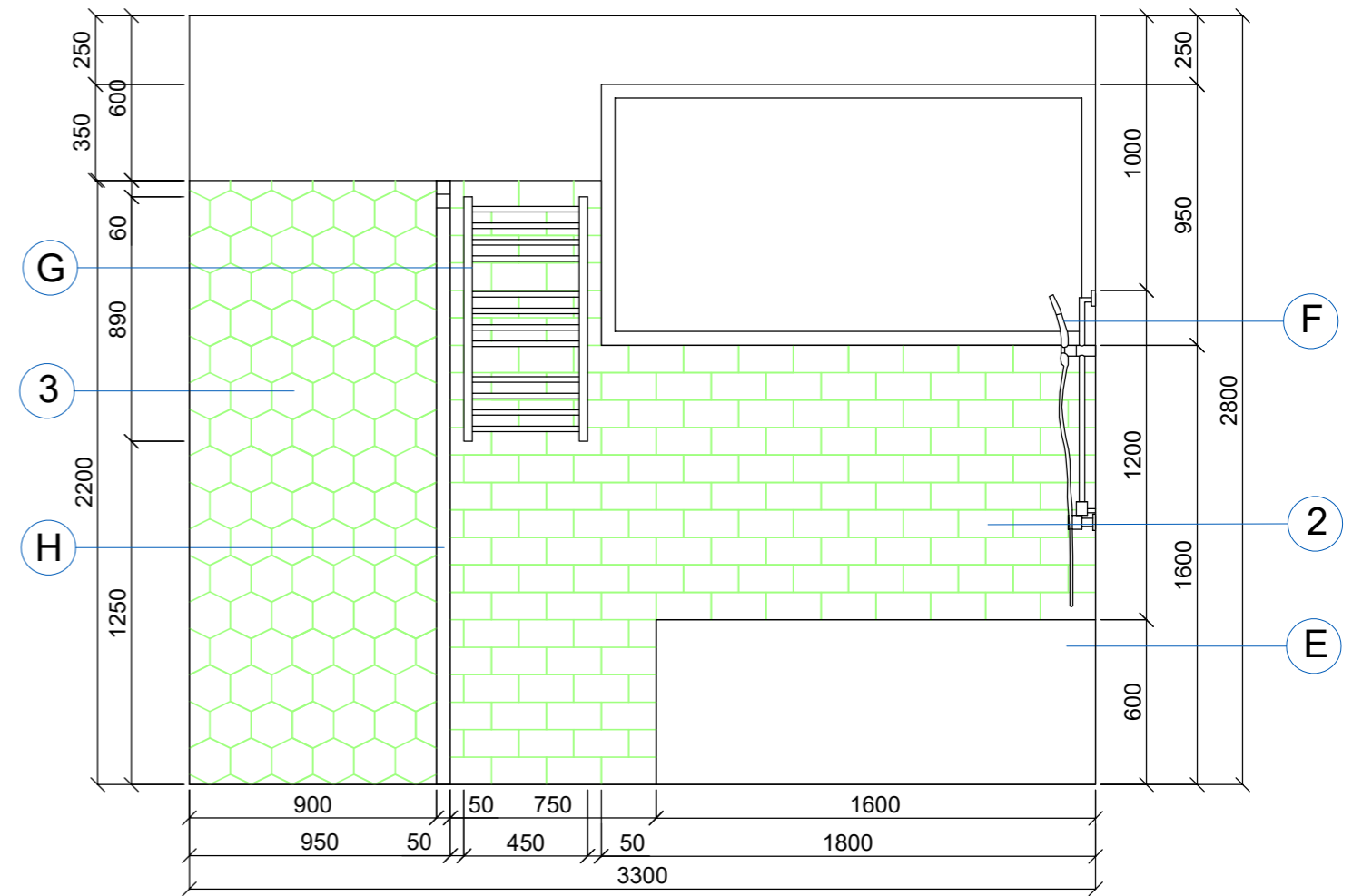

# ŘEZ C - C'

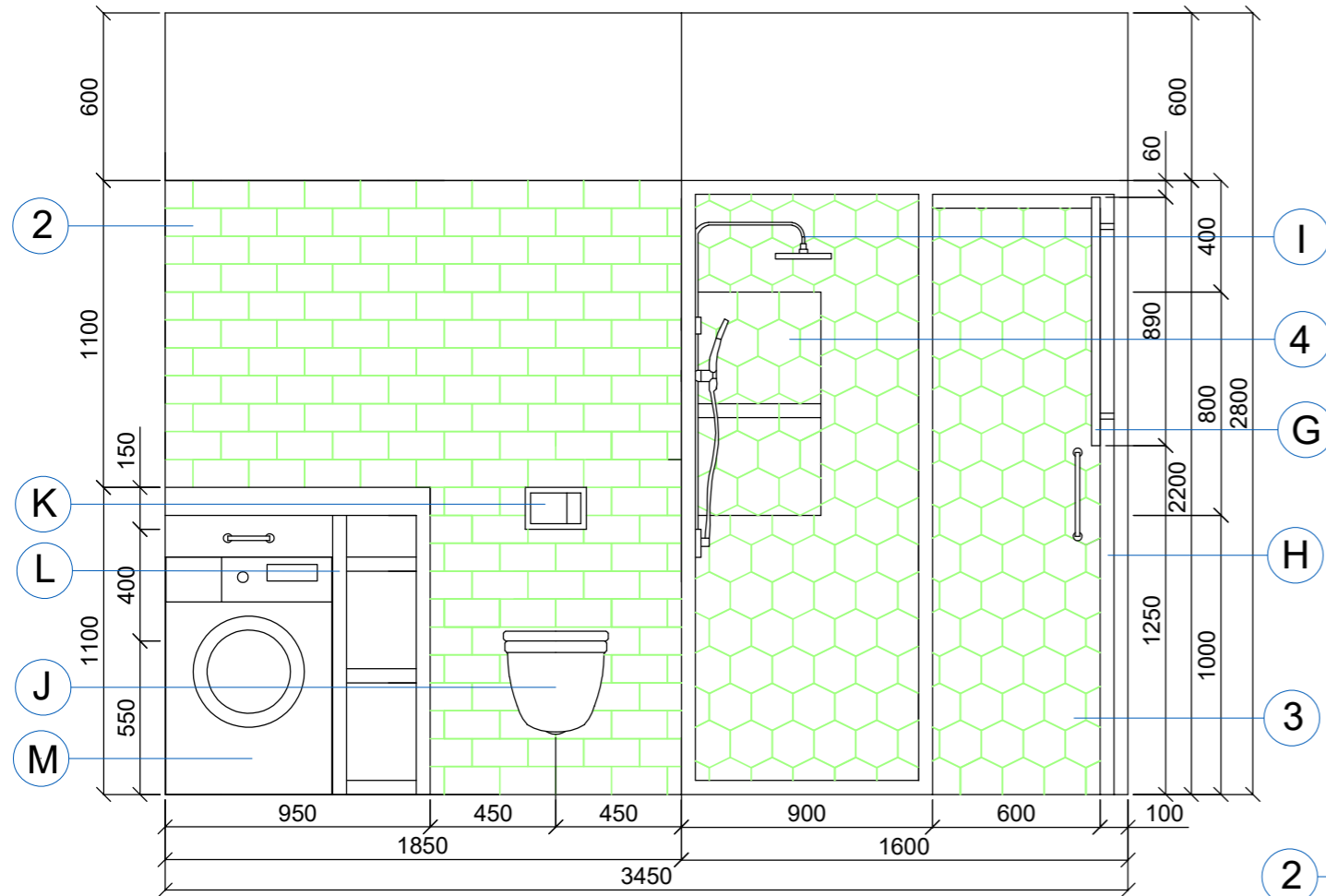

# ŘEZ D - D'

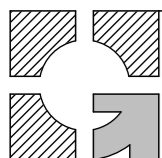
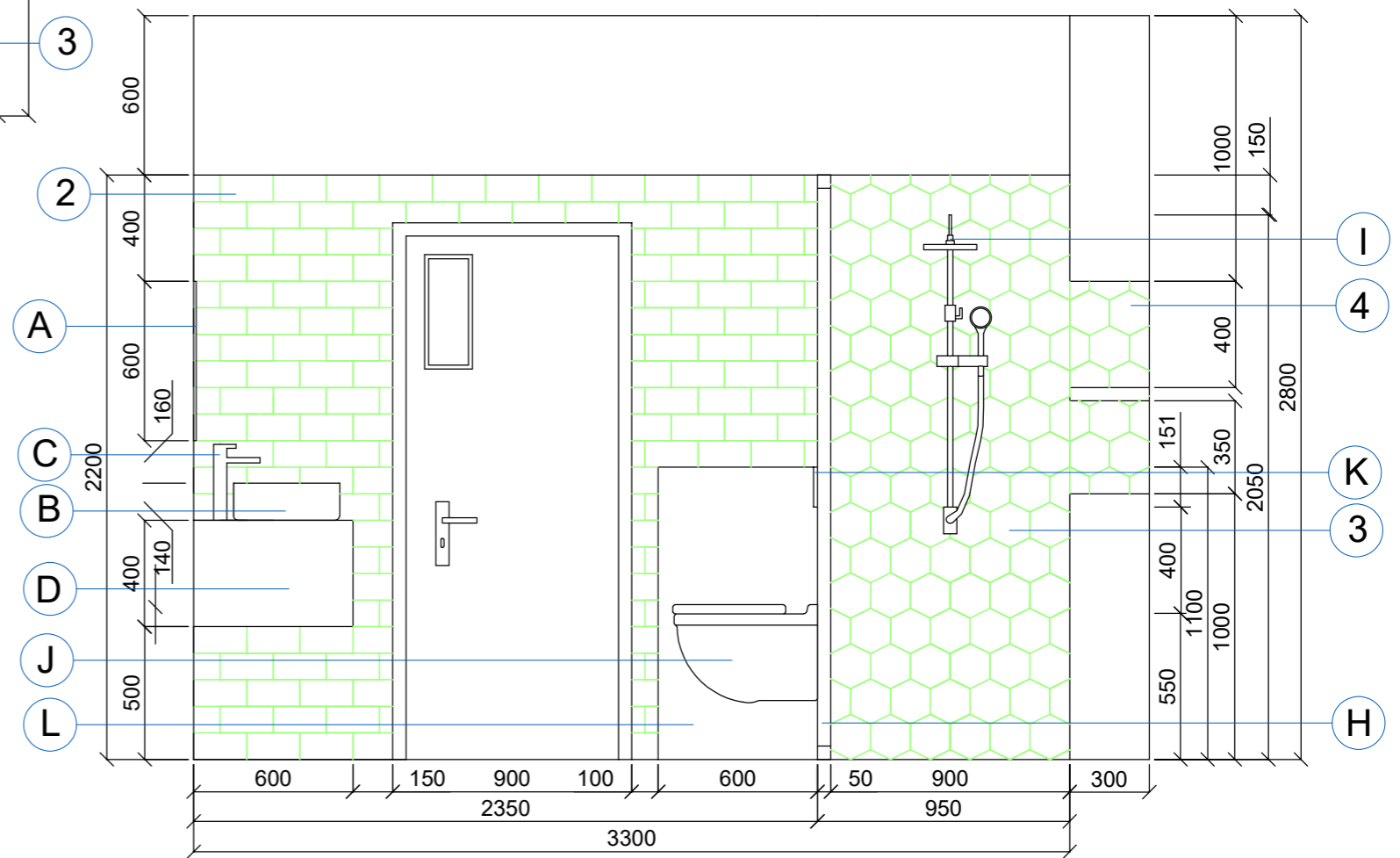

# ROZPIS NAVRŽENÉHO NÁBYTKU, DEKORACÍ A SVÍTIDEL

VÝUKOVÁ VERZE ARCHICADU

## ROHOVÁ VANA FLORIDA

rozměry 160 x 160 x 60  
www.siko.cz



## SKŘÍŇKA POD UMYVADLO NAMÍRU

rozměry 170 x 60 x 40  
truhlář (na zakázku)

## SKŘÍŇKA NA PRAČKU NA MÍRU

rozměry 95 x 110 x 60  
truhlář (na zakázku)

## TOPNÉ TĚLESO - SAPHO METRO

rozměry 45 x 89  
www.onlinekoupelny.cz

## SPRCHOVÁ SADA - DĚŠŤOVÁ SPRCHA + SPRCHOVÁ HLAVICE

rozměry 85 - 140 x 36 x 20  
www.lightinthebox.com



## DRŽÁK NA RUČNÍKY ZEN

rozměry 21 x 21 x 68  
www.svetvody.cz



## DRŽÁK NA RUČNÍKY NIMCO KIBO

rozměr 47 x 23 x 46  
www.onlinekoupelny.cz



## POLICE NIMCO KIBO

rozměr 50 x 12,5 x 2  
www.koupelny-venta.cz



## ZRCADLO

rozměry 60 x 170 x 5



## UMYVADLO NA DESKU

rozměry 58 x 40 x 14  
www.siko.cz



## ZÁVĚSNÉ WC VITRA SHIFT

rozměry 36,5 x 54 x 34  
www.siko.cz



## PRAČKA BOSH

rozměry 83 x 59,5 x 42,5  
www.Datart.cz



## ČERNÁ BATERIE STOJÁNKOVÁ

rozměry 28 x 18  
www.lightinthebox.com



## SPRCHOVÁ BATERIE + VANOVÁ BATERIE

www.lightinthebox.com



## ODPADKOVÝ KOŠ GLOSSY

rozměry 20 x 30  
www.siko.cz



## KVĚTINÁČE NA STĚNU - GREEN WALL

rozměry 48 x 15 x 15  
www.kvetinace.cz



## ZÁPUSTNÉ SVÍTIDLO

rozměry 50  
www.dumsvetel.cz



## ZÁVĚSNÉ SVÍTIDLO

rozměry Ø12,5 x 17  
www.e-light.cz



## OVLÁDACÍ TLAČÍTKO TECE

rozměry 22 x 15  
www.siko.cz

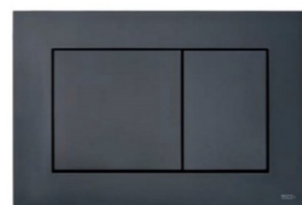

## DRŽÁK TOALETNÍHO PAPÍRU NOIR

rozměry 14 x 13,5 x 15,5  
www.siko.cz



## PLAKÁT BIG MOSTERA

rozměry 70 x 50  
desenio.cz



## PROUTĚNÝ KOŠ NA PRÁDLO

rozměry 35 x 34 x 50  
www.picnictime.cz



## ROŠT DROPS

rozměry 80 x 6 x 16  
www.siko.cz

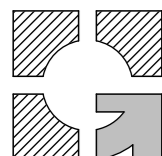

STUDIE A PROJEKT - MATURITNÍ PROJEKT  
**KOUPELNA**  
ARCHITEKTONICKÁ STUDIE

STUDENT:  
Michaela **MUSILOVÁ**

UČITEL:  
Ing. arch. David **GRYGAR**

TŘÍDA:  
**4.E**

NÁZEV VÝKRESU:  
**VÝPIS NÁBYTKU**

DATUM:  
**29.02.2020**  
MĚRÍTKO:  
Č. VÝKRESU:  
**E8**

# VÝPIS MATERIÁLŮ A POVRCHOVÝCH ÚPRAV

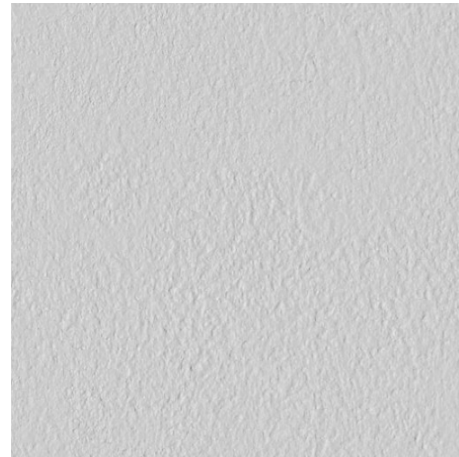

**BÍLÁ SÁDROVÁ OMÍTKA**  
část zdí a strop koupelny  
odstín - bílá



**DŘEVO**  
stůl pod umyvadlem, skříň na pračku  
odstín - dub



**KOBEREC**  
koberec po WC mísou  
odstín - černá



**KOV**  
rám sprchového koutu, svítidla,  
úchytky  
odstín - černá

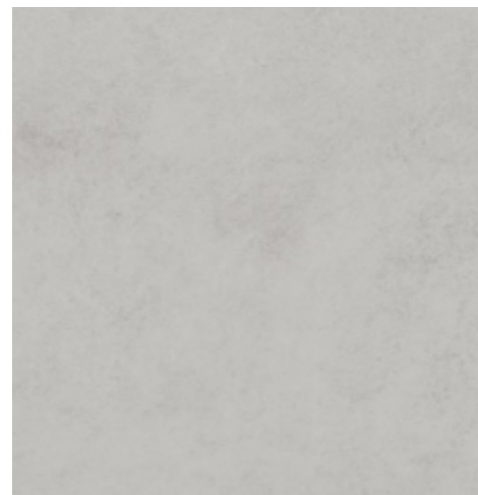

**OBKLAD RAKO EXTRA**  
**300 x 600 mm**  
podlaha koupelny  
odstín - šedá



**OBKLAD FINEZZA FAZZETO**  
**200 x 100 mm**  
obložení stěn koupelny  
odstín - bílá



**OBKLAD HEXAGONY**  
**150 x 170 mm**  
obložení vestavěné police  
odstín - bílá

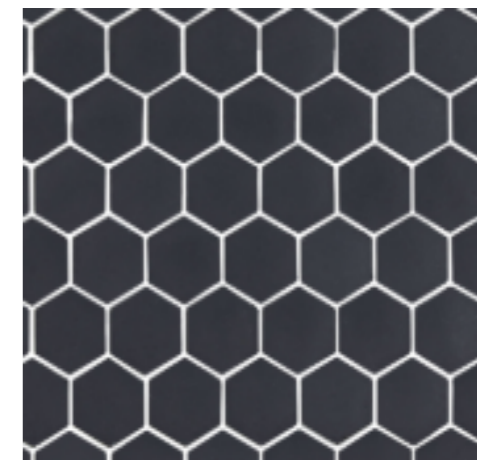

**OBKLAD HEXAGONY**  
**150 x 170 mm**  
obložení sprchového koutu  
odstín - černá

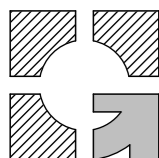

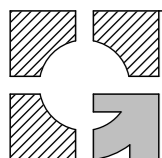

STUDIE A PROJEKT - MATURITNÍ PROJEKT  
**NEBYTOVÝ PROSTOR - KANCELÁŘE**  
ARCHITEKTONICKÁ STUDIE

STUDENT:  
Michaela **MUSILOVÁ**

UČITEL:  
Ing. arch. David **GRYGAR**

TŘÍDA:  
**4.E**

NÁZEV VÝKRESU:  
**UKÁZKOVÁ VIZUALIZACE**

DATUM:  
**11.03.2020**  
MĚŘITKO:

Č. VÝKRESU:  
**F**

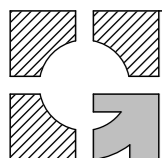

STUDIE A PROJEKT - MATURITNÍ PROJEKT  
**NEBYTOVÝ PROSTOR - KANCELÁŘE**  
ARCHITEKTONICKÁ STUDIE

STUDENT:  
Michaela **MUSILOVÁ**

UČITEL:  
Ing. arch. David **GRYGAR**

TŘÍDA:  
**4.E**

NÁZEV VÝKRESU:  
**RENDROVANÝ PŮDORYS**

DATUM: <b>11.03.2020</b>	Č. VÝKRESU: <b>F1</b>
MĚŘITKO:	

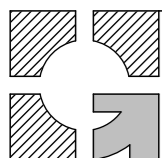

STUDIE A PROJEKT - MATURITNÍ PROJEKT  
**NEBYTOVÝ PROSTOR - KANCELÁŘE**  
ARCHITEKTONICKÁ STUDIE

STUDENT:  
Michaela **MUSILOVÁ**

UČITEL:  
Ing. arch. David **GRYGAR**

TŘÍDA:  
**4.E**

NÁZEV VÝKRESU:  
**VIZUALIZACE**

DATUM: <b>11.03.2020</b>	Č. VÝKRESU: <b>F2</b>
MĚŘITKO:	

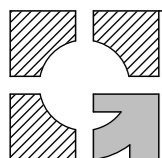

STUDIE A PROJEKT - MATURITNÍ PROJEKT  
**NEBYTOVÝ PROSTOR - KANCELÁŘE**  
ARCHITEKTONICKÁ STUDIE

STUDENT:  
Michaela **MUSILOVÁ**

UČITEL:  
Ing. arch. David **GRYGAR**

TŘÍDA:  
**4.E**

NÁZEV VÝKRESU:  
**VIZUALIZACE**

DATUM: <b>11.03.2020</b>	Č. VÝKRESU: <b>F3</b>
MĚŘITKO:	

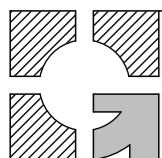

STUDIE A PROJEKT - MATURITNÍ PROJEKT  
**NEBYTOVÝ PROSTOR - KANCELÁŘE**  
ARCHITEKTONICKÁ STUDIE

STUDENT:  
Michaela **MUSILOVÁ**

UČITEL:  
Ing. arch. David **GRYGAR**

TŘÍDA:  
**4.E**

NÁZEV VÝKRESU:  
**VIZUALIZACE**

DATUM: <b>11.03.2020</b>	Č. VÝKRESU: <b>F4</b>
MĚRÍTKO:	

# ROZPIS NAVRŽENÉHO NÁBYTKU, DEKORACÍ A SVÍTIDEL

## PRACOVNÍ STŮL DIRK

rozměry 120x60x75  
www.designovynabytek.cz



## REGÁL/KNIHOVNA NA MÍRU

rozměry 1200x35x280



## ZÁVĚSNÉ LED SVÍTIDLO CORCIANO BLACK

rozměry 90x3x80-150  
www.svitidla-bachman.cz



## VÝUKOVÁ VERZE ARCHICADU

## STROPNÍ LED OSVĚTLENÍ RENY

rozměry 10x Ø40  
www.riteli.cz



## KANCELÁŘSKÉ KŘESLO SOFT

rozměry 50x50x49-57  
superkancl.cz



## POLICE

rozměry 100x30x50  
www.finnishdesignshop.fi



## STOLNÍ LAMPA TONGARIRO, bílá

rozměry 16x32x45  
www.riteli.cz



## NÁSTĚNNÝ VĚŠÁK HALIKA

rozměry 50x6x17  
sobnabytek.cz



## OBAL NA KVĚTINÁČ PERLA

rozměry Ø 21x 20  
www.hornbach.cz



## DŘEVĚNÁ TABULE NA KŘÍDY

rozměry 50x40x5  
www.jansen-display.cz



## NÁDOBA NA KVĚTINÁČ

rozměry Ø 23x21  
www.xxxlutz.cz



## KŘESLO VANGUARD JOSIE MODERN

rozměry 80x100x86  
www.kathykuohome.com



## ÚLOŽNÝ KOŠÍK SALON

rozměry 23x17x8  
www.butlers.cz



## OBAL NA KVĚTINÁČ RATANOVÝ

rozměry Ø 29x 20  
www.bakker.cz

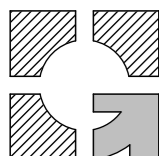

STUDIE A PROJEKT - MATURITNÍ PROJEKT  
NEBYTOVÝ PROSTOR - KANCELÁŘE  
ARCHITEKTONICKÁ STUDIE

STUDENT:  
Michaela **MUSILOVÁ**

UČITEL:  
Ing. arch. David **GRYGAR**

TŘÍDA:  
**4.E**

NÁZEV VÝKRESU:  
**VÝPIS NÁBYTKU**

DATUM:  
**11.03.2020**  
MĚRÍTKO:  
Č. VÝKRESU:  
**F5**

# VÝPIS MATERIÁLŮ A POVRCHOVÝCH ÚPRAV

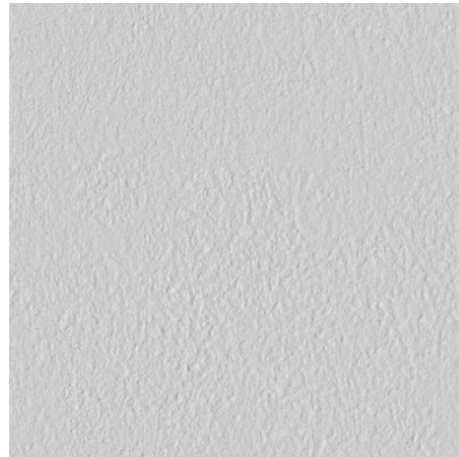

**BÍLÁ SÁDROVÁ OMÍTKA**  
zdi a strop obývacího pokoje a kuchyně  
odstín - bílá

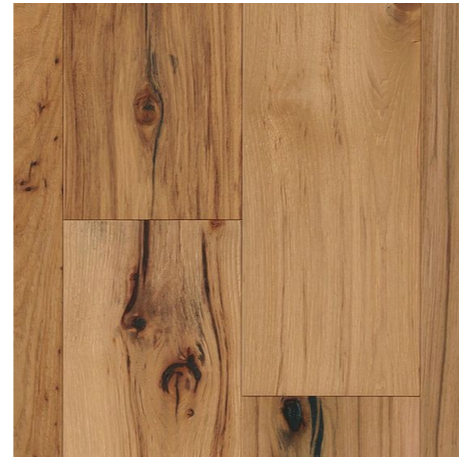

**DŘEVO**  
kancelářské stoly, police, dveře  
odstín - dub

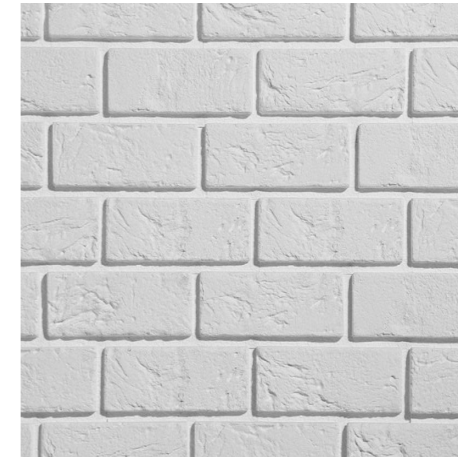

**SÁDROVÝ OBLAD  
PARMA 1 WHITE**  
obložení stěn kanceláří  
odstín - bílá



**KOBEREC VEBE ZERO**  
nášlapní vrstva kanceláří  
odstín - černá

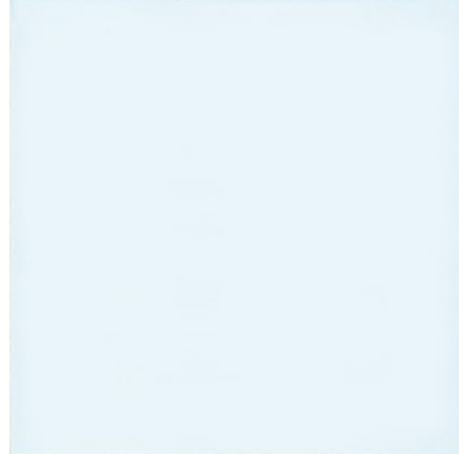

**SKLO**  
výplň skleněných stěn  
odstín - čiré



**KOV**  
rámy skleněných stěn, rámy  
polic, nohy u stolů a židlí  
odstín - černá

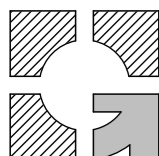

## VÝPIS PRVKŮ - VYTÁPĚNÍ

### OTOPNÉ DESKOVÉ TĚLESO

#### KORADO RADIK

JE UMÍSTĚNO: OBÝVACÍ POKOJ  
KUCHYNĚ

ROZMĚRY: 1 600 x 600 mm (tl. 61 mm)



### PODLAHOVÝ KONVEKTOR S VENTILÁTOREM

#### MINIB PT

JE UMÍSTĚN: VE ZBYLÝCH OBYTNÝCH MÍSTNOSTÍ  
KANCELÁŘSKÝCH PROSTRORECH

A NACHÁZÍ SE VŽDY U FRANCOUZSKÉHO OKNA

ROZMĚRY: 2 750 x 301 mm (hl. 90 mm)  
2 000 x 301 mm (hl. 90 mm)  
900 x 301 mm (hl. 90 mm)



### TRUBKOVÉ OTOPNÉ TĚLESO

#### SAPHO METRO

JE UMÍSTĚN: KOUPELNA  
SAMOSTATNÉ WC

ROZMĚRY: 450 x 890 mm (hl. 80 mm)



## VÝPIS PRVKŮ - ELEKTROTECHNIKA

### ZÁSUVKY

#### ZÁSUVKA OPUS PREMIUM, BÍLÝ

JE UMÍSTĚNA: OBÝVACÍ POKOJ  
LOŽNICE  
DĚTSKÝ POKOJ  
CHODBA, ŠATNA, KOMORA  
KANCELÁŘE

ROZMĚRY: 80 x 80 mm (tl. 20 mm)



#### ZÁSUVKA OPUS PREMIUM, ČERNÁ MATNÁ

JE UMÍSTĚNA: KUCHYNĚ  
KOUPELNA

ROZMĚRY: 80 x 80 mm (tl. 20 mm)



### VYPÍNAČE

#### VYPÍNAČ OPUS PREMIUM, BÍLÝ

JE UMÍSTĚN: OBÝVACÍ POKOJ  
LOŽNICE  
DĚTSKÝ POKOJ  
CHODBA, ŠATNA, KOMORA  
KANCELÁŘE

ROZMĚRY: 80 x 80 mm (tl. 20 mm)



#### VYPÍNAČ OPUS PREMIUM, ČERNÝ MATNÝ

JE UMÍSTĚN: KUCHYNĚ  
KOUPELNA

ROZMĚRY: 80 x 80 mm (tl. 20 mm)

